



RELATÓRIO DE SITUAÇÃO DE EMERGÊNCIA

EVENTO CLIMÁTICO

20 a 25 de Maio de 2023

Data documento 26/01/2023



Índice

Sumário

1. Objetivo	2
2. NEOENERGIA Pernambuco	2
3. Resumo do evento climático	2
4. Premissas	3
5. Quadro resumo– Item 5.12.1 Módulo 8 do PRODIST	4
I. Código único do relatório	5
II. Decreto de calamidade pública ou situação de emergência (se houver)	5
III. Descrição detalhada do evento, incluindo mapa geoeletrico e diagrama unifilar da região afetada	5
IV. Descrição dos danos causados ao sistema elétrico, incluindo a relação dos equipamentos danificados e sua importância para o sistema	5
V. Relato técnico sobre a intervenção realizada com as ações da distribuidora para restabelecimento do sistema, incluindo o contingente de técnicos utilizados nos serviços	6
VI. Tempo médio de preparação, de deslocamento e de execução das equipes	7
VII. Número de unidades consumidoras atingidos	7
VIII. Municípios atingidos	7
IX. Subestações atingidas	7
X. Quantidade de interrupções associadas ao evento	7
XI. Data e hora do início da primeira interrupção	8
XII. Data e hora do término da última interrupção	8
XIII. Média de duração das interrupções	8
XIV. Duração da interrupção mais longa	8
XV. Soma do chi das interrupções associadas ao evento	8
XVI. Registros diversos que evidenciem a classificação das interrupções no inciso iii do item 5.6.2.2, permitindo identificar a causa, a abrangência e os danos causados pelo evento à rede e às áreas atingidas, como imagens fotográficas, boletins meteorológicos e matérias jornalísticas	8
Anexo I – Laudo de evento meteorológico (CLIMATEMPO)	15

Anexo II – Diagramas Unifilares dos Conjuntos	45
Anexo III– Diagramas Unifilares das Regionais	147
Anexo IV – Lista de interrupções expurgadas	155

1. Objetivo

Esse relatório tem por objetivo apresentar o expurgo por interrupção em situação de emergência (ISE) na contabilização dos indicadores de qualidade de energia da Neoenergia Pernambuco, conforme determina a revisão 13 do módulo 8 do PRODIST, homologada pela Resolução Normativa ANEEL nº 956/2021, vigente na data de elaboração deste relatório.

O expurgo foi motivado por um fenômeno climático que atingiu o estado de Pernambuco entre os dias 19 e 25 de maio de 2023. Foi solicitado laudo meteorológico à entidade terceira (CLIMATEMPO) indicando descrição do Evento Meteorológico que provocou interrupções no fornecimento de energia elétrica, observadas na área de concessão da Neoenergia Pernambuco, disponível para consulta no Anexo I deste documento.

Foram analisadas todas as ocorrências, causas, origens e danos causados nos equipamentos, bem como os impactos causados aos clientes durante e após o evento para caracterização de interrupção em situação de emergência, onde couber, em observância as definições estabelecidas na revisão 11 do módulo 1 do PRODIST, homologada pela Resolução Normativa ANEEL nº 956/2021.

2. NEOENERGIA Pernambuco

Empresa do Grupo Neoenergia que distribui energia para mais de 3,7 milhões de clientes em 184 municípios abrangendo todo o estado de Pernambuco, o distrito de Fernando de Noronha e o município de Pedras de Fogo, na divisa com a Paraíba.

3. Resumo do evento climático

O evento meteorológico foi causado pela entrada de umidade do oceano em direção ao estado de Pernambuco e pela disponibilidade de calor na região. Além disso, havia a presença de um cavado em médios e altos níveis da atmosfera. Essa combinação contribuiu para a formação de tempestades convectivas na região.

Baseado nos dados analisados no laudo meteorológico, o evento ocorrido na área de concessão da Neoenergia Pernambuco entre os dias 19 e 25 de maio de 2023 foi classificado como chuvas intensas (Código 1.3.2.1.4), fortes rajadas de vento e alagamentos (Código 1.2.3.0.0). Nesse contexto, foram registradas 1.411 ocorrências, impossibilitando o pronto atendimento de todas as solicitações. Mesmo mobilizando-

se ativamente para garantir o restabelecimento das cargas interrompidas, as condições climáticas foram desfavoráveis para o atendimento em campo.

4. Premissas

- **Laudo Meteorológico;**
- **Período:** Início em 19/05/2023 – 00h00min e Fim em 26/05/2023 – 00h00min.
- **Áreas de abrangência:** Área de concessão da NEOENERGIA Pernambuco;
- Datas em que o limite de CHI Neoenergia Pernambuco foi ultrapassado (**515.382 - referência 2023**);
- Período de **mobilização de equipes** acima da média;
- **Causas** registradas no período e relacionadas ao evento;

De acordo com o módulo 1 do PRODIST, são caracterizadas como interrupção em situação de emergência aquelas que foram originadas no sistema de distribuição, resultantes de eventos que comprovadamente impossibilitem a atuação imediata da distribuidora e que não tenham sido provocadas ou agravadas por esta e que sejam:

- i. Decorrentes de Evento associado a Decreto de Declaração de Situação de Emergência ou Estado de Calamidade Pública emitido por órgão competente; ou
- ii. Decorrentes de Evento cuja soma do CHI das interrupções ocorridas no sistema de distribuição seja superior ao limite calculado.

$$CHI = 2.612 \cdot N^{0,35}$$

Onde:

CHI = Cliente Hora Interrompido

N = Número de Unidades Consumidoras faturadas e atendidas em BT ou MT do mês de outubro do ano anterior ao período de apuração.

Considerando o número de unidades consumidoras faturadas em outubro de 2022, o limite de CHI da Neoenergia Pernambuco no ano de 2023 é 515.382

O gráfico abaixo apresenta o CHI e a quantidade de ocorrências por dia no mês de maio de 2023 nos municípios abrangidos pelo evento, onde identificamos uma extrapolação do limite superior no período do evento.



Figura 1 – Somatório de CHI e quantidade de ocorrências por dia durante o mês de maio de 2023 nos municípios abrangidos pelo evento.

5. Quadro resumo– Item 5.12.1 Módulo 8 do PRODIST

ITEM	RESUMO
h)	as evidências do evento que tenha gerado interrupções de que trata o inciso iii do item 5.6.2.2 também deverão ser armazenadas por meio de relatório digital, que deve ser disponibilizado no sítio eletrônico da distribuidora em local de livre e fácil acesso, devendo conter as informações mínimas a seguir:
i.	Código único do relatório
ii.	Informações sobre o Decreto de Calamidade Pública ou Situação de Emergência (se houver)
iii.	Descrição detalhada do evento, incluindo mapa geoeletrico e diagrama unifilar da região afetada.
iv.	Descrição dos danos causados ao sistema elétrico, incluindo a relação dos equipamentos danificados e sua importância para o sistema.
v.	Relato técnico sobre a intervenção realizada com as ações da distribuidora para restabelecimento do sistema, incluindo o contingente técnico utilizado nos serviços.
vi.	Tempo médio de preparação, de deslocamento e de execução das equipes.
vii.	Número de unidades consumidoras atingidos.
viii.	Municípios atingidos.
ix.	Subestações atingidas.
x.	Quantidade de interrupções associadas ao evento.
xi.	Data e hora do início da primeira interrupção.
xii	Data e hora do término da última interrupção.
xiii.	Média da duração das interrupções.
xiv.	Duração da interrupção mais longa.
xv.	Soma do CHI das interrupções associadas ao evento
xvi.	Registros diversos que evidenciem a classificação das interrupções no inciso iii do item 5.6.2.2, permitindo identificar a causa, a abrangência e os danos

causados pelo evento à rede e às áreas atingidas, como imagens fotográficas, boletins meteorológicos e matérias jornalísticas.

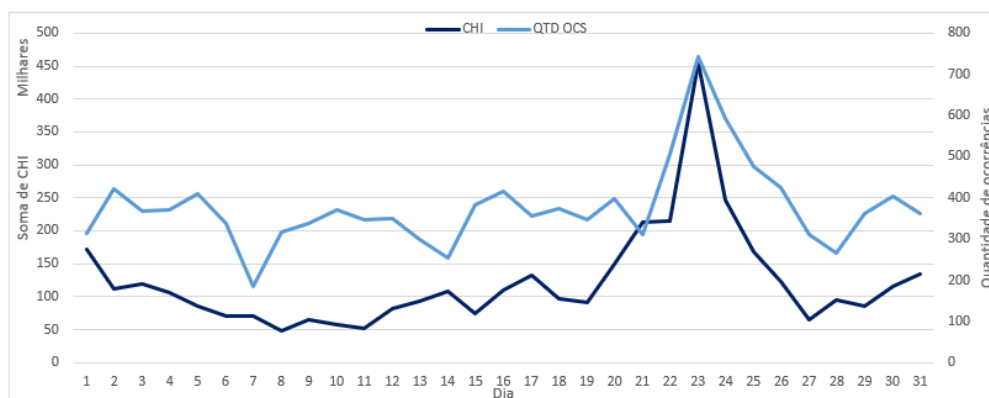
I. Código único do relatório

Todas as ocorrências expurgadas estão associadas ao evento através do ID de número 847 registrado no GSE - sistema utilizado pela Neoenergia Pernambuco para gestão e operação do sistema elétrico desta distribuidora.

II. Decreto de calamidade pública ou situação de emergência (se houver)

III. Descrição detalhada do evento, incluindo mapa geométrico e diagrama unifilar da região afetada

A Neoenergia Pernambuco é dividida em 6 Setores e 30 Unidades Territoriais de Distribuição (UTD) abrangendo todo o estado de Pernambuco, o município de Pedra de Fogo-PB e o arquipélago de Fernando de Noronha.

O evento impactou 5 Setores da Neoenergia Pernambuco – Centro, Metropolitano, Sul, Norte e Centro-Oeste (Parcialmente)



Figura 2 – Municípios em destaque atingidos pelo evento na área de concessão da Neoenergia Pernambuco

Os mapas geométricos dos conjuntos do sistema elétrico da Neoenergia Pernambuco com interrupções de causas relacionadas ao evento climático em decorrência do evento climático estão dispostos no Anexo II deste documento.

Os diagramas unifilares das regionais do sistema elétrico da Neoenergia Pernambuco com destaque para as subestações com ocorrências de causas relacionadas ao evento climático com interrupções em suas redes de distribuição ou redes secundárias estão dispostos no Anexo III deste documento.

IV. Descrição dos danos causados ao sistema elétrico, incluindo a relação dos equipamentos danificados e sua importância para o sistema

O evento atingiu a área de concessão impactando o sistema elétrico de diferentes formas. Dentre as principais causas destacamos altos índices de precipitação, descargas atmosféricas, objetos lançados à rede elétrica além de árvores que atingiram a rede em sua queda. A seguir, lista de equipamentos avariados em ocorrências relativas ao evento.

EQUIPAMENTO	QUANTIDADE
Elo fusível	1.139
Isoladores	50
Chave fusível	21
Transformador de Distribuição	15
Poste	10
Para-raios	2

V. Relato técnico sobre a intervenção realizada com as ações da distribuidora para restabelecimento do sistema, incluindo o contingente de técnicos utilizados nos serviços

As ações da distribuidora foram tomadas com suporte de ferramentas desenvolvidas para acompanhamento em tempo real das ocorrências pelo Centro de Operações, permitindo gerenciar as regiões com demanda superior à sua capacidade e mobilizando em tempo hábil equipes adicionais para o atendimento emergencial.

O trabalho realizado foi de manutenção e, principalmente, de restabelecimento do sistema elétrico afetado. A prioridade foi dada às localidades que interferiam diretamente em serviços essenciais de saúde, abastecimento de água, mobilidade urbana, telecomunicações e áreas com maior concentração populacional.

Para reestabelecimento do sistema entre os dias 19 e 25 de maio de 2023, equipes adicionais de serviços de rede foram acionadas, conforme Figura 3.



Figura 3 – Quantidade diária de equipes em maio de 2023 nos municípios atingidos pelo evento

VI. Tempo médio de preparação, de deslocamento e de execução das equipes

TEMPO MÉDIO DE PREPARAÇÃO (MIN)	TEMPO MÉDIO DE DESLOCAMENTO (MIN)	TEMPO MÉDIO DE EXECUÇÃO (MIN)
314,25	42,30	456,51

VII. Número de unidades consumidoras atingidos

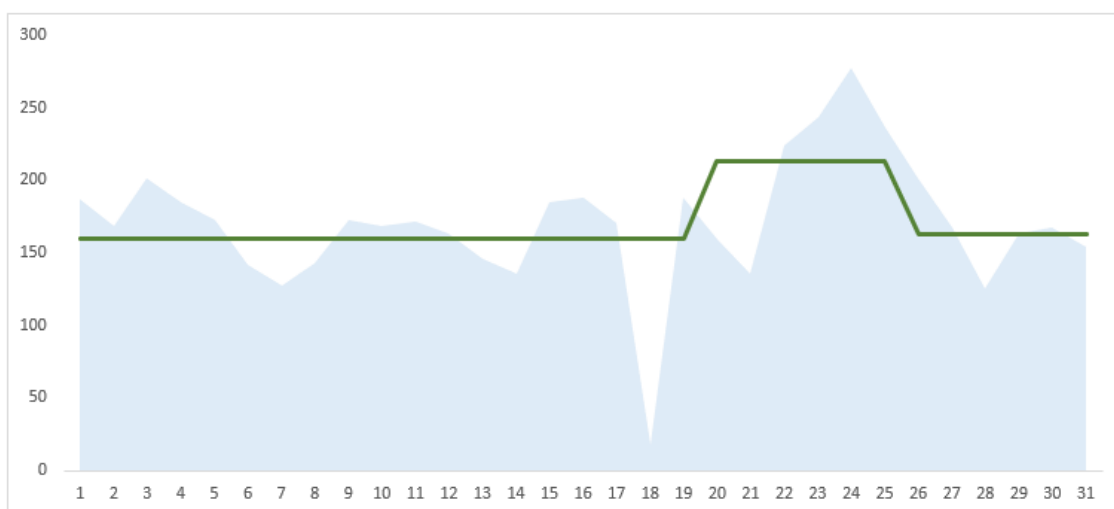
322.451 clientes interrompidos

VIII. Municípios atingidos

Itaiba, Recife, Jaboatao dos Guararapes, Igarassu, Ipojuca, Bonito, Amaraji, Cha Grande, Escada, Capoeiras, Jucati, Sao Vicente Ferrer, Macaparana, Timbauba, Moreno, Nazare da Mata, Vicencia, Alianca, Buenos Aires, Carpina, Paulista, Paudalho, Palmares, Agua Preta, Belo Jardim, Belem de Maria, Cabo de Santo Agostinho, Sao Benedito do Sul, Cumaru, Sirinhaem, Rio Formoso, Olinda, Sao Bento do Una, Altinho, Sao Caetano, Camaragibe, Sao Lourenco da Mata, Cha de Alegria, Casinhas, Ferreiros, Camutanga, Toritama, Caruaru, Limoeiro, Pombos, Agrestina, Bezerros, Barreiros, Tamandare, Gameleira, Sao Jose da Coroa Grande, Bom Conselho, Terezinha, Iati, Bom Jardim, Brejo da Madre de Deus, Brejao, Lagoa do Ouro, Aracoiaba, Lagoa de Itaenga, Lagoa do Carro, Riacho Das Almas, Catende, Jurema, Feira Nova, Primavera, Gravata, Tacaimbo, Gloria do Goita, Joao Alfredo, Itambe, Aguas Belas, Saloa, Abreu e Lima, Saire, Goiana, Itamaraca, Ribeirao, Joaquim Nabuco, Calcado, Jupí, Lajedo, Tracunhaem, Sao Joaquim do Monte, Lagoa dos Gatos, Panelas, Surubim, Arcoverde, Taquaritinga do Norte, Vitoria de Santo Antao, Correntes, Condado, Itaquitinga, Carnaiba, Jaqueira, Sao Joao, Garanhuns, Caetes, Paranatama, Itapissuma, Frei Miguelinho, Pedras de Fogo, Salgadinho, Ibirajuba, Quipapa, Sanharo, Canhotinho, Cupira, Xexeu, Machados, Passira, Santa Maria do Cambuca, Jatauba, Angelim, Vertentes, Cortes, Santa Cruz do Capibaribe, Vertente do Lerio, Orobo, Maraial, Barra de Guabiraba, Cachoeirinha, Tupanatinga, Camocim de Sao Felix

IX. Subestações atingidas

Não tivemos Subestação atingida durante o evento

X. QUANTIDADE DE INTERRUPÇÕES ASSOCIADAS AO EVENTO

Foram abertas 1.016 ocorrências e registrados 1.411 eventos de interrupções associadas ao evento climático em redes de distribuição e redes secundárias.

XI. Data e hora do início da primeira interrupção

Início: 20/05/2023 00:11:15

XII. Data e hora do término da última interrupção

Fim: 26/05/2023 03:37:00

XIII. Média de duração das interrupções

07h34m

XIV. Duração da interrupção mais longa

188h40m

XV. Soma do chi das interrupções associadas ao evento

A soma de CHI de todo o evento é de 781.412,82, extrapolando o limite superior de CHI da Neoenergia Pernambuco.

XVI. Registros diversos que evidenciem a classificação das interrupções no inciso iii do item 5.6.2.2, permitindo identificar a causa, a abrangência e os danos causados pelo evento à rede e às áreas atingidas, como imagens fotográficas, boletins meteorológicos e matérias jornalísticas

<https://blogdomagno.com.br/chuvas-recife-entra-em-estagio-de-alerta-maximo/>

Chuvas: Recife entra em estágio de alerta máximo

Mundo 24/05/2023 09:50

Por Magno Martins - Edição de Itala Alves



O Centro de Operações do Recife (COP) anunciou que a cidade entrou em estágio de alerta máximo às 5h50 de hoje por conta das fortes chuvas da madrugada e manhã. As informações são do portal FolhaPE.

A capital, bem como toda a Região Metropolitana e a Zona da Mata Sul, está sob aviso de chuvas da Agência Pernambucana de Águas e Clima (Apac) – o alerta é de nível laranja.

<https://blogrevistatotal.com.br/2023/05/24/recife-amanhece-com-chuva-forte-ruas-alagadas-e-transito-complicado/>



Foto: Elton Ponce – Cortesia

A quarta-feira (24) começou com chuva e alagamentos no Recife. Segundo a Agência Pernambucana de Águas e Clima (Apac), a capital registrou 66 milímetros de chuva em 12 horas, até as 7h30 da manhã de hoje, no ponto de observação do Morro da Conceição, na Zona Norte da capital, representando 64%. Casas no bairro do Ibura foram invadidas pela água e avenidas e ruas em todo o município enfrentam alagamentos. Terminais de ônibus estão sem funcionar totalmente. Escolas estaduais e municipais da Região Metropolitana suspenderam as aulas. A APAC renovou alerta dado na noite de ontem:

Na Avenida Mascarenhas de Moraes, próximo ao Aeroporto, duas das três faixas estavam alagadas e os veículos seguiam quase por cima dos canteiros. No centro do Recife, a Rua Imperial também teve complicações no fluxo de veículos por conta da grande quantidade de água.

A Avenida Maria Irene, bairro do Jordão em Jaboatão dos Guararapes, no Grande Recife, ficou alagada por boa parte do começo desta manhã. Além dessas localidades, a Autarquia de Trânsito e Transporte Urbano do Recife (CTTU), aponta que as seguintes têm focos de alagamentos:

Avenida Domingos Ferreira com Rua Bruno Veloso, em Boa Viagem;
Avenida Abdias de Carvalho com Avenida General San Martin, em San Martin;
Estrada dos Remédios com Rua do Acre, em Afogados;
Avenida Recife com Rua João Cabral de Melo Neto, na Estância;
Rua Córrego do Euclides com Rua Córrego do Ouro, no Alto José Bonifácio;
Rua Imperial com Rua Cabo Eutrópio, no bairro de São José;
Avenida Marechal Mascarenhas de Moraes, na Imbiribeira;
e Avenida Norte alagamentos em vários pontos.

<https://oxerecife.com.br/chuva-paralisa-o-recife-que-tem-ruas-alagadas-linhas-de-onibus-suspensas-e-aulas-canceladas/>



Leticia Lins

CIDADE

24 DE MAIO DE 2023

0

11MIN DE LEITURA

Chuva paralisa o Recife, que tem ruas alagadas, linhas de ônibus suspensas e aulas canceladas



Compartilhe nas redes sociais...



Dia de transtorno, no Recife. Chuva que não acabava mais durante a madrugada e início da manhã, o que levou o Centro de Operações do Recife (COP) a entrar em estado de alerta. Com o registro de 75,85 milímetros de índice pluviométrico em apenas seis horas (23,06 por cento do esperado para o mês de maio) e a maré alta (2 metros) às 6h30, a situação ficou o caos. Normalmente no mês de maio, a média histórica é de 328,90 milímetros.

A coincidência da chuva com o pico da maré terminou por agravar os alagamentos, deixando intransitáveis trechos de avenidas que estão entre as mais movimentadas da capital e que são estratégicas para a mobilidade, como a Recife, a Mascarenhas de Moraes (Imbiribeira), Abdias de Carvalho e Caxangá. Em alguns bairros, como Jardim São Paulo, houve transbordamento de canal (Guarulhos) e a população mal conseguia utilizar a ponte que corta o ex-riacho. Em comunidades carentes, à margem de outro canal como a Caranguejo Tabaiães – que fica entre os bairros de Afogados e Ilha do Retiro – os moradores estavam se movimentando a nado. Há muitas moradias à margem do canal que corta a comunidade. Misturou tudo: água do canal, do Rio Capibaribe e excesso de chuva, ninguém sabia o que era o quê. Os limites do Canal sumiram.

<https://jc.ne10.uol.com.br/colunas/mobilidade/2023/05/15470335-chuva-em-pernambuco-veja-os-pontos-de-alagamento-e-a-previsao-do-tempo-para-as-chuva-recife-hoje.html>

CHUVAS EM PERNAMBUCO

CHUVAS EM PERNAMBUCO: Veja PONTOS DE ALAGAMENTO NO RECIFE e a PREVISÃO DO TEMPO para HOJE (24/05)

O Recife foi atingido por chuvas fortes, na manhã desta quarta-feira (24), que estão causando diversos problemas na cidade



Cadastrado por
Gabriel Guilherme

Publicado em 22/05/2023 às 7:20 | Atualizado em 24/05/2023 às 8:14



CHUVA EM PERNAMBUCO: Veja os PONTOS DE ALAGAMENTO e a PREVISÃO DO TEMPO para as CHUVA RECIFE HOJE - FOTO: GUGA MATÓS/JC IMAGEM

COMUNICADO - FORTES CHUVAS 24/05/2023



COMUNICADO

A Universidade de Pernambuco (UPE) comunica que, considerando as fortes chuvas e alagamentos, suspende as atividades acadêmicas e administrativas na manhã desta quarta-feira (24/05) nos campi da Região Metropolitana (RMR) e campus Mata Norte e Sul, até às 12h quando será emitida nova nota. As atividades nas unidades de saúde estão mantidas.

Reitoria da Universidade de Pernambuco (UPE)

Publicado em: 24/05/2023

<https://agenciabrasil.ebc.com.br/geral/noticia/2023-05/chuva-forte-coloca-recife-em-alerta-maximo-e-suspende-aulas>

AgênciaBrasil



© Prefeitura do Recife/Twitter

Geral

Chuva forte coloca Recife em alerta máximo e suspende aulas

Alagamentos causam ocorrências em diversos pontos da cidade

WhatsApp Facebook Twitter LinkedIn

Publicado em 24/05/2023 - 15:11 Por Paula Labuissière - Repórter da Agência Brasil - Brasília

Anexo I – Laudo de evento meteorológico (CLIMATEMPO)



Climatempo Energia

LAUDO METEOROLÓGICO DE EVENTO CLIMÁTICO 19 a 25 de maio de 2023

Produzido por:

CLIMATEMPO

Cliente:

Neoenergia - Pernambuco

Junho, 2023

Sumário

1	Análise de Evento Meteorológico	2
1.1	Região de Estudo	2
1.2	Descrição do Evento	2
1.3	Abrangência do Evento	3
1.3.1	Satélite	3
1.3.2	Chuva	7
1.3.3	Descargas Atmosféricas	16
1.3.4	Rajadas de Vento	17
2	Notícias	22
3	Classificação COBRADE	23
3.1	Resumo do Evento	23
4	Referências	25
5	Anexos	26

1 Análise de Evento Meteorológico

1.1 Região de Estudo

Na figura a seguir é apresentada a área de concessão da Neoenergia - Pernambuco, dividida em regionais, a serem analisadas neste relatório.

Figura 1: Regionais do estado do Pernambuco atendidas pela Neoenergia - Pernambuco.



1.2 Descrição do Evento

O evento meteorológico foi causado pela entrada de umidade do oceano em direção ao estado de Pernambuco e pela disponibilidade de calor na região. Além disso, havia a presença de um cavado em médios e altos níveis da atmosfera. Essa combinação contribuiu para formação de tempestades convectivas na região, que provocaram chuvas intensas e fortes rajadas de vento durante o período de 19 a 25 de maio de 2023.

1.3 Abrangência do Evento

1.3.1 Satélite

A fim de identificar núcleos de chuva atuantes na atmosfera e visualizar o desenvolvimento e posição de sistemas meteorológicos são utilizadas imagens de satélite. A partir dessas análises, é possível inferir a abrangência do evento e também determinar o horário de início e fim do evento.

As Figuras 2 e 8 apresentam as imagens do satélite GOES 16 (Canal 13) a cada 3 horas para cada dia do evento, durante o período de 19 a 25 de maio de 2023. Os tons mais quentes (amarelo, vermelho e rosa) indicam a presença de nuvens de grande desenvolvimento vertical, geralmente associadas à ocorrência de tempo severo.

Durante a madrugada e manhã do dia 19 de maio (Figura 2) verifica-se a presença de nebulosidade convectiva sobre o Sertão de Pernambuco, com potencial para provocar chuva de fraca a moderada intensidade. Ao longo do dia, as nuvens se dissipam gradualmente.

Ao longo dos dias 20 de maio e 21 de maio (Figura 3-4), nota-se a predominância de nebulosidade rasa associada a chuva fraca.

Durante a madrugada do dia 22 de maio (Figura 5) observa-se o predomínio de nuvens rasas. A partir da manhã, forma-se núcleos convectivos profundos que atingem, principalmente, a Mata Pernambucana. Essa nebulosidade está associada à chuva com moderada a forte intensidade e rajadas de vento.

Durante a madrugada do dia 23 de maio (Figura 6), nota-se a presença de nuvens profundas sobre as regionais Mata Pernambucana, Recife e Agreste Pernambucano, associadas à ocorrência de chuva com moderada intensidade. Ao longo do dia, os núcleos de chuva perdem força e se dissipam.

Durante a madrugada do dia 24 de maio (Figura 7), o predomínio é de nuvens rasas espalhadas pelo estado de Pernambuco. No período da manhã, núcleos convectivos profundos se formam sobre o leste do estado. A partir da tarde, as nuvens se dissipam gradualmente.

Ao longo de todo o dia 25 de maio (Figura 8), nota-se a predominância de nuvens rasas espalhadas por todo o estado associadas à chuva fraca.

Figura 2: Imagens realçadas do satélite GOES-16 das 00 BRT até 21 BRT (a cada 3 horas) para o dia 19 de maio.



Figura 3: Imagens realçadas do satélite GOES-16 das 00 BRT até 21 BRT (a cada 3 horas) para o dia 20 de maio.



Figura 4: Imagens realçadas do satélite GOES-16 das 00 BRT até 21 BRT (a cada 3 horas) para o dia 21 de maio.

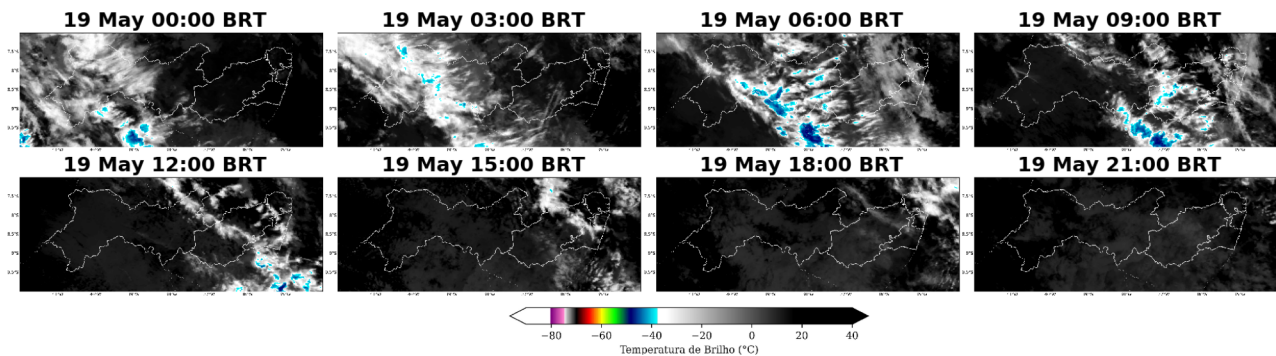

Figura 5: Imagens realçadas do satélite GOES-16 das 00 BRT até 21 BRT (a cada 3 horas) para o dia 22 de maio.

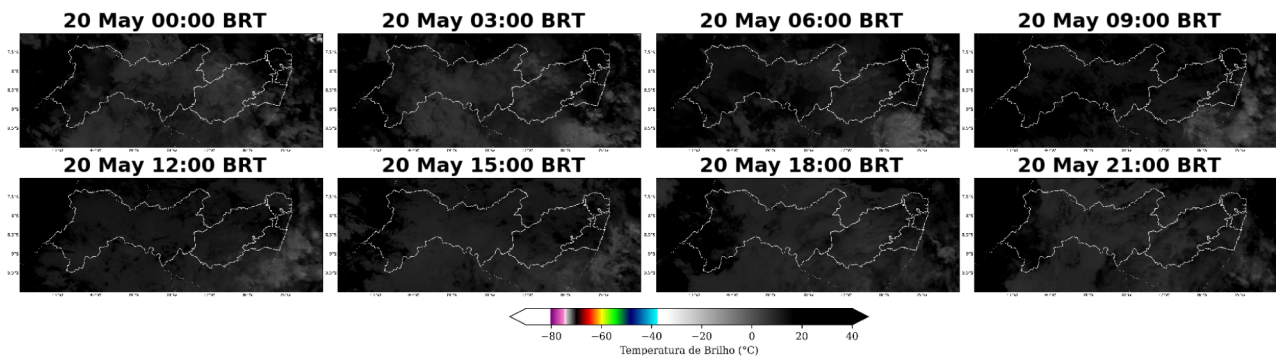

Figura 6: Imagens realçadas do satélite GOES-16 das 00 BRT até 21 BRT (a cada 3 horas) para o dia 23 de maio.

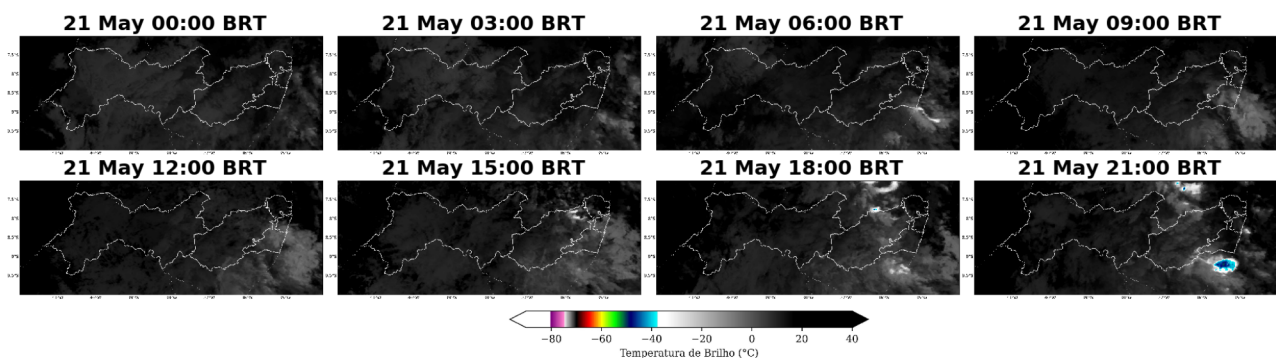

Figura 7: Imagens realçadas do satélite GOES-16 das 00 BRT até 21 BRT (a cada 3 horas) para o dia 23 de maio.

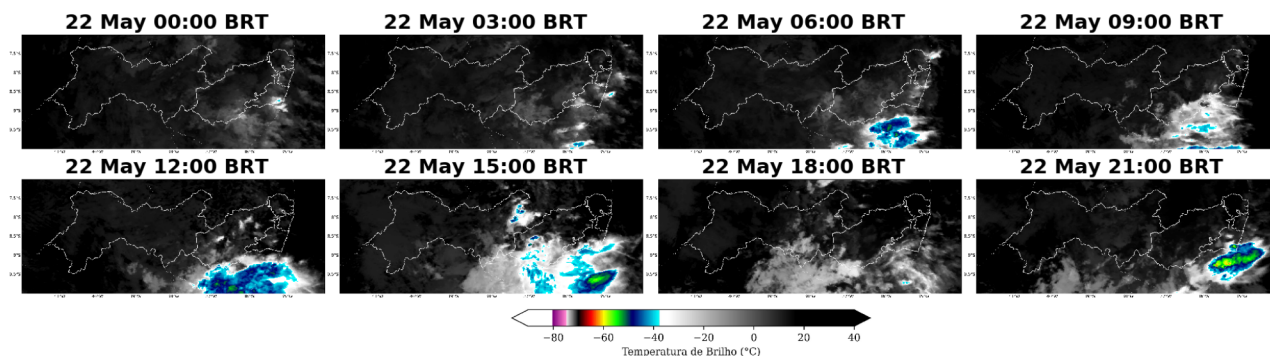

Figura 8: Imagens realçadas do satélite GOES-16 das 00 BRT até 21 BRT (a cada 3 horas) para o dia 25 de maio.

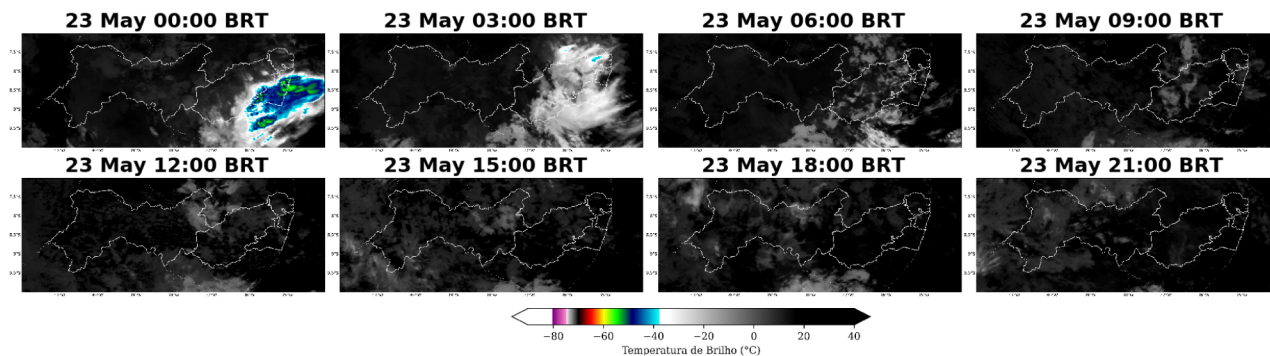

1.3.2 Chuva

Para facilitar a compreensão espacial dos volumes de chuva registrados em Pernambuco, as figuras à seguir mostram os acumulados diários de chuva (Figuras 9-15) registrada pelas estações meteorológicas do INMET e do CEMADEN. Os tons mais frios (verde, azul e roxo) indicam chuvas mais intensas. A classificação da intensidade da chuva acumulada diária é apresentada na referência [4].

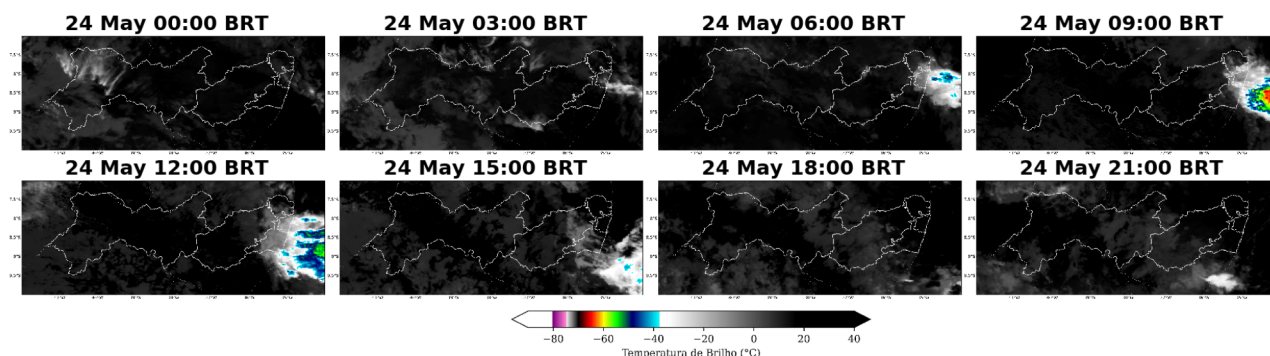
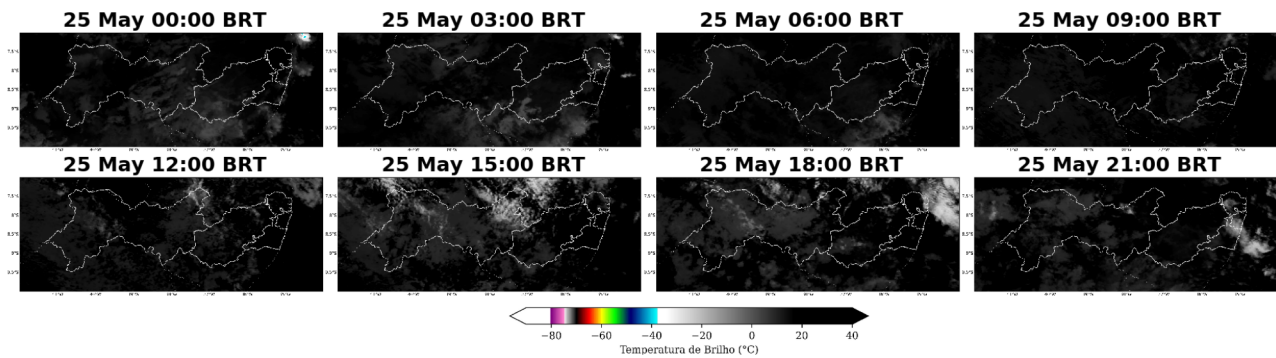
As estações meteorológicas realizam medições pontuais, porém, esses valores são representativos de toda a área em seu entorno. Além disso, essa análise pode ser combinada com as imagens de satélite a fim de se obter uma maior confiabilidade da ocorrência de chuva na região.

No dia 19 de maio (Figura 9), houve registro de chuva forte na regional Recife. No Agreste Pernambucano, a chuva variou entre fraca e moderada. Nas demais áreas, não houve chuva significativa.

Durante o dia 20 de maio (Figura 10), as chuvas mais intensas ficaram concentradas na regional Recife e, pontualmente, no Agreste Pernambucano. Nestas áreas houve registro de chuva moderada. Nas demais regionais, o predomínio foi de chuva fraca.

No dia 21 de maio (Figura 11), a chuva se intensificou em todas as regionais. Houve registro de chuva forte nas regionais Recife e Mata Pernambucana. No Agreste o predomínio foi de chuva moderada.

No dia 22 de maio (Figura 12) houve registro de chuva extrema nas regionais Recife e Mata Pernambucana. No Agreste foi registrada chuva forte. Além disso, ocorrem registros pontuais de chuva moderada no Sertão.

No dia 23 de maio (Figura 13), as chuvas foram majoritariamente fortes no norte da Mata Pernambucana e no Recife. No Sul da Mata Pernambucana e no Agreste a chuva variou entre fraca e forte intensidade.

No dia 24 de maio (Figura 14), as chuvas mais intensas se concentraram nas regionais Recife e Norte da Mata Pernambucana. Nestas áreas, houve registro de chuvas extremas. Nas regionais Agreste e Mata Pernambucana foram registradas chuvas fracas.

Durante o dia 25 de maio (Figura 15), houve registro pontual de chuva forte no Norte da Mata Pernambucana. Nas demais áreas, as chuvas foram predominantemente fraca, exceto no sertão, onde não foi registrada chuva significativa.

Os acumulados totais de chuva de todo o período do evento (Figura 16), indicam acumulados superiores a 150 mm sobre as regionais Recife e Mata Pernambucana. A regional Recife foi a que registrou os maiores acumulados de chuva do evento alcançando o marco de 196 mm. A persistência e intensidade da chuva evidenciam a ocorrência de um evento severo e aumentam o potencial para transtornos no estado de Pernambuco.

Figura 9: Acumulado diário de precipitação sobre o estado de Pernambuco para o dia 19 de maio, baseado nas estações meteorológicas do INMET e CEMADEN



Figura 10: Acumulado diário de precipitação sobre o estado de Pernambuco para o dia 20 de maio, baseado nas estações meteorológicas do INMET e CEMADEN



Figura 11: Acumulado diário de precipitação sobre o estado de Pernambuco para o dia 21 de maio, baseado nas estações meteorológicas do INMET e CEMADEN

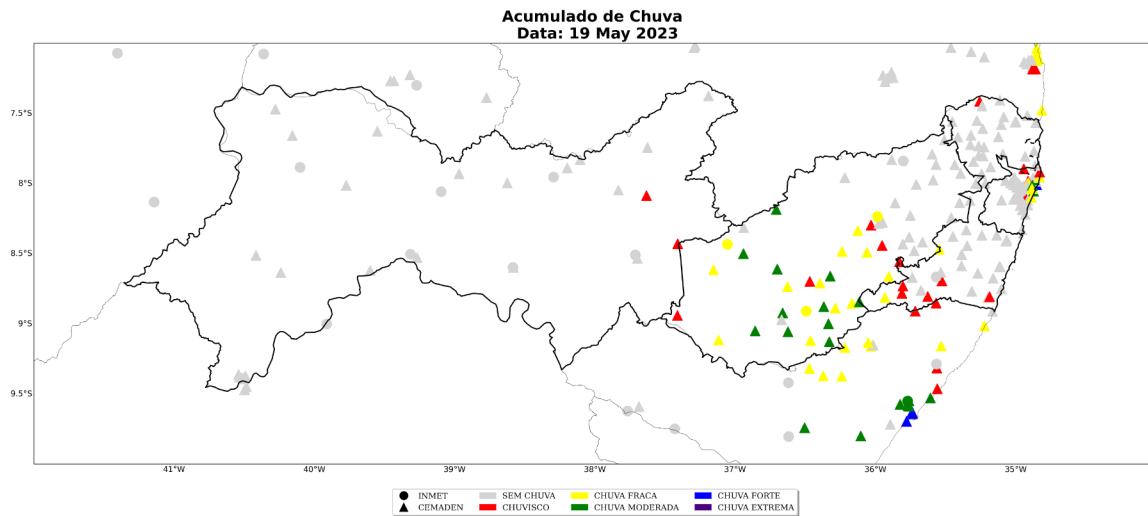

Figura 12: Acumulado diário de precipitação sobre o estado de Pernambuco para o dia 22 de maio, baseado nas estações meteorológicas do INMET e CEMADEN

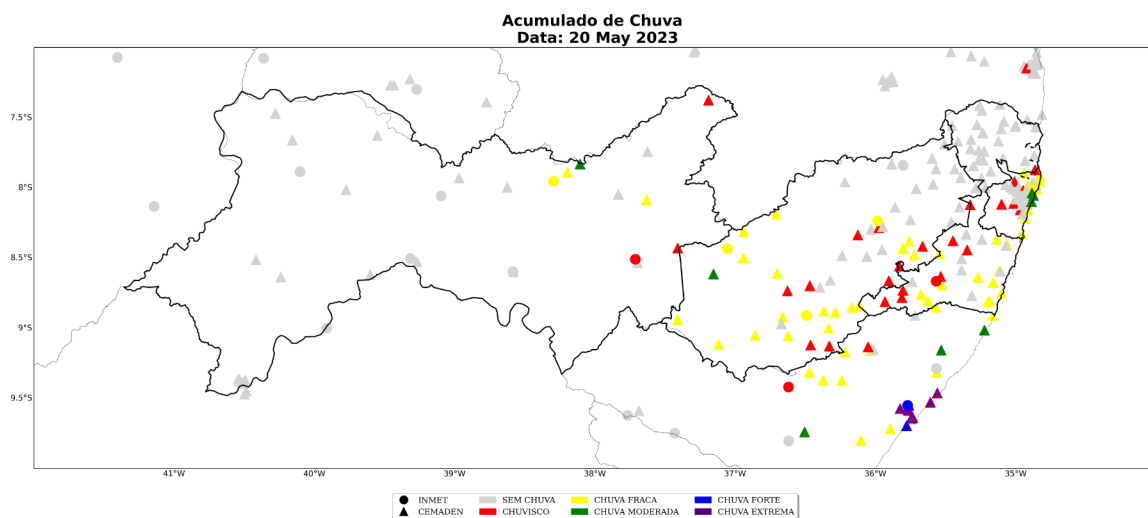

Figura 13: Acumulado diário de precipitação sobre o estado de Pernambuco para o dia 23 de maio, baseado nas estações meteorológicas do INMET e CEMADEN

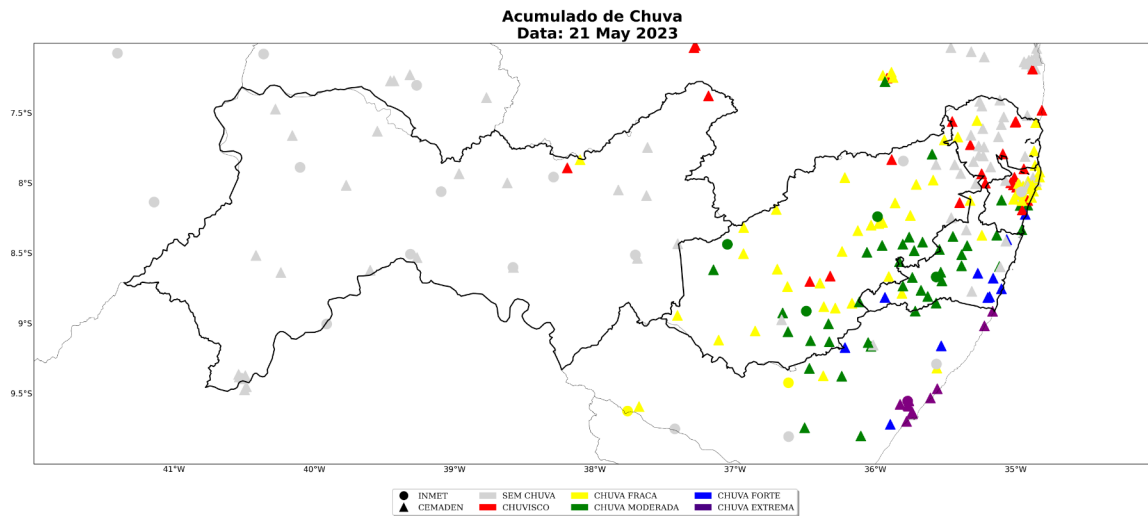

Figura 14: Acumulado diário de precipitação sobre o estado de Pernambuco para o dia 24 de maio, baseado nas estações meteorológicas do INMET e CEMADEN

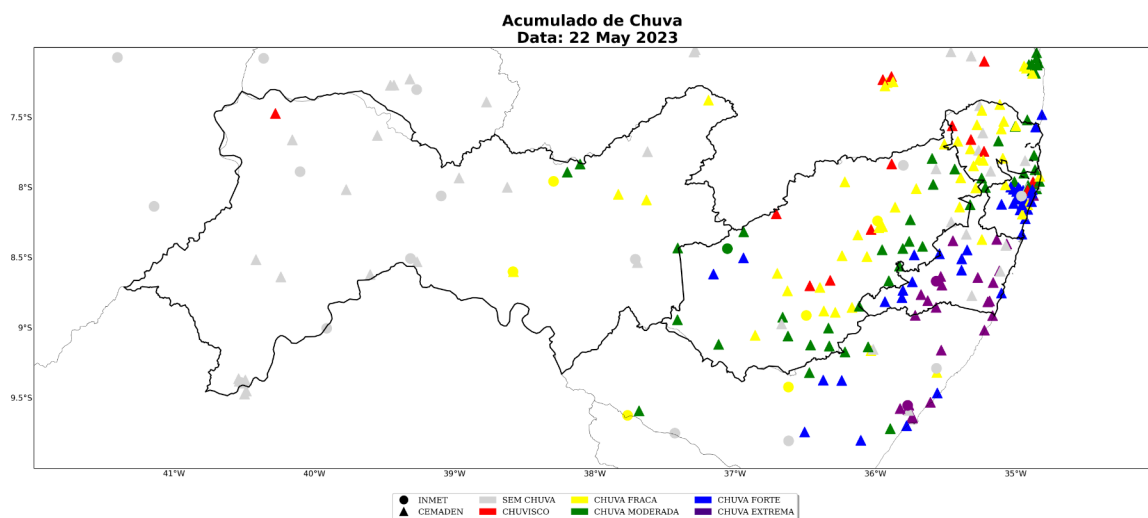

Figura 15: Acumulado diário de precipitação sobre o estado de Pernambuco para o dia 25 de maio, baseado nas estações meteorológicas do INMET e CEMADEN

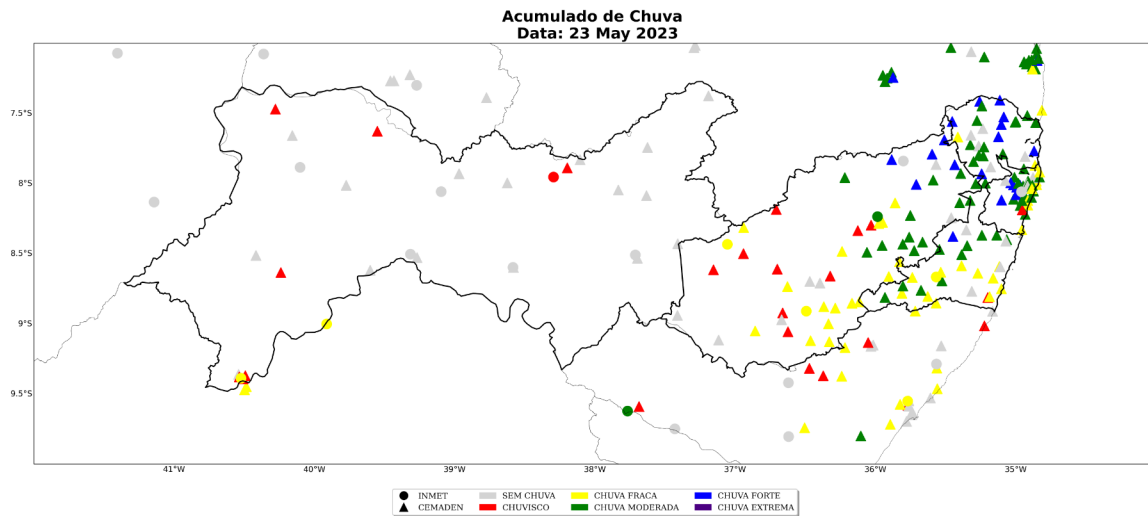

Figura 16: Acumulado de precipitação sobre o estado do Pernambuco para o período do evento (dias 19 a 25 de maio de 2023), baseado nas estações meteorológicas do INMET e CEMADEN.

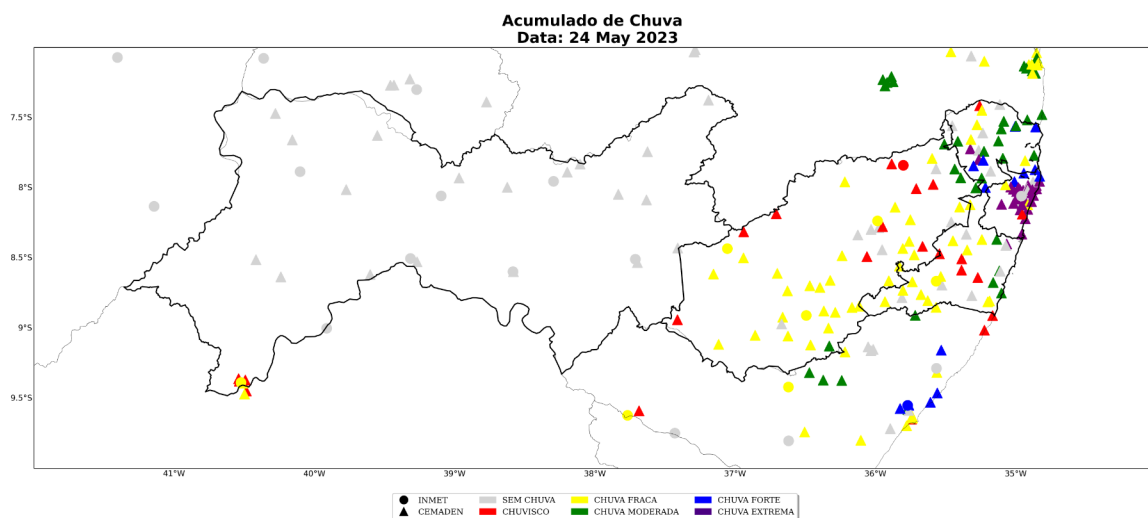

A Tabela 6 mostra os maiores acumulados de chuva para o período 19 a 25 de maio de 2023. Destaca-se que os maiores acumulados de precipitação ficaram localizados nos municípios de Jaboatão Dos Guararapes (Recife) e Recife (Recife), com valores entre 196 e 188 mm em 7 dias.

Tabela 1: Chuva acumulada no período de 19 a 25 de maio de 2023 nos municípios sob concessão da Neoenergia - Pernambuco.

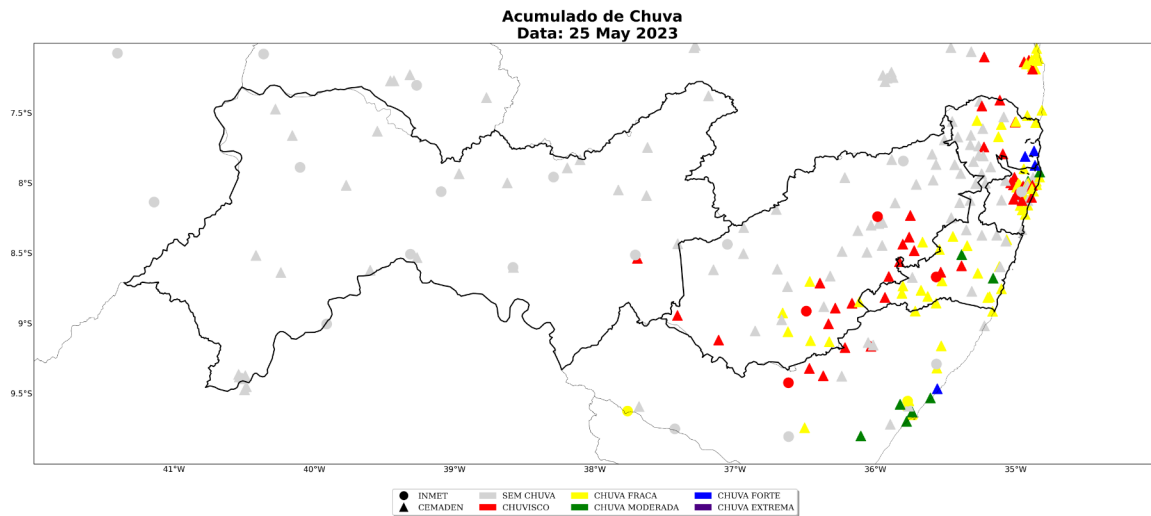
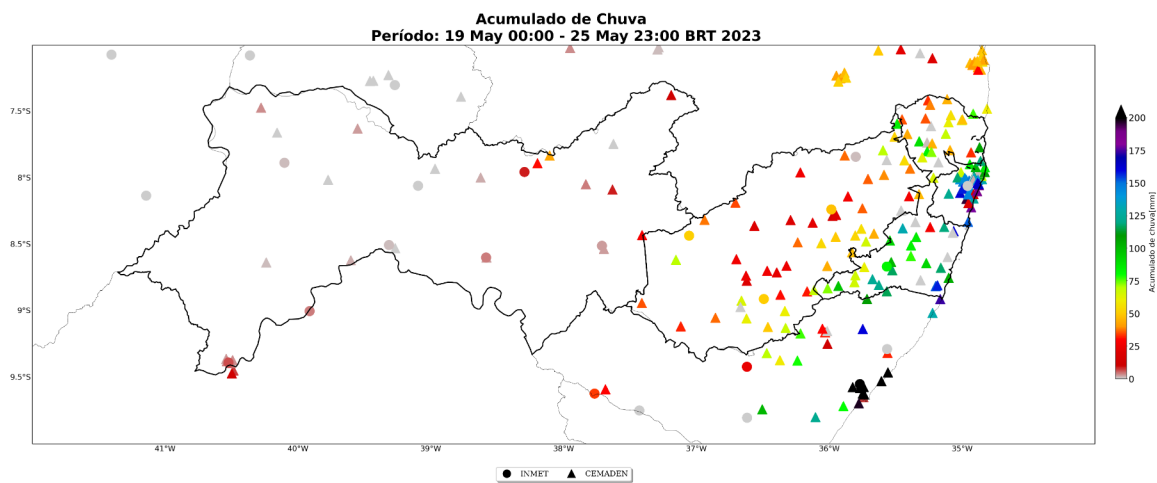
Estação	Município	Regional	Chuva Total (mm)	Fonte
Muribeca	Jaboatao	Recife	196	CEMADEN
	Dos Guararapes			
Porto	Recife	Recife	188	CEMADEN
Pina	Recife	Recife	187	CEMADEN
	Jaboatao			
Barra De Jangada	Dos Guararapes	Recife	179	CEMADEN
Recife - Apac	Recife	Recife	165	CEMADEN
	Jaboatao			
Centro	Dos Guararapes	Recife	162	CEMADEN
Torreão	Recife	Recife	162	CEMADEN
Centro	Ipojuca	Recife	161	CEMADEN
Rod. Armínio	Barreiros	Mata Pernambucana	158	CEMADEN
Cuil Hi Rme				
	Jaboatao			
Curadoii	Dos Guararapes	Recife	157	CEMADEN
Alto Mandu	Recife	Recife	154	CEMADEN
Barreiros	Barreiros	Mata Pernambucana	153	CEMADEN
	Cabo De Santo			
Enseado Dos Corais	Agostinho	Recife	152	CEMADEN
	Recife			
Estação				
Experimental Ufrpe	Recife	Recife	149	CEMADEN
Timbi	Camaragibe	Recife	147	CEMADEN
Ibura	Recife	Recife	146	CEMADEN
Vila Da Fábrica	Camaragibe	Recife	144	CEMADEN
Jardim Primavera	Camaragibe	Recife	143	CEMADEN
Campina Do Barreto	Recife	Recife	140	CEMADEN
Areias	Recife	Recife	140	CEMADEN
Dois Unidos	Recife	Recife	133	CEMADEN
Amaraji - Apac	Amaraji	Mata Pernambucana	131	CEMADEN
Bonsucesso	Olinda	Recife	130	CEMADEN
	Jaboatao			
Piedade	Dos Guararapes	Recife	125	CEMADEN
	Palmares			
Santo Antônio		Mata Pernambucana	123	CEMADEN
Dos Palmares - Apac				

Table 1 continued from previous page

Estação	Município	Regional	Chuva Total (mm)	Fonte
Centro	Moreno	Recife	122	CEMADEN
Centro	Xexeu	Mata Pernambucana	122	CEMADEN
Nucleo Maranhão - Apac	Ipojuca	Recife	119	CEMADEN
Cruz De Rebouças	Igarassu	Recife	118	CEMADEN
Rio Formoso - Apac	Rio Formoso	Mata Pernambucana	118	CEMADEN
Bairro D´Ouro	Agua Preta	Mata Pernambucana	117	CEMADEN
Águas Compridas	Olinda	Recife	115	CEMADEN
Ilha De Itamaraca - Apac	Ilha De Itamaraca	Mata Pernambucana	108	CEMADEN
Janga	Paulista	Recife	107	CEMADEN
Tamandare - Apac	Tamandare	Mata Pernambucana	104	CEMADEN
Distrito Industrial - Timbó	Abreu E Lima	Recife	102	CEMADEN
Tabajara	Olinda	Recife	102	CEMADEN
Joaquim Nabuco - Apac	Joaquim Nabuco	Mata Pernambucana	101	CEMADEN
Centro	Sao Benedito Do Sul	Mata Pernambucana	97	CEMADEN
Morro Do Cemitério	Cortes	Mata Pernambucana	93	CEMADEN
Cocaú	Rio Formoso	Mata Pernambucana	92	CEMADEN
Buenos Aires - Apac	Buenos Aires	Mata Pernambucana	90	CEMADEN
Janga	Paulista	Recife	87	CEMADEN
Aripibu - Apac	Ribeirao	Mata Pernambucana	86	CEMADEN
Sao Vicente Ferrer - Apac	Sao Vicente Ferrer	Mata Pernambucana	85	CEMADEN
Abreu E Lima - Apac	Abreu E Lima	Recife	85	CEMADEN
Fazenda Sertãozinho	Carpina	Mata Pernambucana	84	CEMADEN
Bandeirante	Ribeirao	Mata Pernambucana	83	CEMADEN
Palmares	Palmares	Mata Pernambucana	82	INMET
Centro	Gameleira	Mata Pernambucana	78	CEMADEN
Tracunhaem - Apac	Tracunhaem	Mata Pernambucana	73	CEMADEN
Centro	Quipapa	Mata Pernambucana	73	CEMADEN
Buique - Apac	Buique	Agreste Pernambucano	70	CEMADEN
Bom Jardim - Apac	Bom Jardim	Mata Pernambucana	70	CEMADEN
Jardim Fragoso	Olinda	Recife	69	CEMADEN
Vila Nova	Quipapa	Mata Pernambucana	68	CEMADEN
Itaquitinga - Apac	Condado	Mata Pernambucana	68	CEMADEN
Aldeia	Camargibe	Recife	67	CEMADEN
Centro	Correntes	Agreste Pernambucano	67	CEMADEN
Centro	Maraial	Mata Pernambucana	66	CEMADEN
Bonito - Apac	Bonito	Mata Pernambucana	66	CEMADEN
Jaqueira	Jaqueira	Mata Pernambucana	66	CEMADEN
Paranatama - Apac	Paranatama	Agreste Pernambucano	64	CEMADEN
Cha De Alegria - Apac	Cha De Alegria	Recife	64	CEMADEN

Sede Climatedempo – Avenida Paulista, 302 – 5º andar | Sala 63 – Bela Vista – São Paulo/SP - CEP 01310-000 - Tel. (11) 3736-4591

Table 1 continued from previous page

Estação	Município	Regional	Chuva Total (mm)	Fonte
Estádio Municipal	Goiana	Mata Pernambucana	64	CEMADEN
Lagoa Do Carro - Apac	Lagoa Do Carro	Mata Pernambucana	63	CEMADEN
Terezinha - Apac	Terezinha	Agreste Pernambucano	62	CEMADEN
Condado - Apac	Condado	Mata Pernambucana	61	CEMADEN
Canaã	Catende	Mata Pernambucana	61	CEMADEN
Palmeirina - Apac	Palmeirina	Agreste Pernambucano	61	CEMADEN
Caricã- Apac	Itambe	Mata Pernambucana	56	CEMADEN
Camocim De Sao Felix - Apac	Camocim De Sao Felix	Agreste Pernambucano	55	CEMADEN
Limoeiro - Apac	Limoeiro	Mata Pernambucana	54	CEMADEN
Sao Joaquim Do Monte - Apac	Sao Joaquim Do Monte	Mata Pernambucana	53	CEMADEN
Prefeitura	Altinho	Agreste Pernambucano	53	CEMADEN
Machados - Apac	Machados	Mata Pernambucana	52	CEMADEN
Garanhuns	Garanhuns	Agreste Pernambucano	50	INMET
Agrestina - Apac	Agrestina	Agreste Pernambucano	50	CEMADEN
Lagoa Do Ouro - Apac	Lagoa Do Ouro	Agreste Pernambucano	50	CEMADEN
Caruaru	Caruaru	Agreste Pernambucano	48	INMET
Batateiras	Belem De Maria	Mata Pernambucana	48	CEMADEN
Centro	Goiana	Mata Pernambucana	48	CEMADEN
Bairro C	Vitoria De Santo Antao	Recife	47	CEMADEN
Itambe - Apac	Itambe	Mata Pernambucana	45	CEMADEN
Centro	Nazare Da Mata	Mata Pernambucana	45	CEMADEN
Panelas - Apac	Panelas	Mata Pernambucana	44	CEMADEN
Centro	Barra De Guabiraba	Mata Pernambucana	44	CEMADEN
Vicencia - Apac	Vicencia	Mata Pernambucana	44	CEMADEN
Triunfo - Apac	Triunfo	Sertão Pernambucano	42	CEMADEN
Passira - Apac	Passira	Agreste Pernambucano	40	CEMADEN
Ferreiros - Apac	Ferreiros	Mata Pernambucana	39	CEMADEN
Ipojuca - Apac	Arcoverde	Agreste Pernambucano	38	CEMADEN
Feira Nova - Apac	Feira Nova	Agreste Pernambucano	38	CEMADEN
Iati - Apac	Iati	Agreste Pernambucano	37	CEMADEN
Centro	Cachoeirinha	Agreste Pernambucano	37	CEMADEN
Santa Maria	Santa Maria	Agreste Pernambucano	37	CEMADEN
Do Cambuca - Apac	Do Cambuca			
Usina Cruangi - Apac	Timbauba	Mata Pernambucana	36	CEMADEN
Centro	Bezerros	Agreste Pernambucano	36	CEMADEN
Cumarú - Apac	Cumarú	Agreste Pernambucano	36	CEMADEN
Itaíba - Apac	Itaíba	Agreste Pernambucano	35	CEMADEN
Macaparana - Apac	Macaparana	Mata Pernambucana	35	CEMADEN
Alto Do Céu	Igarassu	Recife	33	CEMADEN

Sede Climatepo – Avenida Paulista, 302 – 5º andar | Sala 63 – Bela Vista – São Paulo/SP - CEP 01310-000 - Tel. (11) 3736-4591

Table 1 continued from previous page

Estação	Município	Regional	Chuva Total (mm)	Fonte
Camutanga - Apac	Itambe	Mata Pernambucana	33	CEMADEN
Centro	Aguas Belas	Agreste Pernambucano	32	CEMADEN
Canhotinho - Apac	Canhotinho	Mata Pernambucana	31	CEMADEN
Jatiuca - Apac	Santa Cruz Da Baixa Verde	Sertão Pernambucano	31	CEMADEN
Sao Joao - Apac	Sao Joao	Agreste Pernambucano	31	CEMADEN
Moderna - Apac	Sertania	Agreste Pernambucano	28	CEMADEN
Vila São José	Pombos	Mata Pernambucana	27	CEMADEN
Riacho Das Almas - Apac	Riacho Das Almas	Agreste Pernambucano	27	CEMADEN
Jaguaribe	Escada	Recife	27	CEMADEN
Salobro - Apac	Pesqueira	Agreste Pernambucano	26	CEMADEN
Jucati - Apac	Jucati	Agreste Pernambucano	26	CEMADEN
Santa Cruz	Santa Cruz	Agreste Pernambucano	26	CEMADEN
Do Capibaribe - Apac	Do Capibaribe			
Capoeiras - Apac	Capoeiras	Agreste Pernambucano	25	CEMADEN
Centro	Lajedo	Agreste Pernambucano	24	CEMADEN
Sao Caitano - Apac	Sao Caitano	Agreste Pernambucano	23	CEMADEN
Jupi - Apac	Jupi	Agreste Pernambucano	23	CEMADEN
Cidade Jardim	Caruaru	Agreste Pernambucano	20	CEMADEN
Caetes - Apac	Caetes	Agreste Pernambucano	20	CEMADEN
Centro	Sanharo	Agreste Pernambucano	20	CEMADEN
Prazeres	Jaboatao Dos Guararapes	Recife	20	CEMADEN
Tacaimbo - Apac	Tacaimbo	Agreste Pernambucano	20	CEMADEN
Centro	Caruaru	Agreste Pernambucano	16	CEMADEN
Upa Da Imbiribeira	Recife	Recife	15	CEMADEN
Itapetim - Apac	Itapetim	Sertão Pernambucano	12	CEMADEN

1.3.3 Descargas Atmosféricas

Para os dados de descargas atmosféricas, utiliza-se a base de dados da rede Earth Networks, sendo esta uma rede global que apresenta melhoria ano após ano em sua detecção de qualquer tipo de raios, seja nuvem-solo, nuvem-nuvem e solo-nuvem. Para o propósito deste trabalho, utiliza-se apenas os raios nuvem-solo em suas quantidades totais diárias, os quais apresentam o maior impacto à infraestrutura e vida humana. Dessa maneira, de agora em diante sempre que mencionado a palavra raios, será referido à nuvem-solo.

Entre os dias 19 de maio e 21 de maio não houve registro de raios no estado de Pernambuco.

No dia 22 de maio (Figura 17), observa-se registros pontuais de raios nas regionais Sertão e Agreste Pernambucano.

Entre os dias 23 de maio e 25 de maio não houve registro de descargas atmosféricas no estado.

Figura 17: Ocorrência de descargas atmosféricas nuvem-solo detectadas pelo sistema Earth Networks para o dia 22 de maio sobre a área de concessão da Neoenergia - Pernambuco.



Figura 18: Ocorrência de descargas atmosféricas nuvem-solo detectadas pelo sistema Earth Networks para o período de 19 a 25 de maio de 2023 sobre a área de concessão da Neoenergia - Pernambuco.



A Tabela 2 apresenta os totais de raios para todo o período do evento por cada regional. Ocorreram registros de descargas elétricas apenas nas regionais Sertão e Agreste Pernambucano.

Tabela 2: Total de raios no período de 19 a 25 de maio de 2023 nas regionais sob concessão da Neoenergia - Pernambuco.

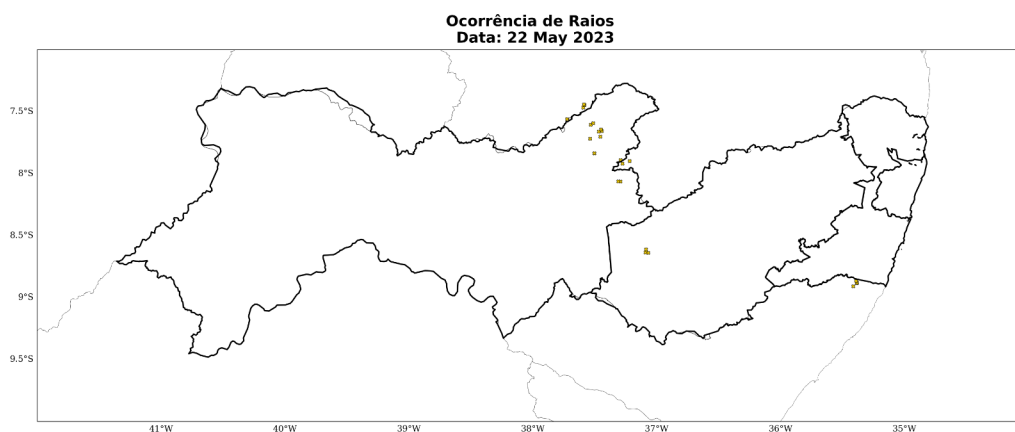
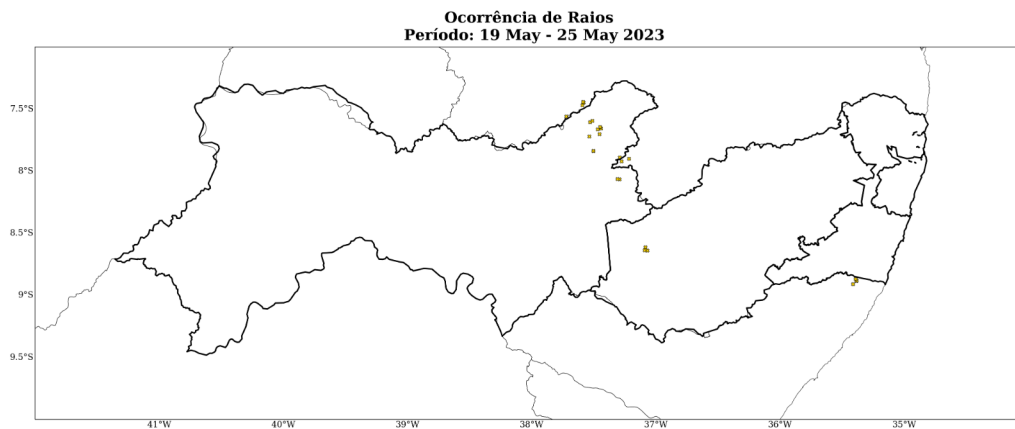
Regional	Total de Raios
Sertão Pernambucano	12
Agreste Pernambucano	3

1.3.4 Rajadas de Vento

As Figuras 19 a 25 mostram as estações meteorológicas do INMET presentes sobre a área de concessão da Neoenergia - Pernambuco no período de 19 a 25 de maio de 2023. A intensidade do vento é avaliada de acordo com a Escala Beaufort (ver Tabela 5). A Escala Beaufort é uma escala de intensidade dos ventos associada aos efeitos resultantes das ventanias sobre o mar e a terra.

No dia 19 de maio (Figura 19), as máximas rajadas de vento foram classificadas como brisa forte. Ventos dessa intensidade tem potencial para causar à movimentação de grandes galhos e árvores pequenas.

No dia 20 de maio (Figura 20), houve registro de vento forte no Agreste Pernambucano. Ventos com essa intensidade tem potencial para mover grandes árvores, o que pode causar danos à rede elétrica. Nas demais áreas, as máximas rajadas de vento variaram entre brisa forte e vento fresco. Ventos dessa intensidade tem potencial para causar à movimentação de ramos de árvores.

Entre os dias 21 de maio e 22 de maio (Figuras 21-22), as máximas rajadas de vento variaram entre brisa forte e vento fresco.

Sede Climatempo – Avenida Paulista, 302 – 5º andar | Sala 63 – Bela Vista – São Paulo/SP - CEP 01310-000 - Tel. (11) 3736-4591

No dia 23 de maio (Figura 23) foi registrado vento forte na regional Agreste Pernambucano e nas demais regionais os ventos variaram entre brisa forte e vento fresco.

Entre os dias 24 de maio e 25 de maio (Figuras 24-25), as máximas rajadas de vento ficaram entre brisa forte e vento fresco.

Figura 19: Rajada de vento sobre o estado de Pernambuco para o dia 19 de maio, baseado nas estações meteorológicas do INMET



Figura 20: Rajada de vento sobre o estado de Pernambuco para o dia 20 de maio, baseado nas estações meteorológicas do INMET



Figura 21: Rajada de vento sobre o estado de Pernambuco para o dia 21 de maio, baseado nas estações meteorológicas do INMET

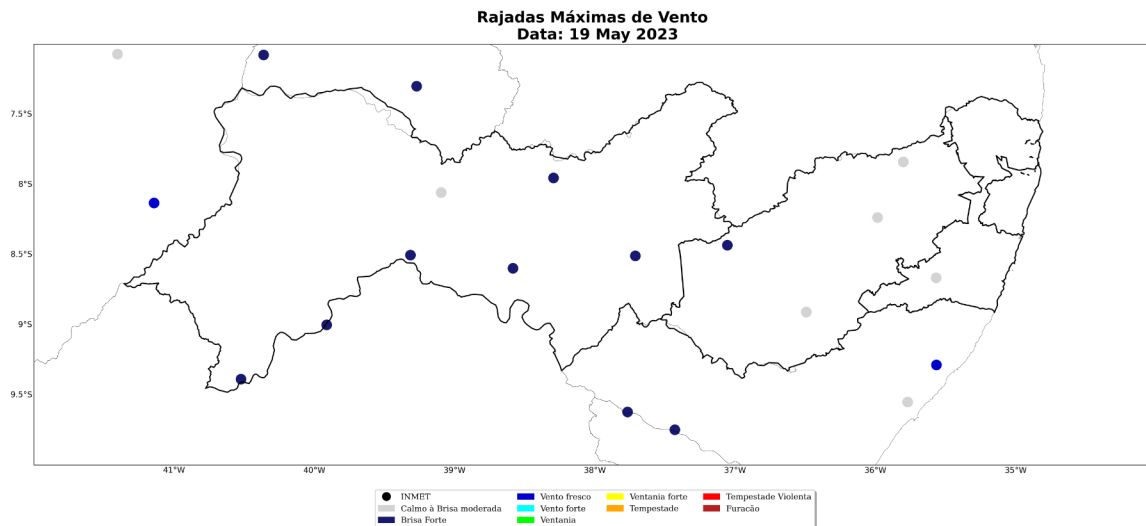

Figura 22: Rajada de vento sobre o estado de Pernambuco para o dia 22 de maio, baseado nas estações meteorológicas do INMET

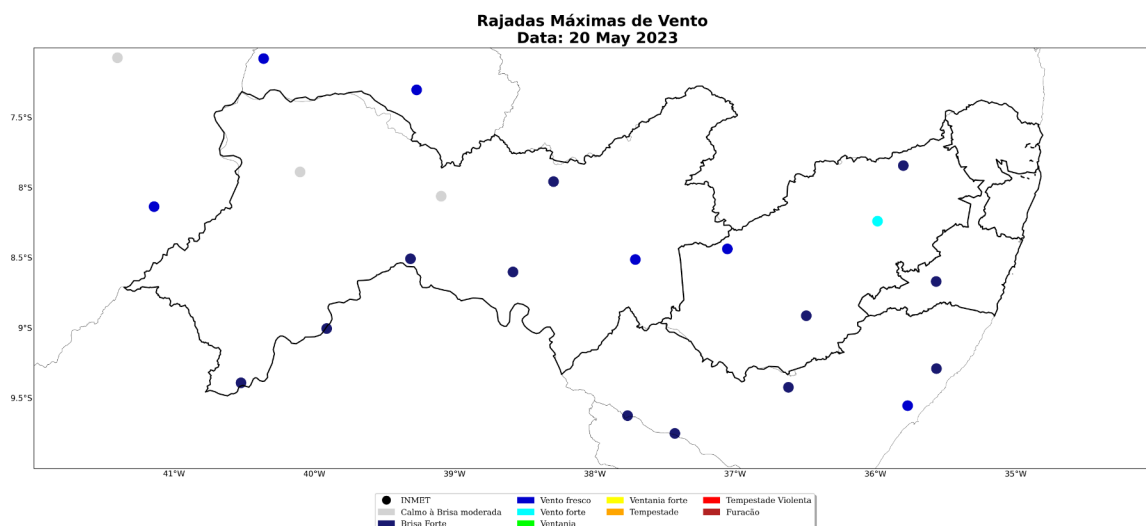

Figura 23: Rajada de vento sobre o estado de Pernambuco para o dia 23 de maio, baseado nas estações meteorológicas do INMET

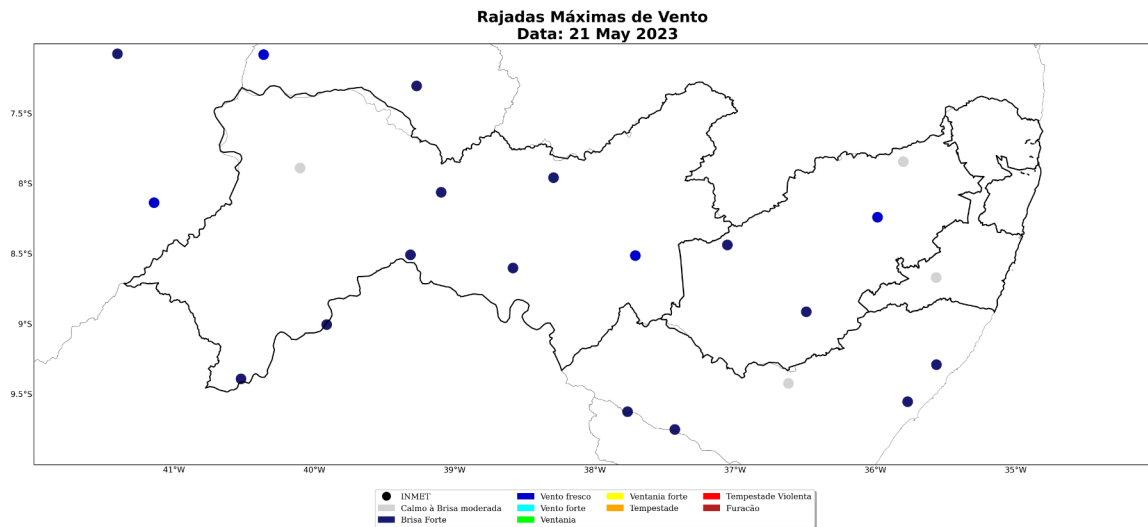

Figura 24: Rajada de vento sobre o estado de Pernambuco para o dia 24 de maio, baseado nas estações meteorológicas do INMET

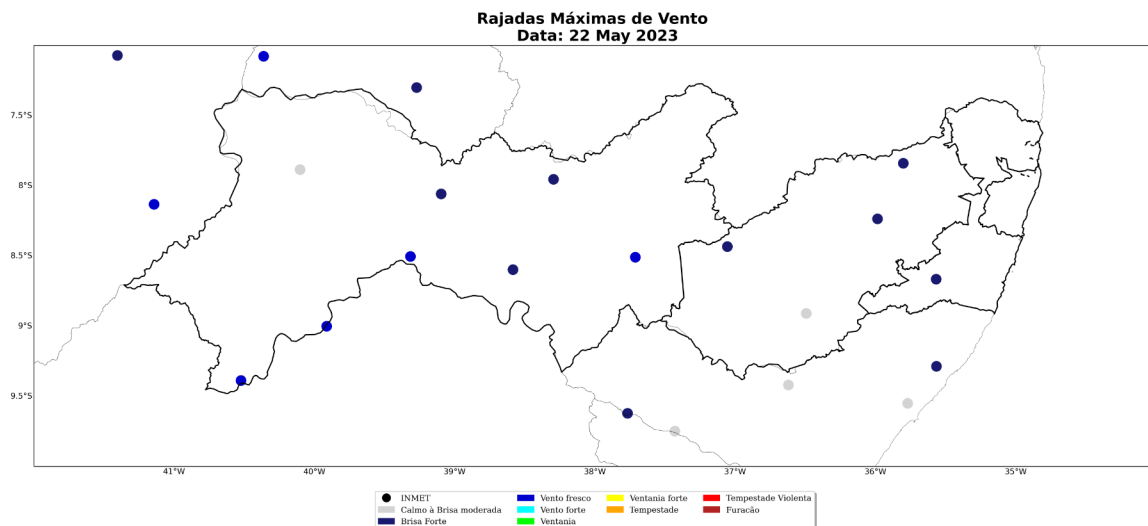

Figura 25: Rajada de vento sobre o estado de Pernambuco para o dia 25 de maio, baseado nas estações meteorológicas do INMET

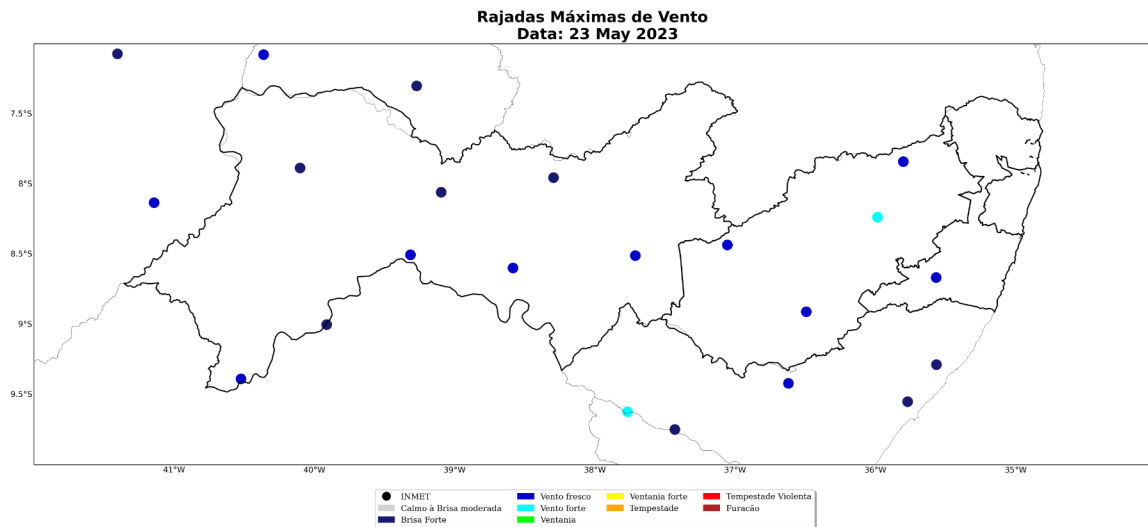

A Tabela 3 apresenta as máximas rajadas de vento registradas no período do evento. No município de Caruaru (Agreste), as máximas rajadas de vento alcançaram os 53 km/h. Esse valor é considerado como vento forte e está associado à ocorrência de transtornos.

Tabela 3: Rajada máxima de vento no período de 19 a 25 de maio de 2023 nos municípios sob concessão da Neoenergia - Pernambuco.

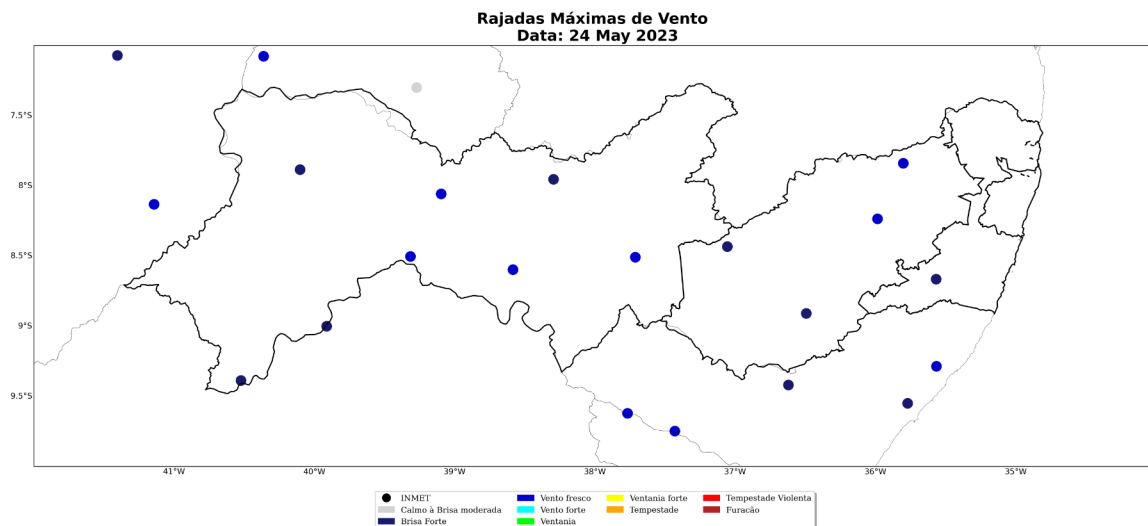
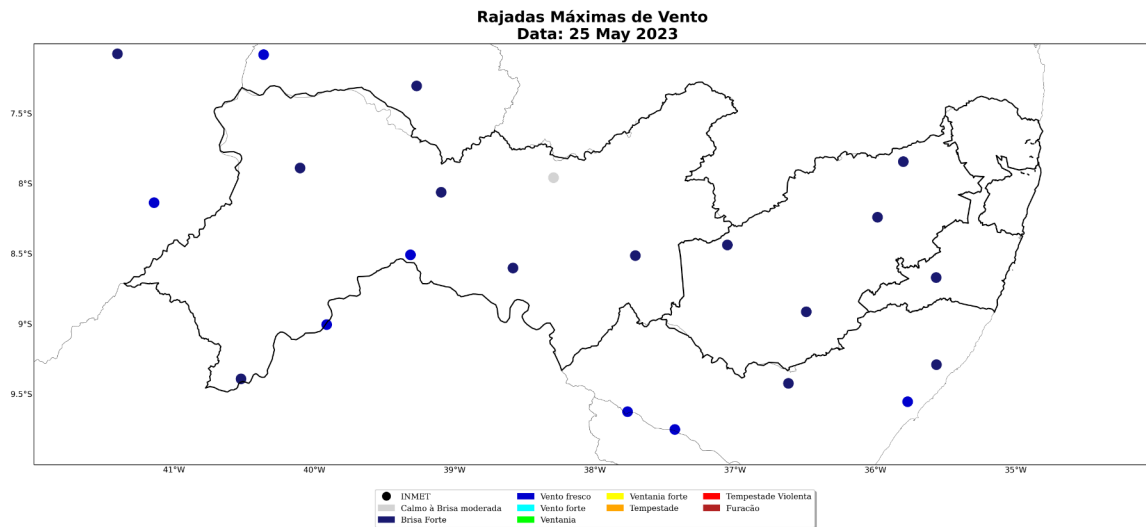
Estação	Município	Regional	Rajada Máxima (km/h)	Data/Hora (BRT)	Fonte
Caruaru	Caruaru	Agreste Pernambucano	53	23/05/2023 01	INMET
Floresta	Floresta	Sertão Pernambucano	49	23/05/2023 13	INMET
Salgueiro	Salgueiro	Sertão Pernambucano	48	24/05/2023 12	INMET
Cabrobo	Cabrobo	Sertão Pernambucano	46	23/05/2023 17	INMET
Petrolina	Petrolina	Sertão Pernambucano	46	23/05/2023 14	INMET
Garanhuns	Garanhuns	Agreste Pernambucano	44	23/05/2023 11	INMET
Ibimirim	Ibimirim	Agreste Pernambucano	44	23/05/2023 15	INMET
Surubim	Surubim	Agreste Pernambucano	43	23/05/2023 12	INMET
Palmares	Palmares	Mata Pernambucana	41	23/05/2023 13	INMET
Serra Talhada	Serra talhada	Sertão Pernambucano	36	20/05/2023 11	INMET
Ouricuri	Ouricuri	Sertão Pernambucano	34	23/05/2023 12	INMET

2 Notícias

Foi realizado um compilado das principais notícias das condições climáticas severas que atingiram a área de concessão da Neoenergia - Pernambuco durante o período do evento. Todas as notícias estão referenciadas no final do documento.

As notícias relatam a ocorrência de chuvas intensas ao longo do período de 19 a 25 de maio de 2023 no estado de Pernambuco, causando diversos tipos de transtornos como a ocorrência de alagamentos, entre outros.

Figura 26: Notícias dos impactos das condições climáticas severas sobre a área de concessão da Neoenergia - Pernambuco durante os dias do evento.



3 Classificação COBRADE

O COBRADE (Classificação e Codificação Brasileira de Desastres) foi criado com o intuito de adequar a classificação brasileira às especificações utilizadas pela ONU na categorização de desastres e nivelar o país aos demais organismos de gerenciamento de desastres do mundo.

O evento ocorrido durante o período de 19 a 25 de maio de 2023 sobre a área de concessão da Neoenergia - Pernambuco, pode ser classificado como chuvas intensas (1.3.2.1.4), fortes rajadas de vento e alagamentos (1.2.3.0.0).

3.1 Resumo do Evento

O evento meteorológico ocorrido durante os dias 19 a 25 de maio de 2023, foi causado pela entrada de umidade do oceano em direção a costa do estado de Pernambuco associado à disponibilidade de calor e à circulação em médios e altos níveis da atmosfera. Essa combinação foi responsável pela ocorrência de chuvas intensas, fortes rajadas de ventos e raios.

No período de 19 a 25 de maio de 2023, os acumulados de chuva alcançaram os 196 mm no município de Jaboatão dos Guararapes, no Recife. Tal valor corresponde a cerca de 65% da média climatológica de chuva na região no mês de maio acontecendo em apenas 7 dias.

Durante o período do evento houve registro de rajadas de vento que chegaram a 53 km/h. Ventos com essa intensidade são classificados como vento forte, tendo potencial para movimentar grandes árvores e causar dificuldade de andar contra o vento.

Os grandes acumulados de chuva associados às fortes rajadas de vento evidenciam a ocorrência de um evento severo nesse período.

Tabela 4: Resumo do evento de acordo com a classificação COBRADE.

Resumo do Evento	
Número/Código do Evento	
Número/Código do Relatório	
Descrição	Região com chuvas intensas e fortes rajadas de vento provocadas pela entrada de umidade do oceano em direção ao continente associada à circulação em médios e altos níveis da atmosfera que provocaram chuvas intensas, fortes rajadas de vento e alagamentos.
Código COBRADE	1.3.2.1.4 - Chuvas intensas 1.2.3.0.0 - Alagamentos
Hora de início	19/05/2023 - 00:00
Hora do término	26/05/2023 - 00:00
Abrangência espacial	Áreas das regionais Agreste Pernambucano, Mata Pernambucana e Recife, sob concessão da cliente.

4 Referências

1 - Instituto Nacional de Meteorologia (INMET) - <http://www.inmet.gov.br>

2 - Centro Nacional de Monitoramento e Alertas de Desastres Naturais (CEMADEN) - <http://www2.cemaden.gov.br/>

3 - Guide to Meteorological Instruments and Methods of Observation - <https://www.posmet.ufv.br/wp-content/uploads/2016/09/MET-474-WMO-Guide.pdf>

4 - CALVETTI, L., BENETI, C., GONÇALVES, J. E., MOREIRA, I. A., DUQUIA, C., BREDÁ, Â., & ALVES, T. A. (2006, August). Definição de classes de precipitação para utilização em previsões por categoria e hidrológica. In XIV Congresso Brasileiro de Meteorologia.

5 - <https://www.diariodepernambuco.com.br/noticia/vidaurbana/2023/05/recife-amanhece-sob-fortes-chuvas-e-varios-pontos-alagados.html>

6 - <https://g1.globo.com/pe/pernambuco/noticia/2023/05/24/chuva-cao-alagamentos-e-transtornos-no-grande-recife-fotos.ghtml>

5 Anexos

Tabela 5: Escala Beaufort que apresenta as características do vento associadas a impactos dependendo do seu grau de intensidade.

Escala Beaufort			
Grau	Designação	Intensidade do Vento (km/h)	Efeitos sobre o continente
0	Calmo	<1	Fumaça sobe na vertical.
1	Aragem	1 - 5	Fumaça indica direção do vento.
2	Brisa leve	6 - 11	Sente o vento no rosto; As folhas das árvores movem; os moinhos começam a trabalhar.
3	Brisa fraca	12 - 19	As folhas agitam-se e as bandeiras desfraldam ao vento.
4	Brisa moderada	20 - 28	Poeira e pequenos papéis levantados; movem-se os galhos das árvores.
5	Brisa forte	29 - 38	Movimentação de grandes galhos e árvores pequenas.
6	Vento fresco	39 - 49	Movem-se os ramos das árvores; dificuldade em manter um guarda chuva aberto; assobio em fios de postes.
7	Vento forte	50 - 61	Movem-se as árvores grandes; dificuldade em andar contra o vento.
8	Ventania	62 - 74	Quebram-se galhos de árvores; dificuldade em andar contra o vento; barcos permanecem nos portos.
9	Ventania forte	75 - 88	Danos em árvores e pequenas construções; impossível andar contra o vento.
10	Tempestade	89 - 102	Árvores arrancadas; danos estruturais em construções.
11	Tempestade violenta	103 - 117	Estragos generalizados em construções.
12	Furacão	>118	Estragos graves e generalizados em construções.

Tabela 6: Escala de intensidade da chuva de acordo com Calvetti et al. (2006), referência [4].

Intensidade	Intervalo em mm/dia
Chuvisco	até 2,5 mm/dia
Chuva fraca	2,5 - 10 mm/dia
Chuva moderada	10 - 25 mm/dia
Chuva forte	25 - 50 mm/dia
Chuva extrema	maior que 50 mm/dia



Marcely Sonderrmann

Meteorologista

CREA 2020108081

Anexo II – Diagramas Unifilares dos Conjuntos

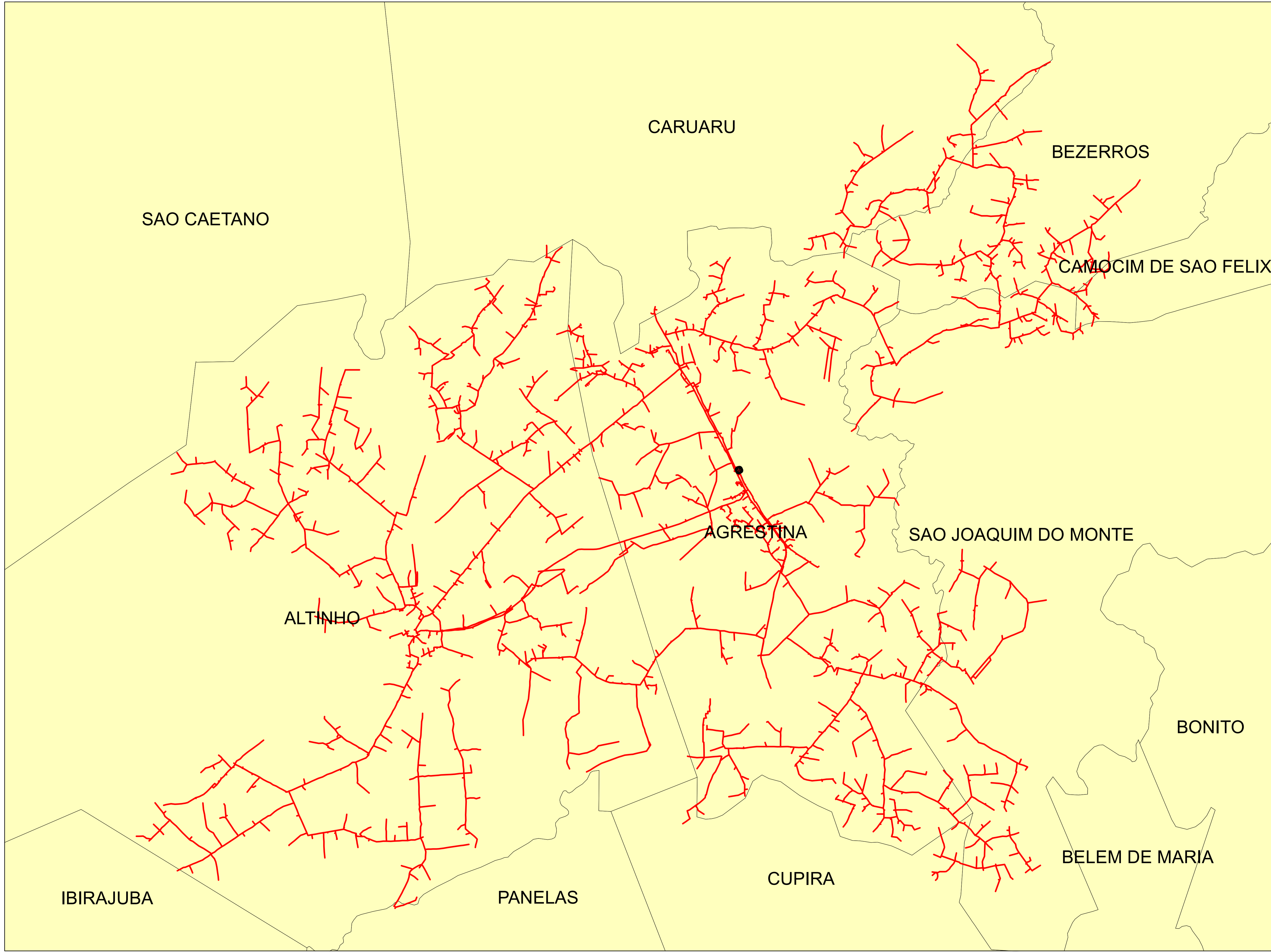

Legendas

- SUBESTAÇÃO
- ALIMENTADOR
- MUNICIPIO

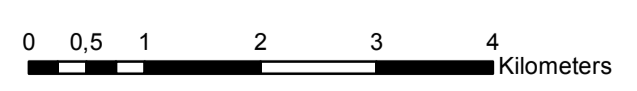

	Descrição:	
	CONJUNTO:	
	Elaborado por:	Setor:
Data:	RBBS	RBBS
28/07/2022	Fonte dos dados:	Escala:
	GSE	1:65.180

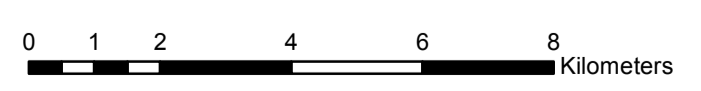
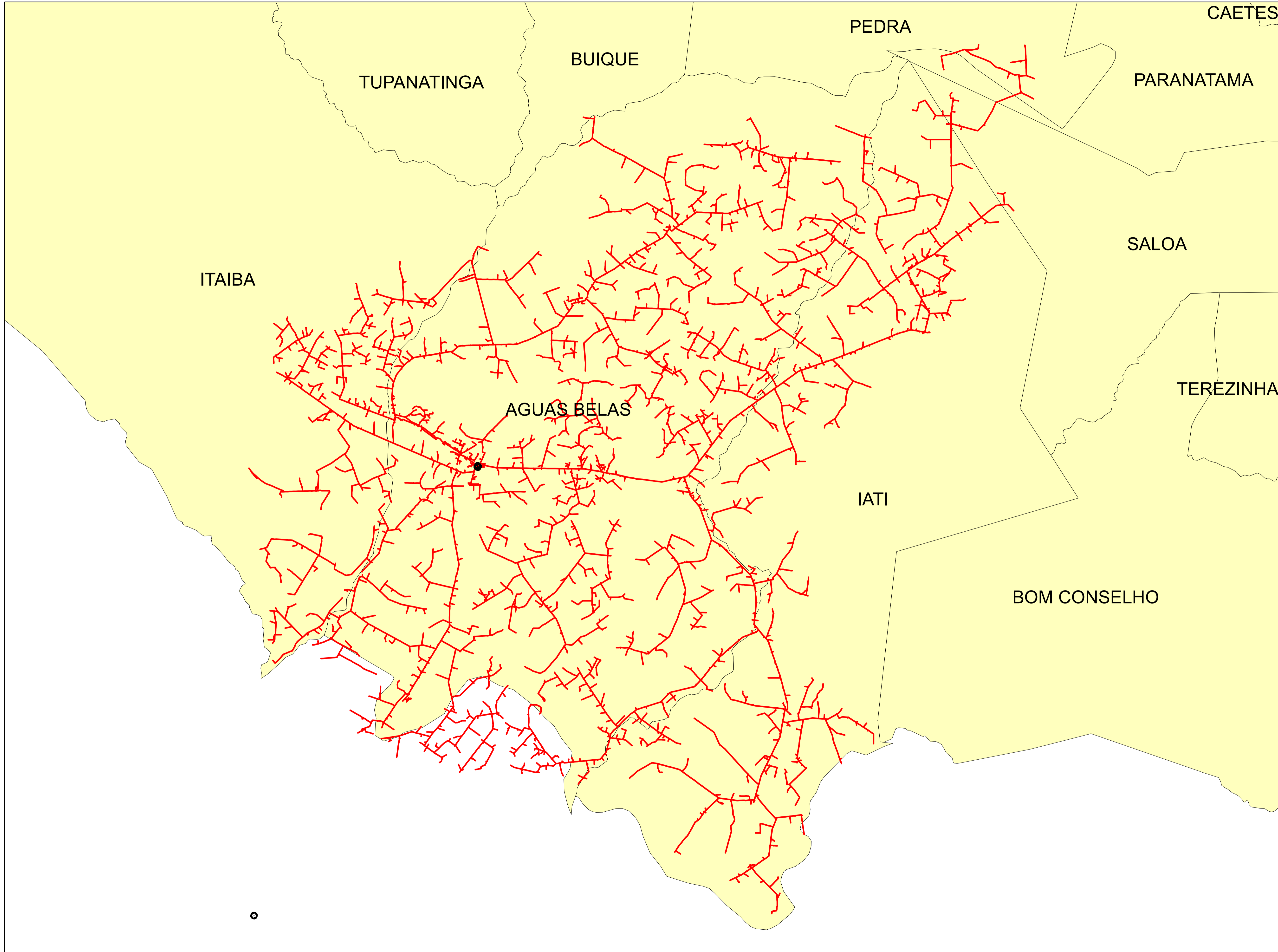



Legendas

- SUBESTAÇÃO
- ALIMENTADOR
- MUNICIPIO

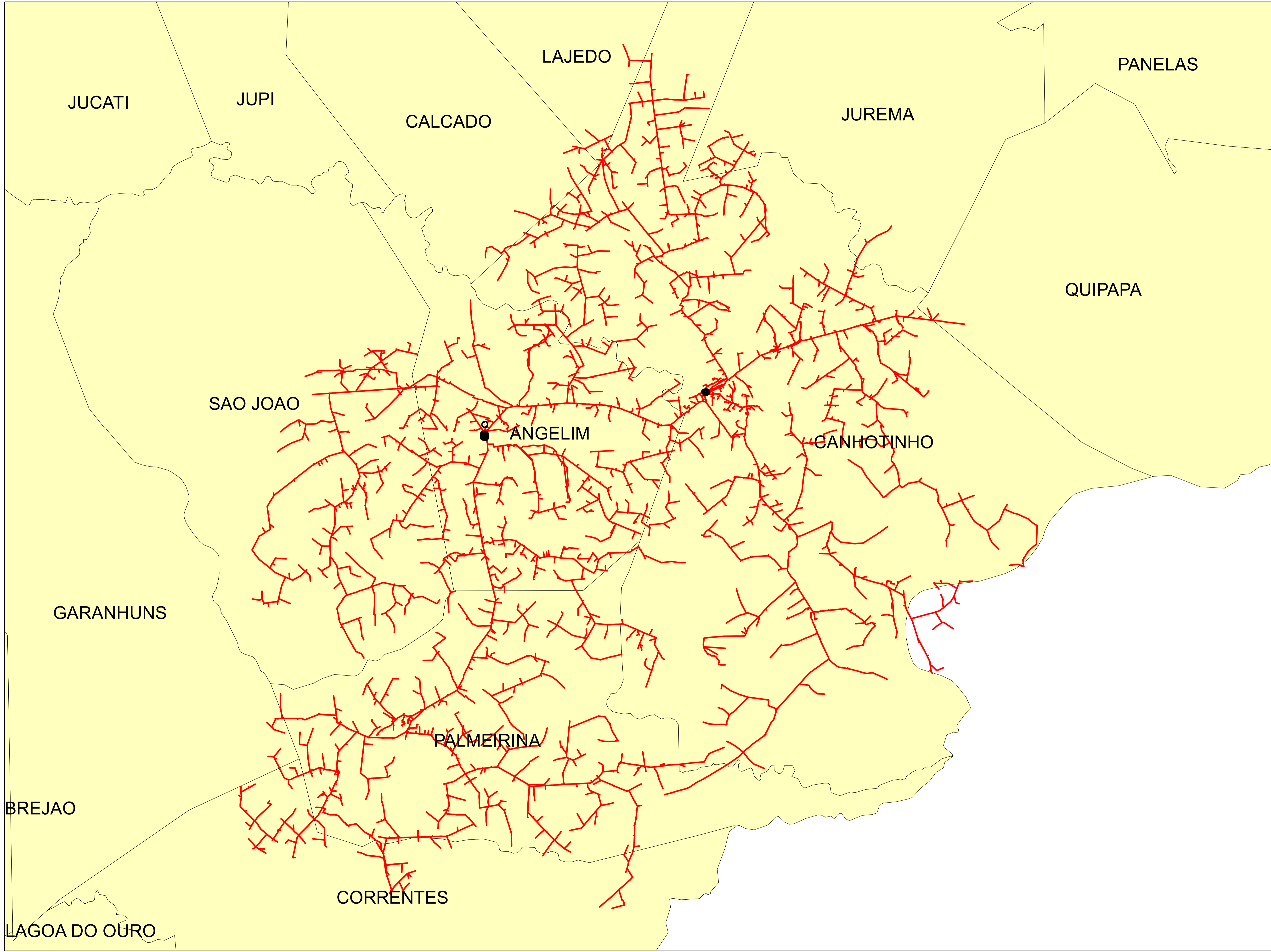
	Descrição:	
	CONJUNTO:	
	Elaborado por:	Setor:
Data:	RBBS	RBBS
28/07/2022	Fonte dos dados:	Escala:
	GSE	1:115.170



Legendas

-  SUBESTAÇÃO
-  ALIMENTADOR
-  MUNICIPIO

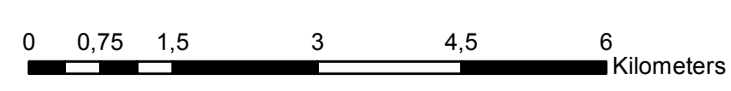

	Descrição:	
	CONJUNTO:	
	Elaborado por:	Setor:
Data:	RBBS	RBBS
28/07/2022	Fonte dos dados:	Escala:
	GSE	1:78.530

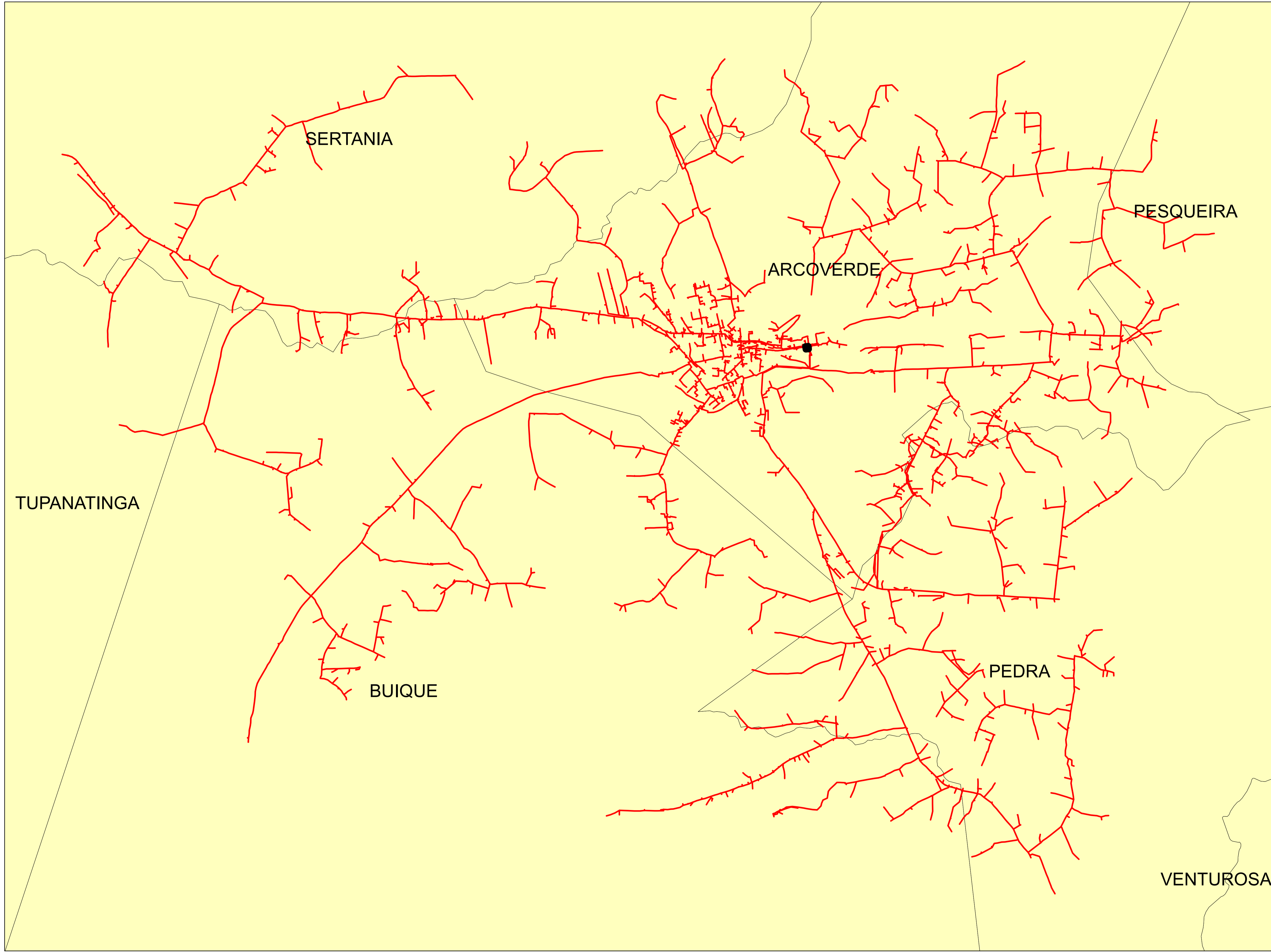

Legendas

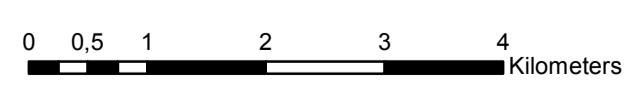

- SUBESTAÇÃO
- ALIMENTADOR
- MUNICIPIO

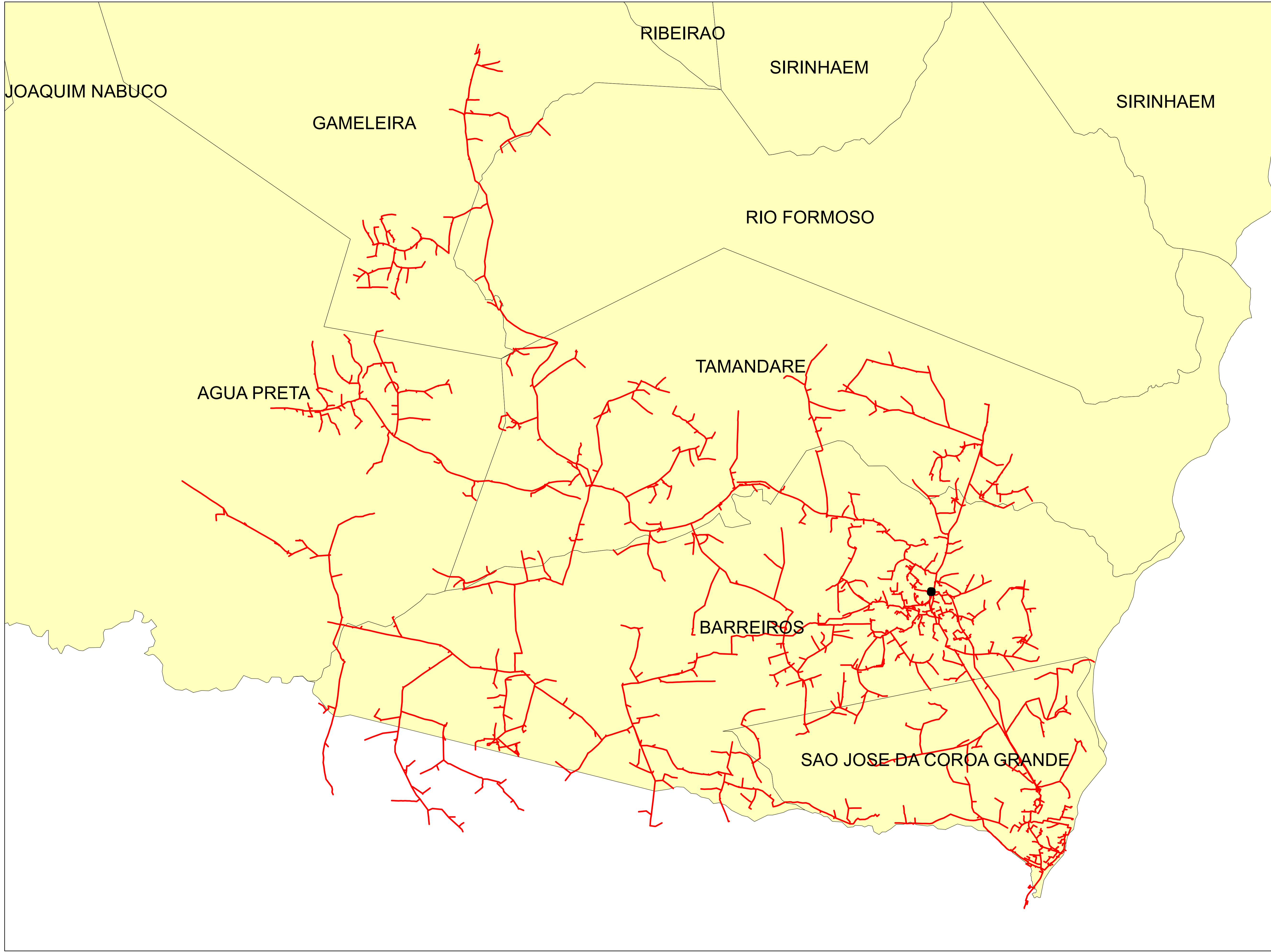

	Descrição:	
	CONJUNTO:	
	Elaborado por:	Setor:
Data:	RBBS	RBBS
28/07/2022	Fonte dos dados:	Escala:
	GSE	1:63.730



Legendas

-  SUBESTAÇÃO
-  ALIMENTADOR
-  MUNICIPIO

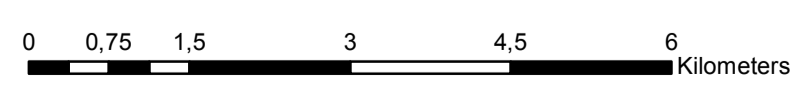

	Descrição:	
	CONJUNTO:	
	Elaborado por:	Setor:
Data:	RBBS	RBBS
28/07/2022	Fonte dos dados:	Escala:
	GSE	1:70.560

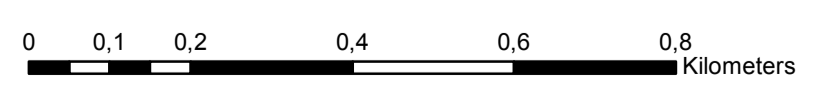
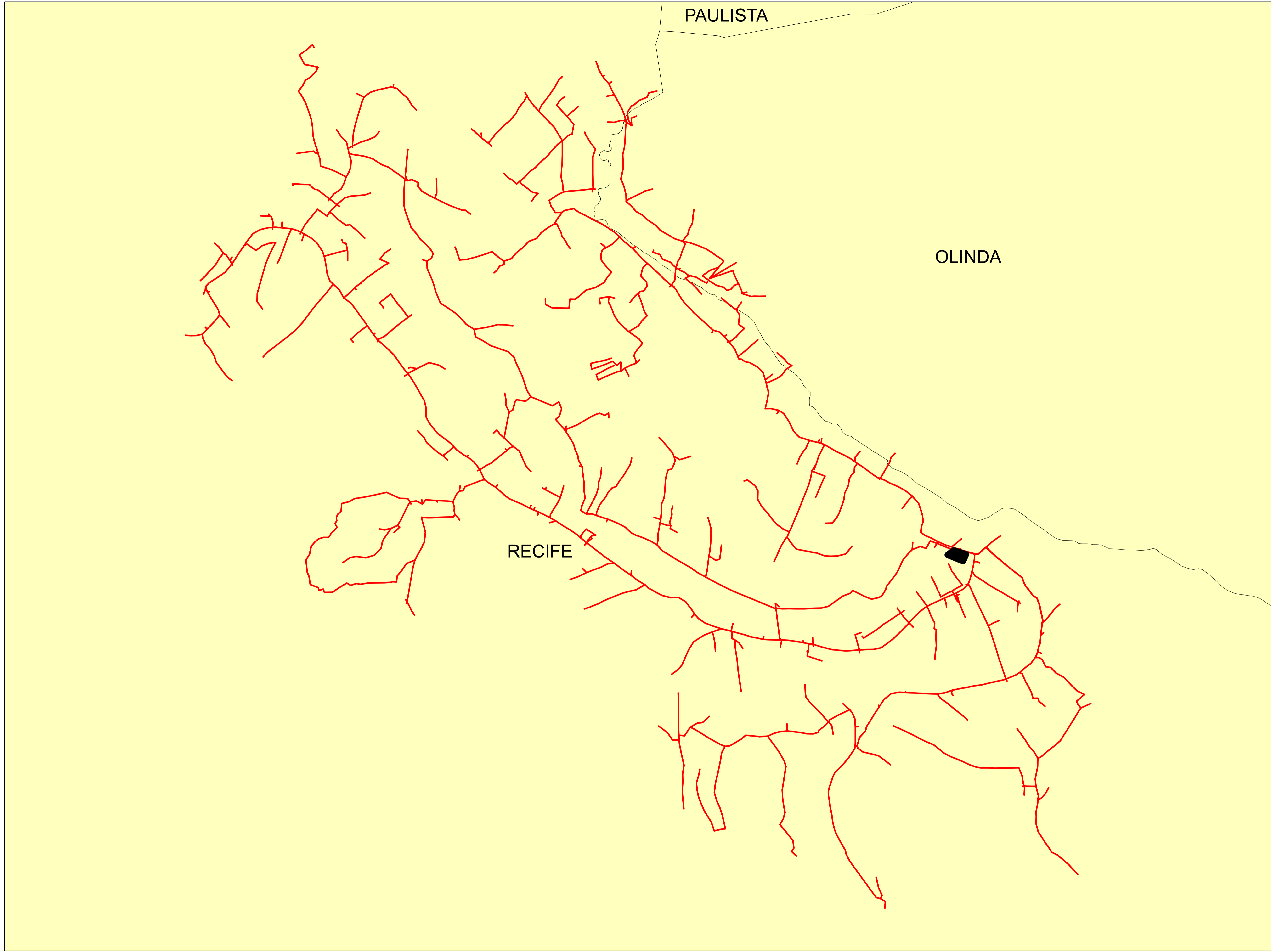

Legendas

- SUBESTAÇÃO
- ALIMENTADOR
- MUNICIPIO

	Descrição:	
	CONJUNTO:	
	Elaborado por:	Setor:
Data:	RBBS	RBBS
28/07/2022	Fonte dos dados:	Escala:
	GSE	1:9.340

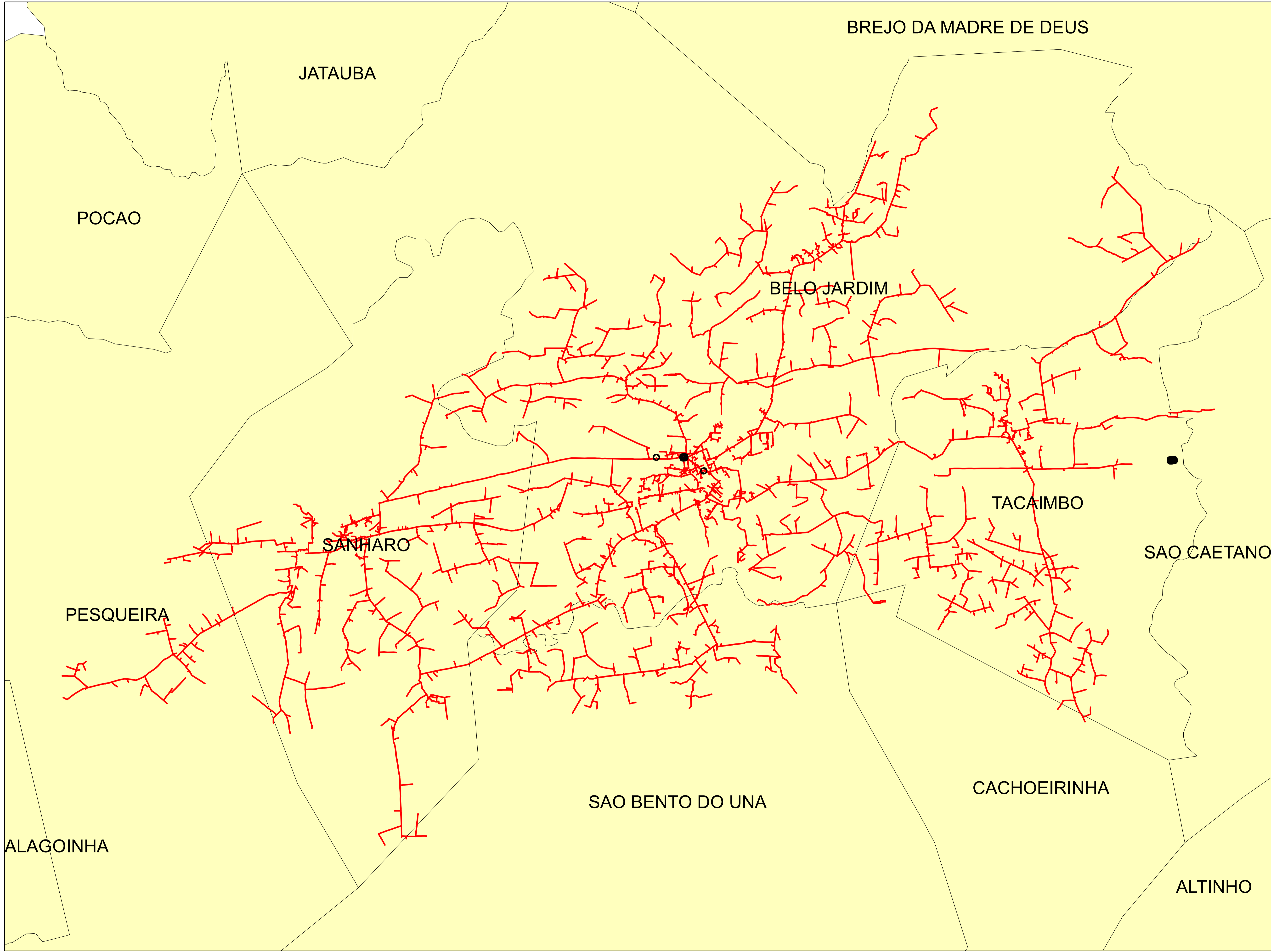

Legendas

- SUBESTAÇÃO
- ALIMENTADOR
- MUNICIPIO

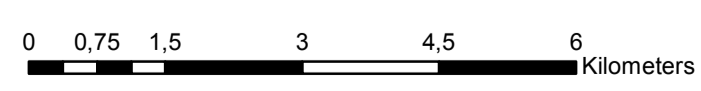

	Descrição:	
	CONJUNTO:	
	Elaborado por:	Setor:
Data:	RBBS	RBBS
28/07/2022	Fonte dos dados:	Escala:
	GSE	1:82.890

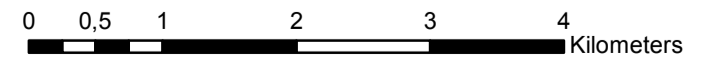
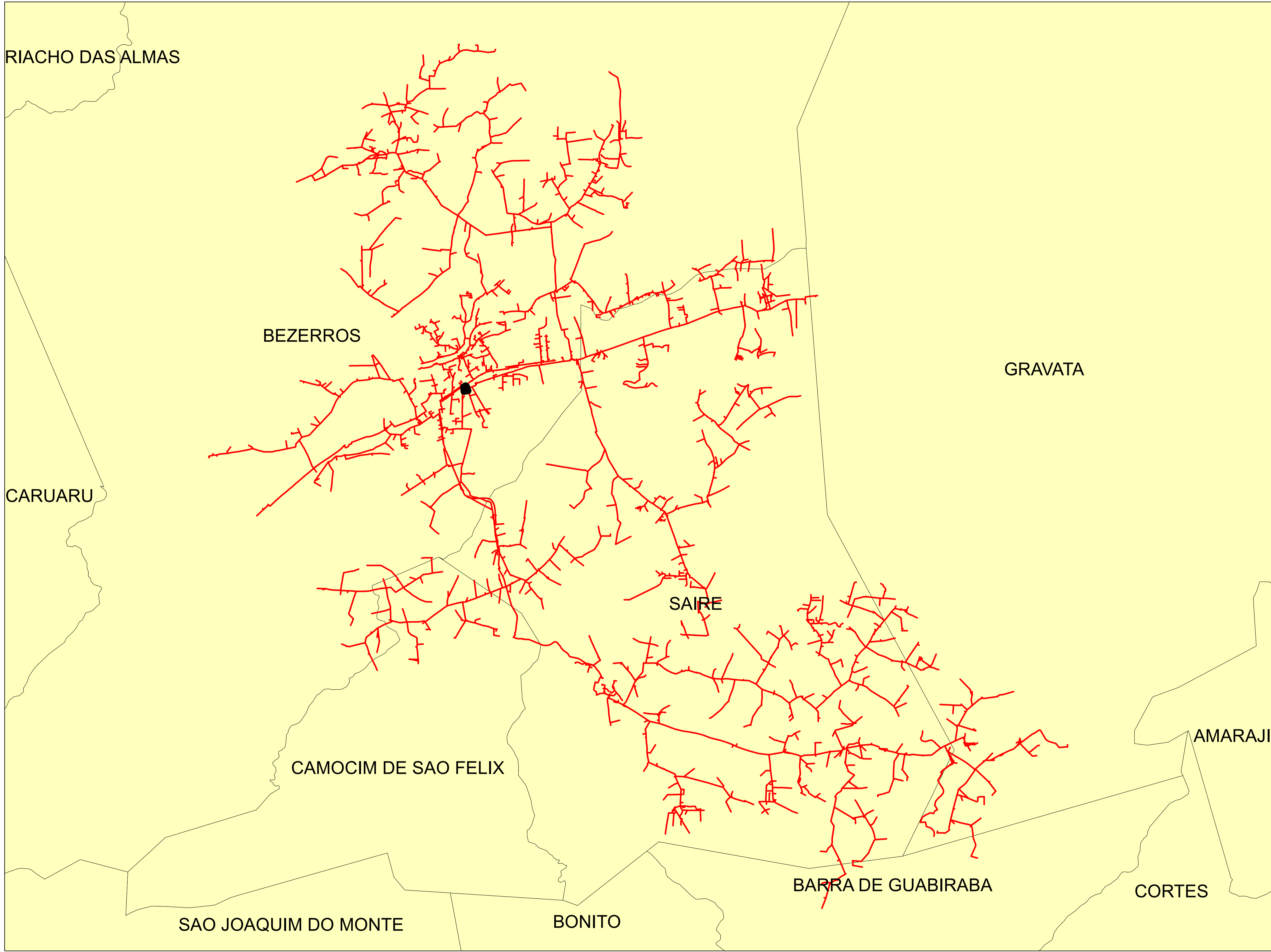

Legendas

- SUBESTAÇÃO
- ALIMENTADOR
- MUNICIPIO

	Descrição:	
	CONJUNTO:	
	Elaborado por:	Setor:
Data:	RBBS	RBBS
28/07/2022	Fonte dos dados:	Escala:
	GSE	1:56.500

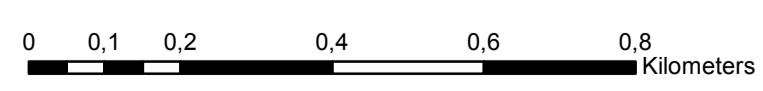
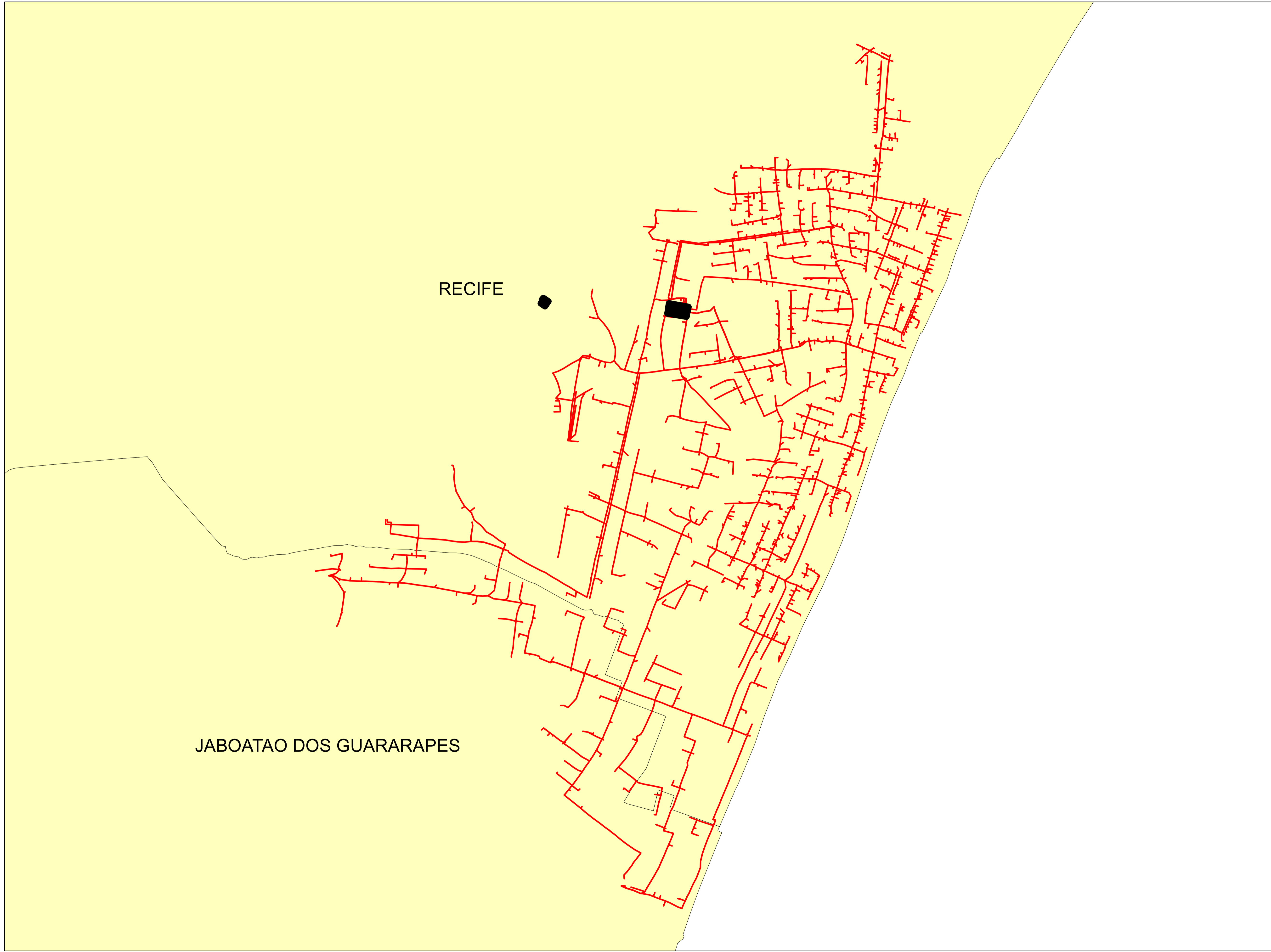



Legendas

- SUBESTAÇÃO
- ALIMENTADOR
- MUNICIPIO

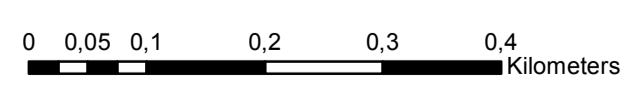
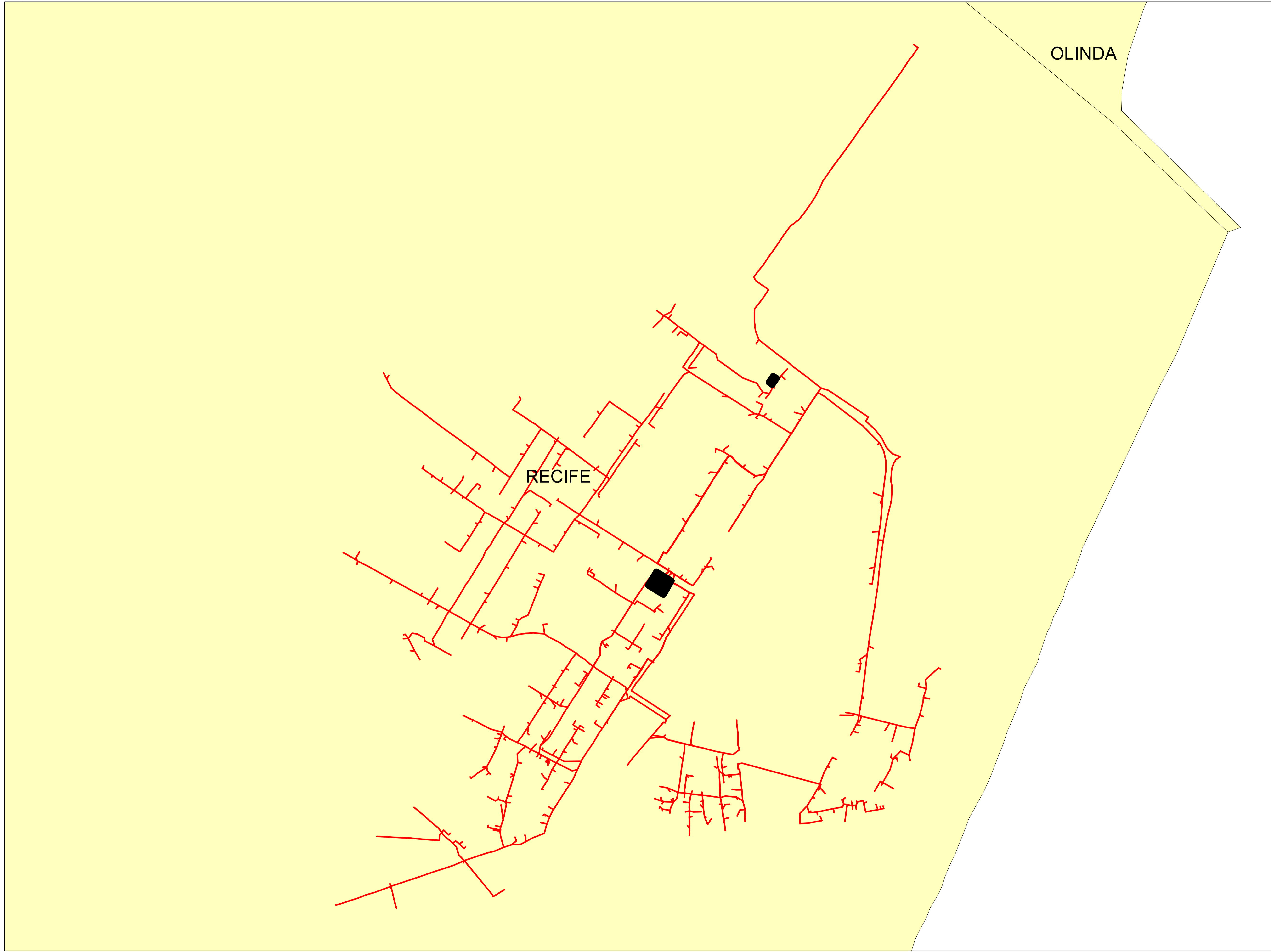
	Descrição:	
	CONJUNTO:	
	Elaborado por:	Setor:
Data:	RBBS	RBBS
28/07/2022	Fonte dos dados:	Escala:
	GSE	1:9.960



Legendas

-  SUBESTAÇÃO
-  ALIMENTADOR
-  MUNICIPIO

	Descrição:	
	CONJUNTO:	
	Elaborado por:	Setor:
Data:	RBBS	RBBS
28/07/2022	Fonte dos dados:	Escala:
	GSE	1:6.400

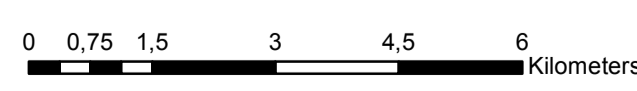
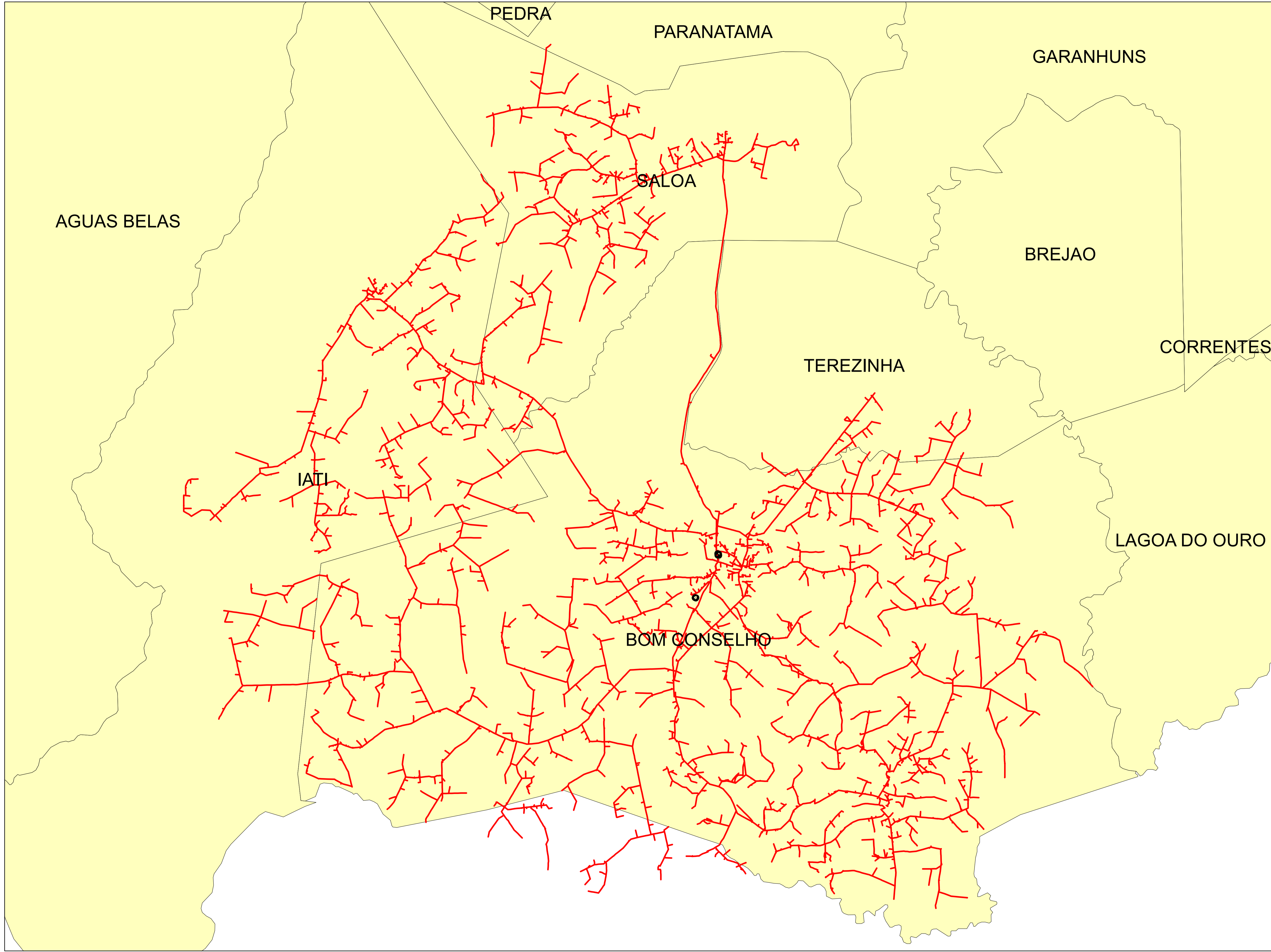



Legendas

- SUBESTAÇÃO
- ALIMENTADOR
- MUNICIPIO

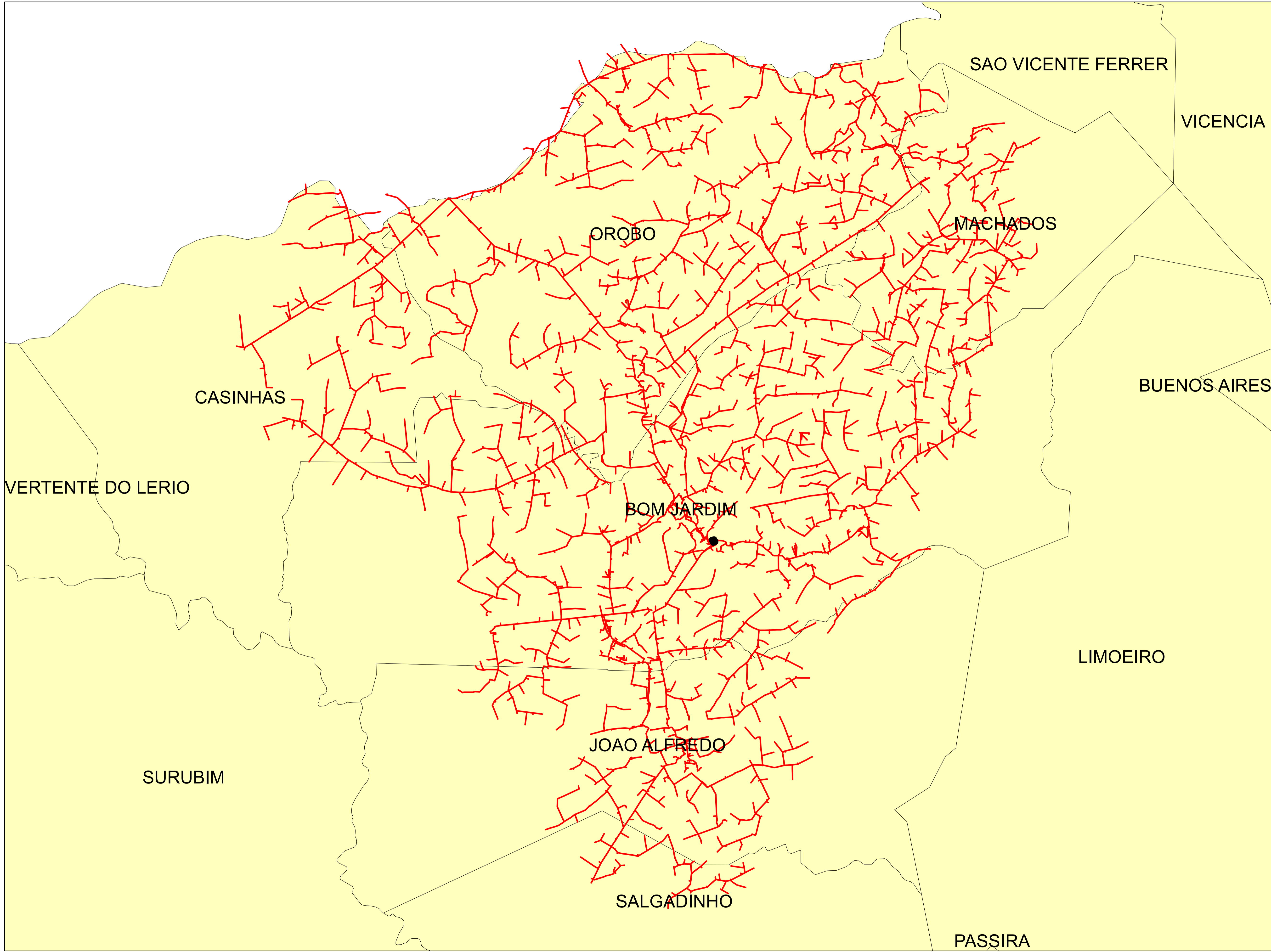
	Descrição:	
	CONJUNTO:	
	Elaborado por:	Setor:
Data:	RBBS	RBBS
28/07/2022	Fonte dos dados:	Escala:
	GSE	1:91.870



Legendas

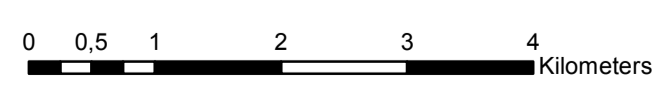

-  SUBESTAÇÃO
-  ALIMENTADOR
-  MUNICIPIO

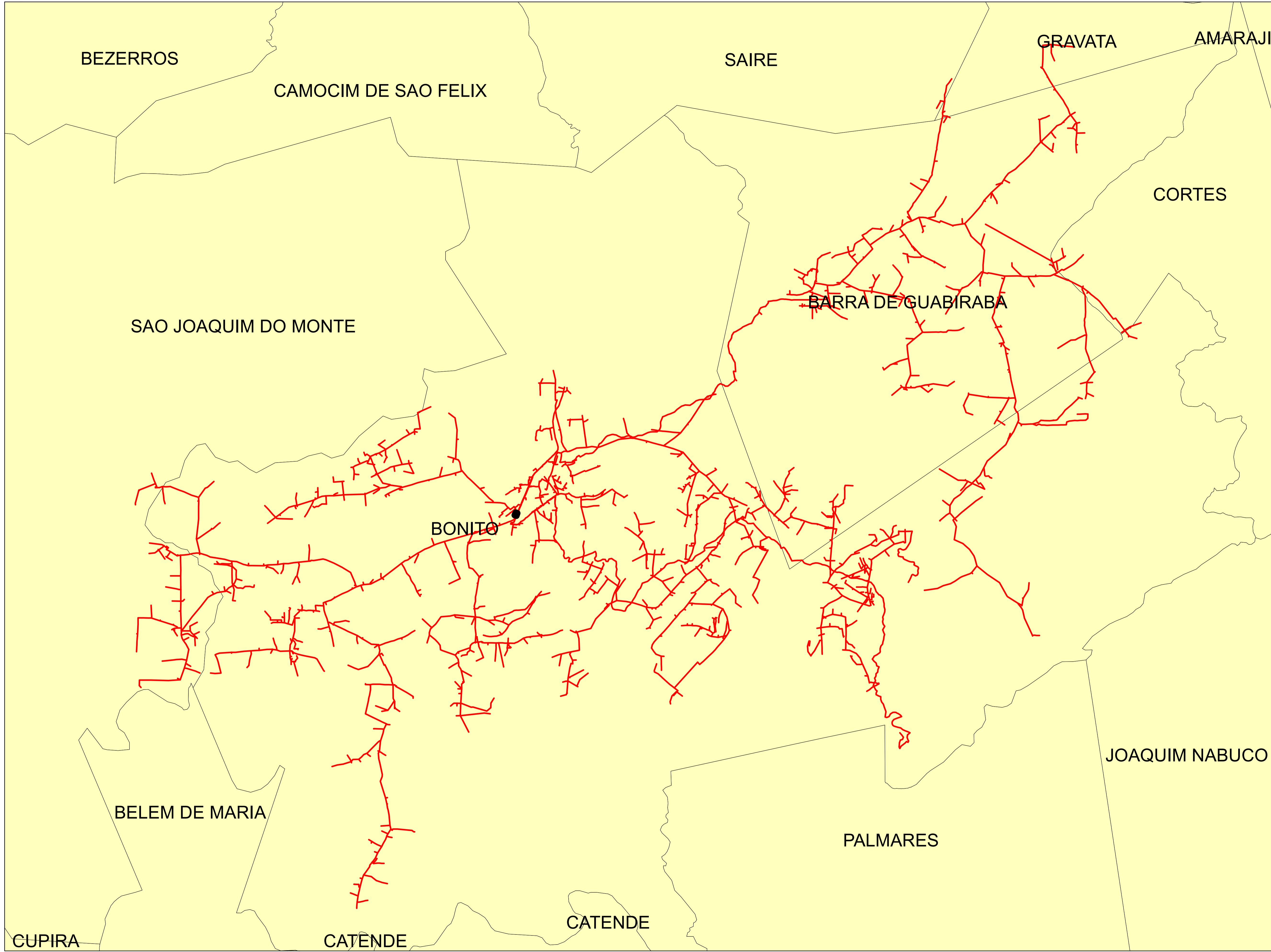

	Descrição:	
	CONJUNTO:	
	Elaborado por:	Setor:
Data:	RBBS	RBBS
28/07/2022	Fonte dos dados:	Escala:
	GSE	1:59.950





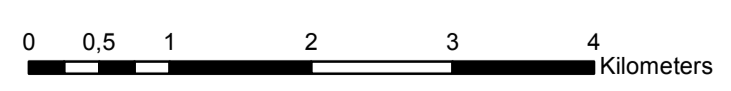

Legendas

-  SUBESTAÇÃO
-  ALIMENTADOR
-  MUNICIPIO

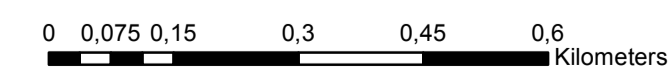
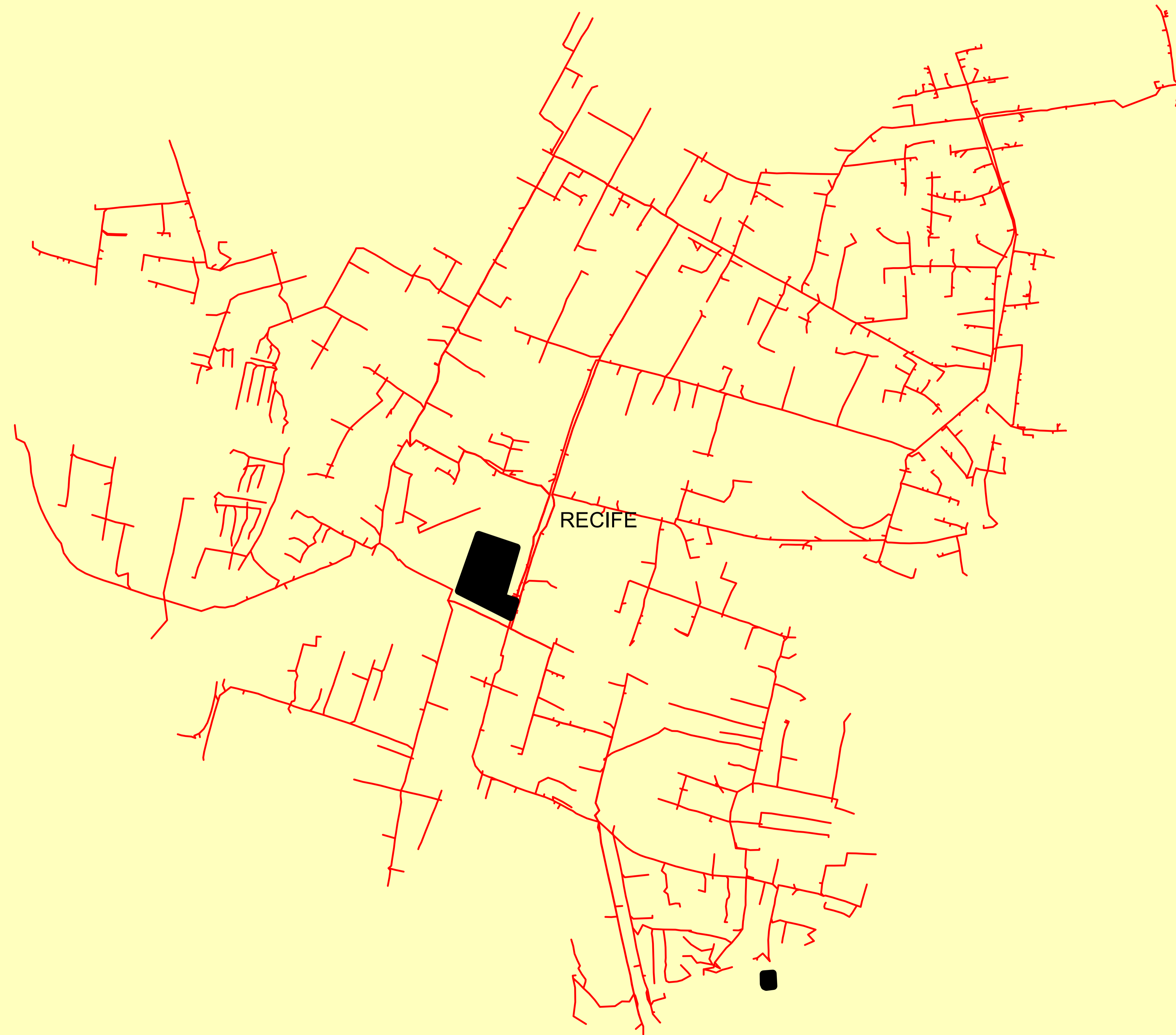

	Descrição:	
	CONJUNTO:	
	Elaborado por:	Setor:
Data:	RBBS	RBBS
28/07/2022	Fonte dos dados:	Escala:
	GSE	1:53.500



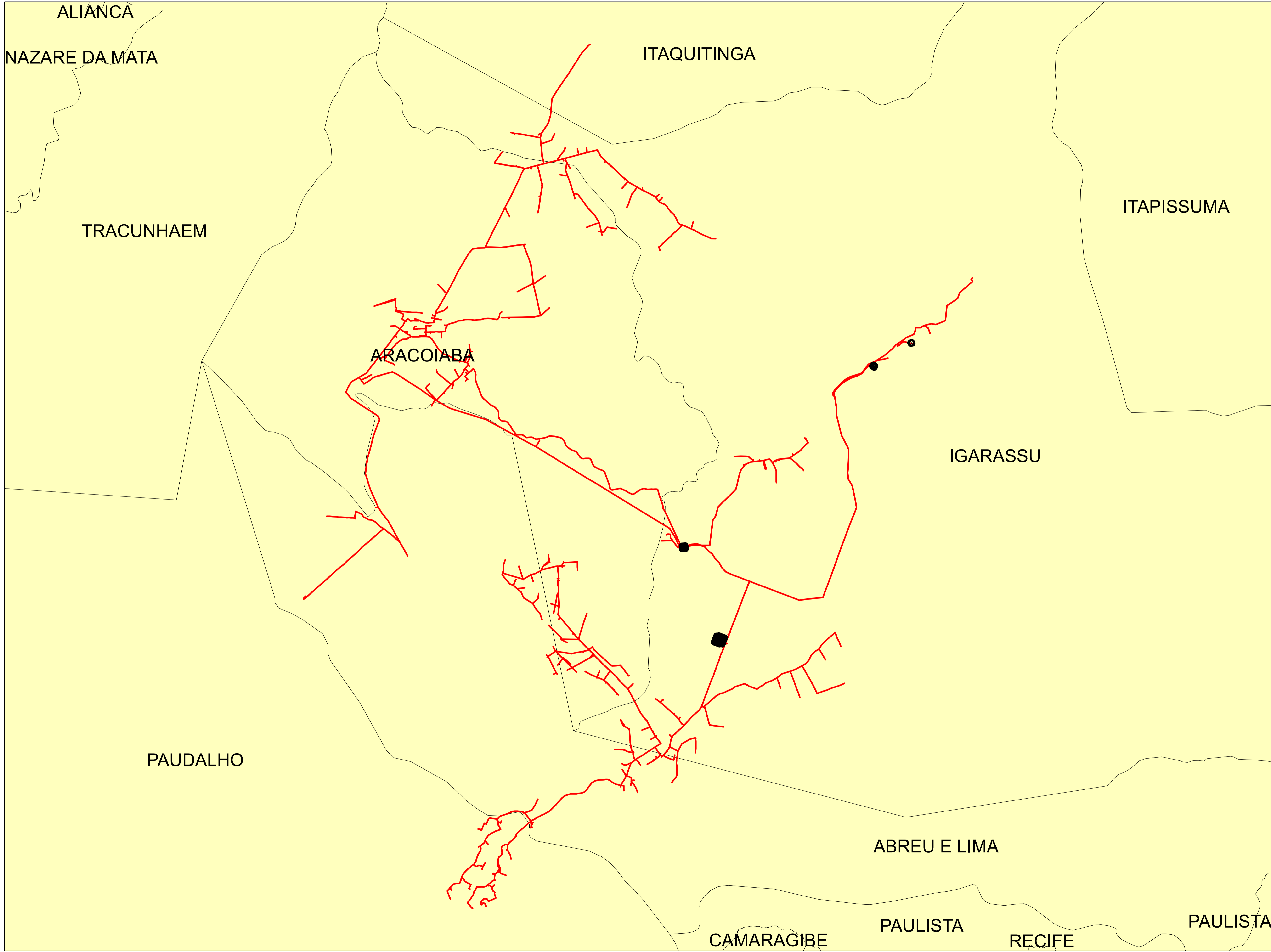

Legendas	
	SUBESTAÇÃO
	ALIMENTADOR
	MUNICIPIO

	Descrição:	
	CONJUNTO:	
	Elaborado por:	Setor:
Data:	RBBS	RBBS
28/07/2022	Fonte dos dados:	Escala:
	GSE	1:9.080



Legendas

-  SUBESTAÇÃO
-  ALIMENTADOR
-  MUNICIPIO

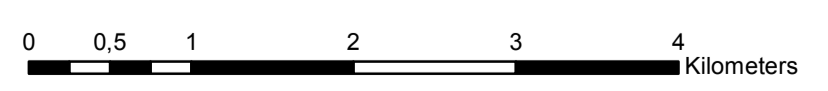

	Descrição:	
	CONJUNTO:	
	Elaborado por:	Setor:
Data:	RBBS	RBBS
28/07/2022	Fonte dos dados:	Escala:
	GSE	1:46.520

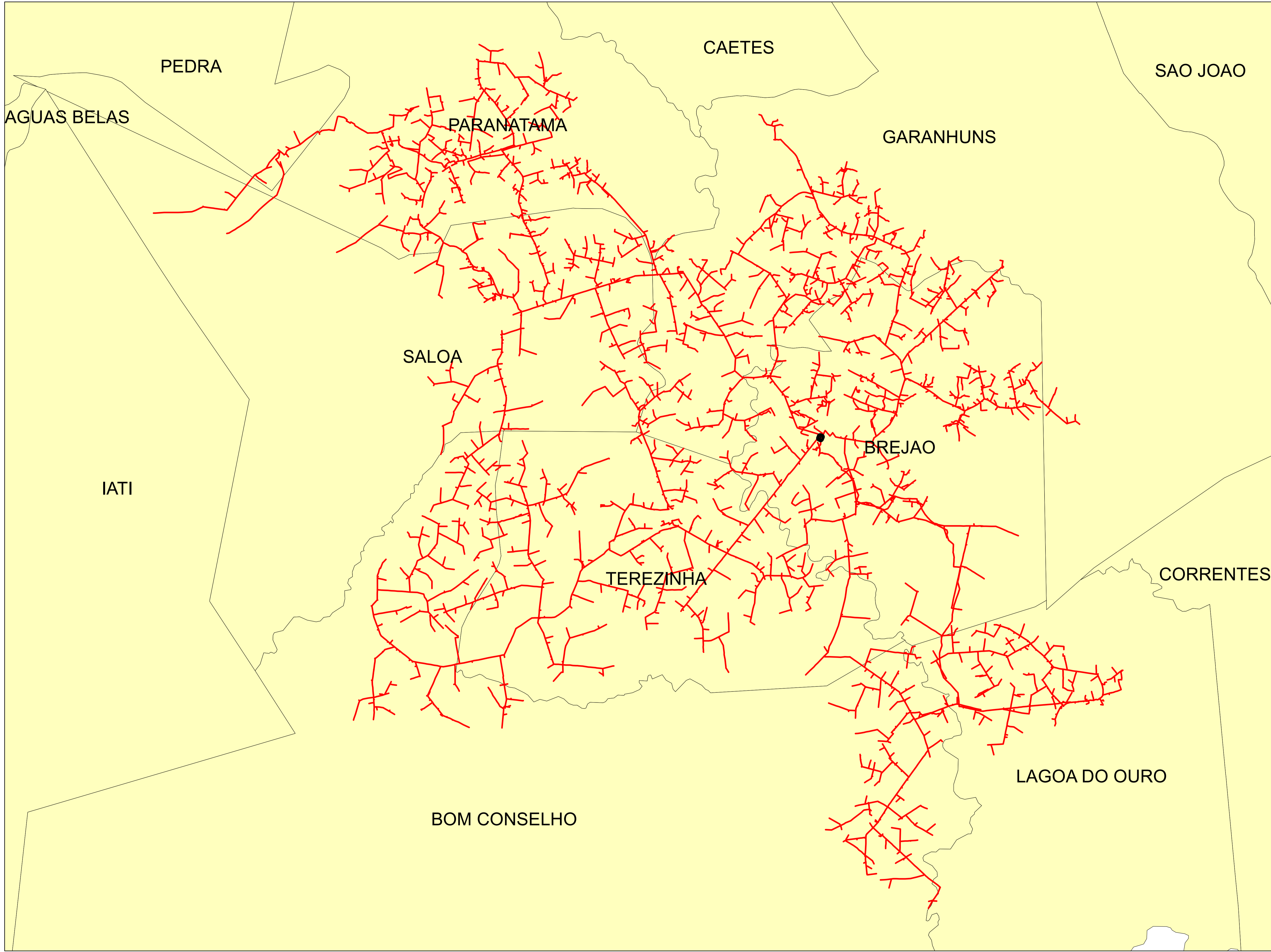

Legendas

- SUBESTAÇÃO
- ALIMENTADOR
- MUNICIPIO

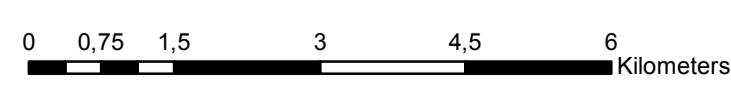

	Descrição:	
	CONJUNTO:	
	Elaborado por:	Setor:
Data:	RBBS	RBBS
28/07/2022	Fonte dos dados:	Escala:
	GSE	1:77.870

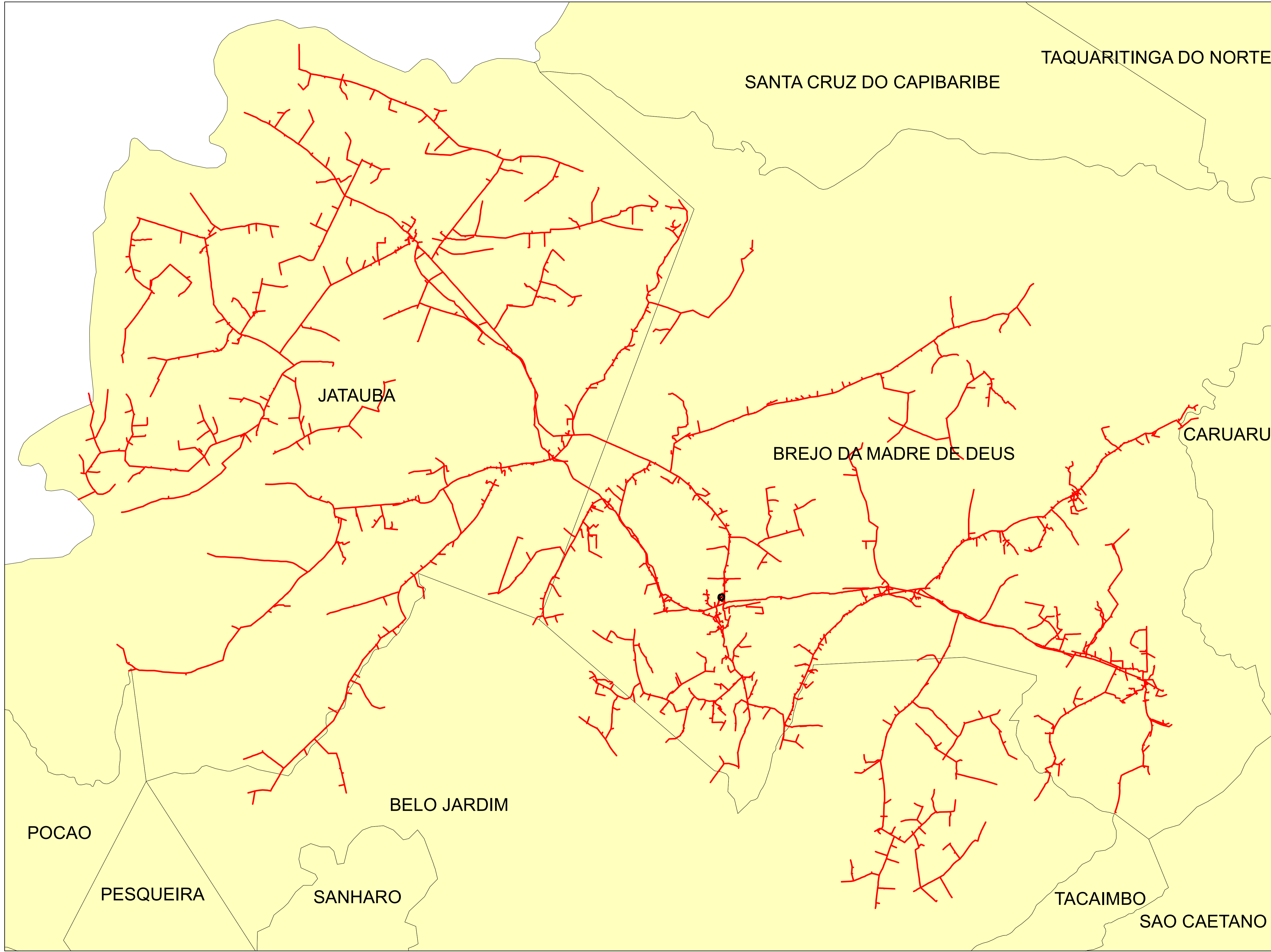

Legendas

- SUBESTAÇÃO
- ALIMENTADOR
- MUNICIPIO

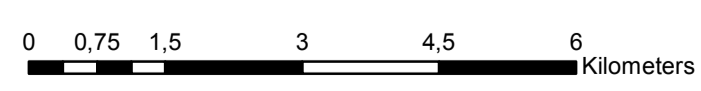

	Descrição:	
	CONJUNTO:	
	Elaborado por:	Setor:
Data:	RBBS	RBBS
28/07/2022	Fonte dos dados:	Escala:
	GSE	1:82.880

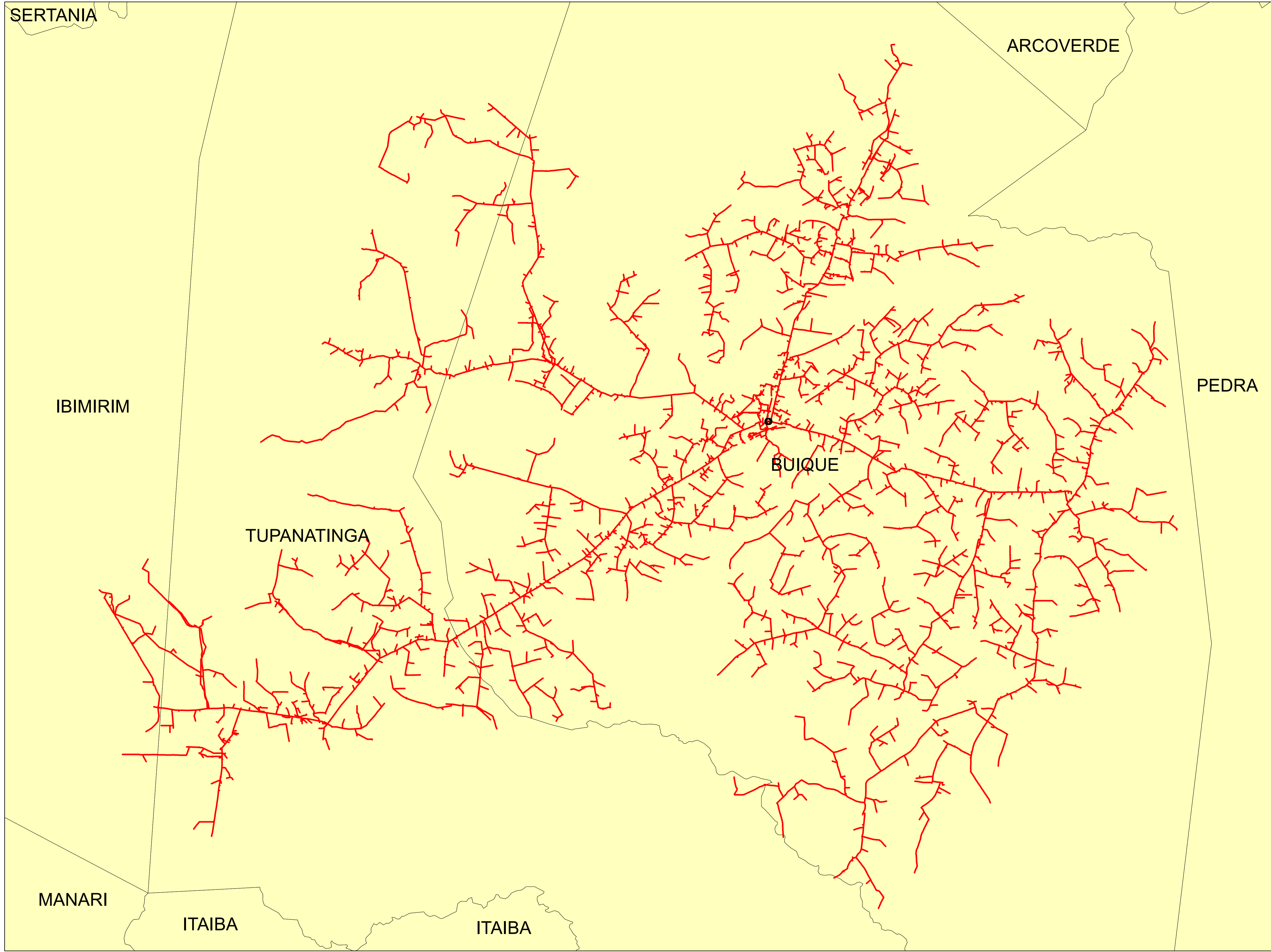

Legendas

- SUBESTAÇÃO
- ALIMENTADOR
- MUNICIPIO

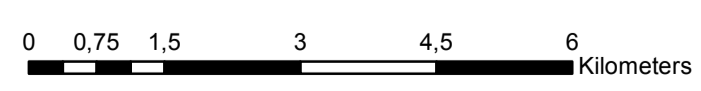

	Descrição:	
	CONJUNTO:	
	Elaborado por:	Setor:
Data:	RBBS	RBBS
28/07/2022	Fonte dos dados:	Escala:
	GSE	1:83.420



Legendas

- SUBESTAÇÃO
- ALIMENTADOR
- MUNICIPIO

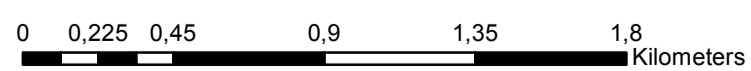

	Descrição:	
	CONJUNTO:	
	Elaborado por:	Setor:
Data:	RBBS	RBBS
28/07/2022	Fonte dos dados:	Escala:
	GSE	1:22.540

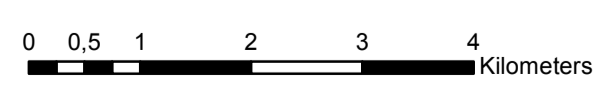
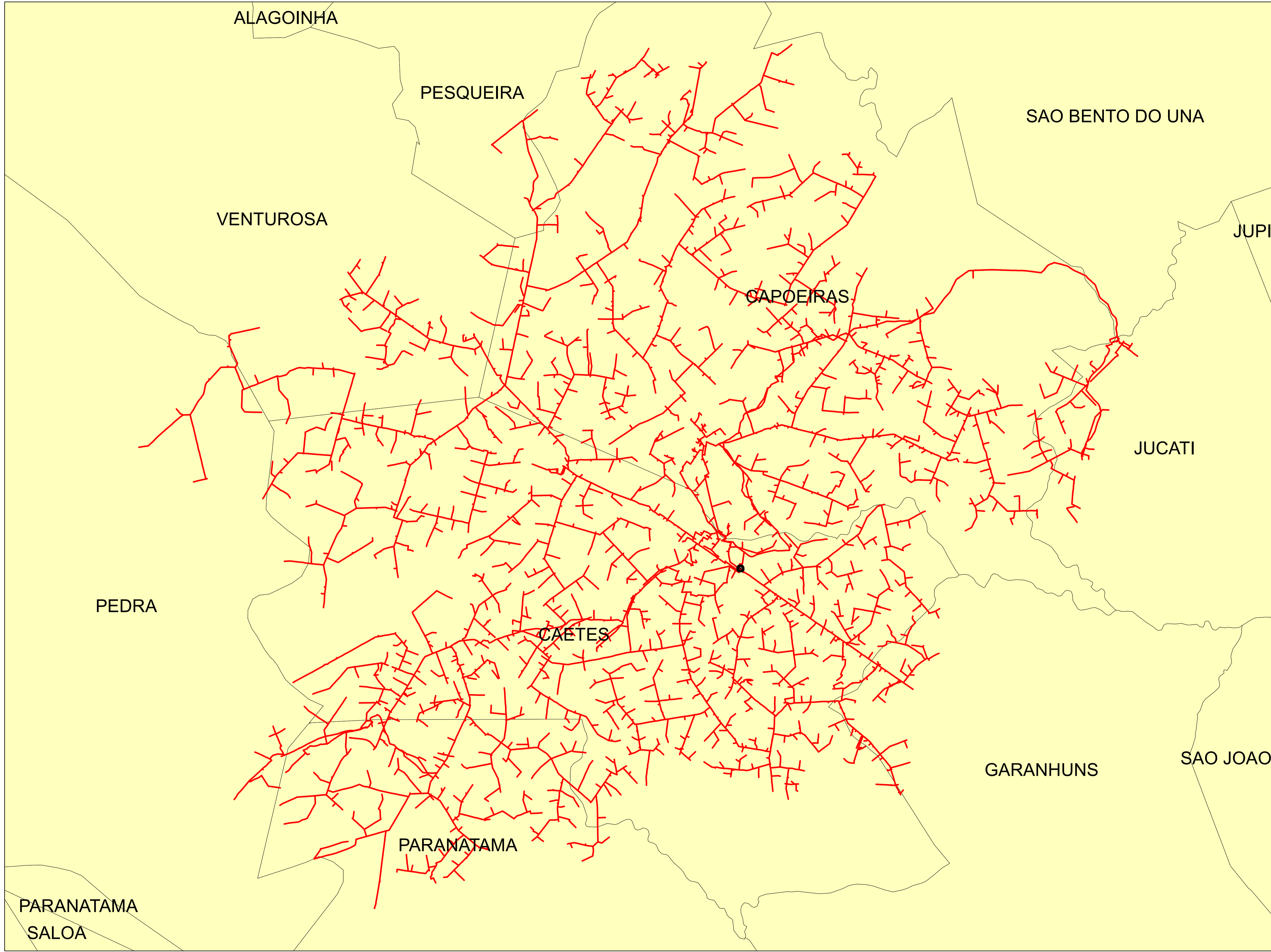

Legendas

- SUBESTAÇÃO
- ALIMENTADOR
- MUNICIPIO

	Descrição:	
	CONJUNTO:	
	Elaborado por:	Setor:
Data:	RBBS	RBBS
28/07/2022	Fonte dos dados:	Escala:
	GSE	1:67.940

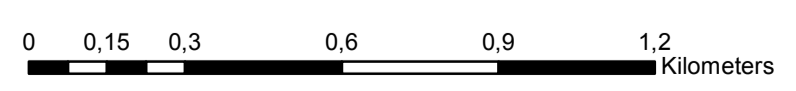
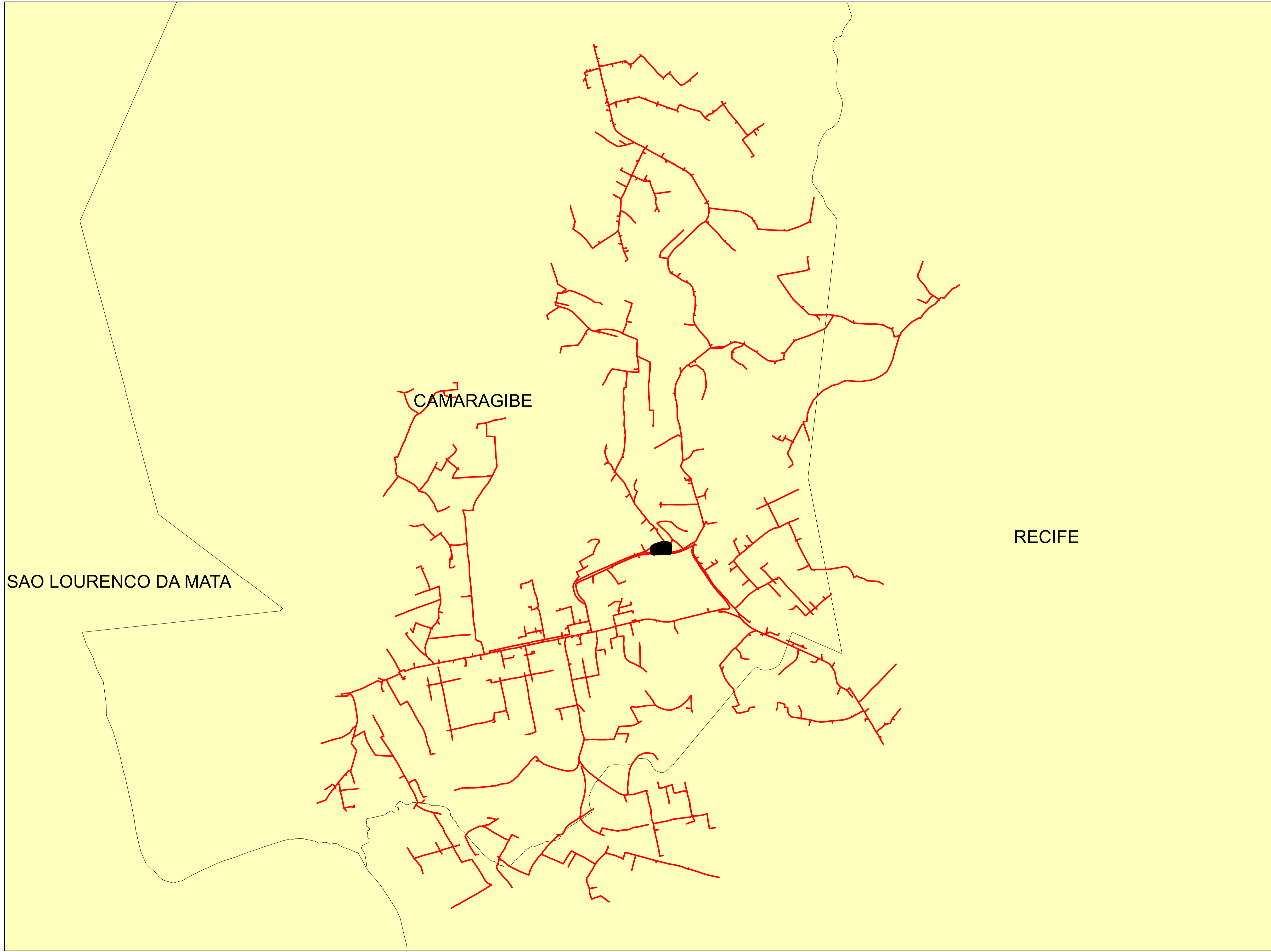



Legendas

- SUBESTAÇÃO
- ALIMENTADOR
- MUNICIPIO

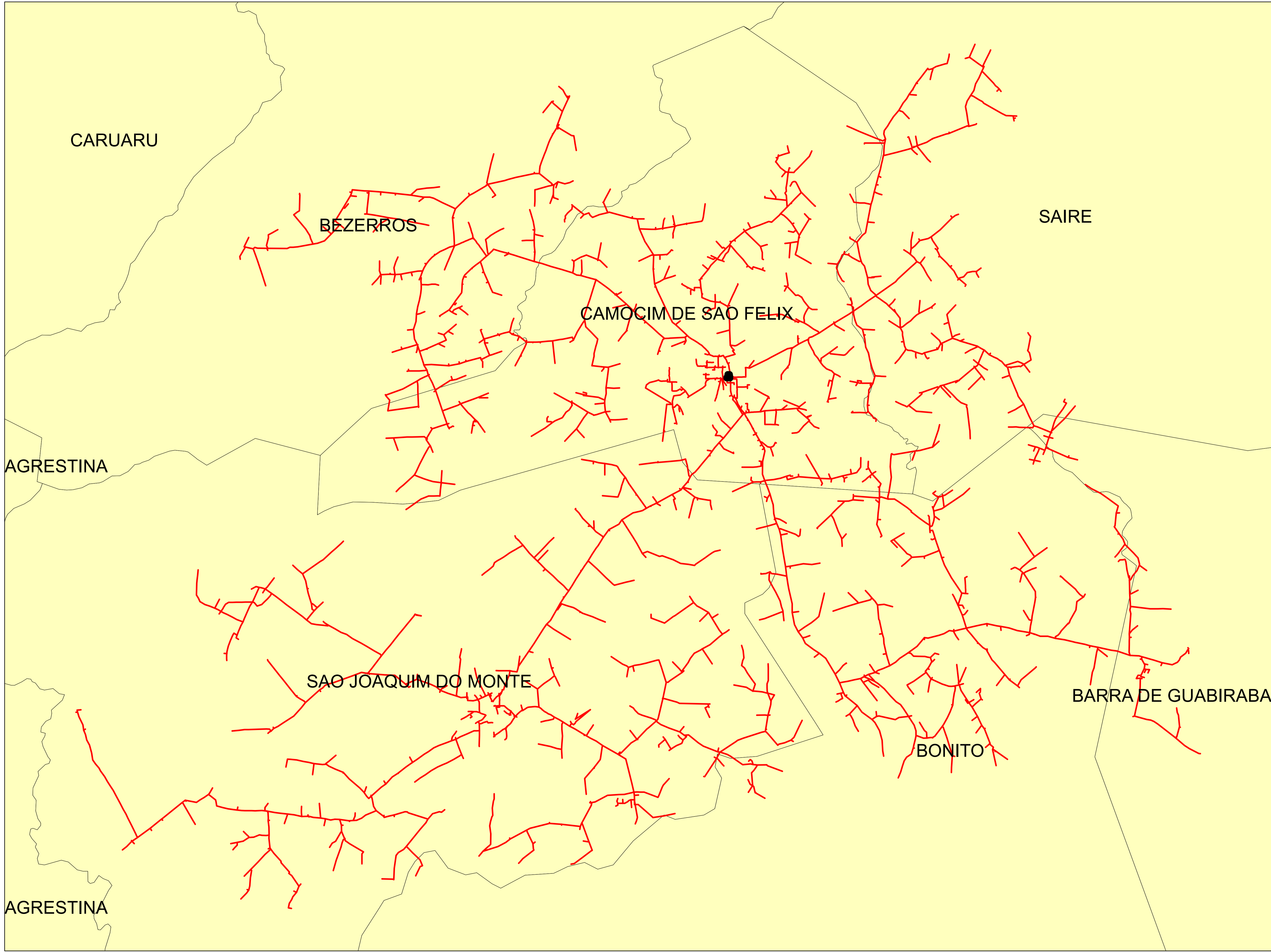
	Descrição:	
	CONJUNTO:	
	Elaborado por:	Setor:
Data:	RBBS	RBBS
28/07/2022	Fonte dos dados:	Escala:
	GSE	1:14.480



Legendas

-  SUBESTAÇÃO
-  ALIMENTADOR
-  MUNICIPIO

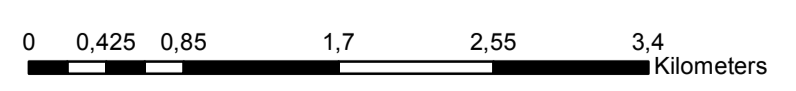

	Descrição:	
	CONJUNTO:	
	Elaborado por:	Setor:
Data:	RBBS	RBBS
28/07/2022	Fonte dos dados:	Escala:
	GSE	1:41.480

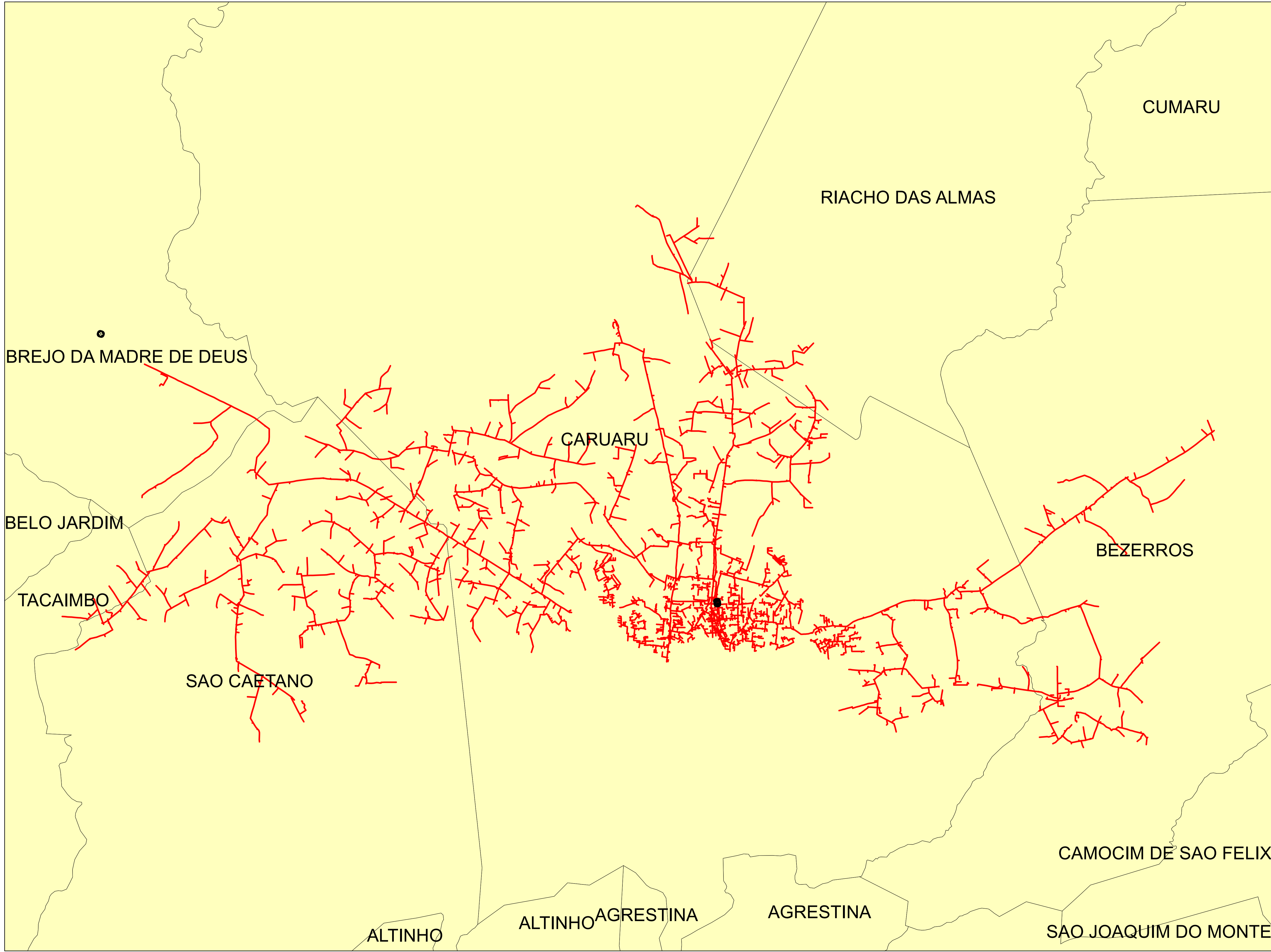

Legendas

- SUBESTAÇÃO
- ALIMENTADOR
- MUNICIPIO

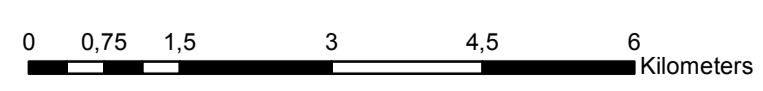

	Descrição:	
	CONJUNTO:	
	Elaborado por:	Setor:
Data:	RBBS	RBBS
28/07/2022	Fonte dos dados:	Escala:
	GSE	1:74.900

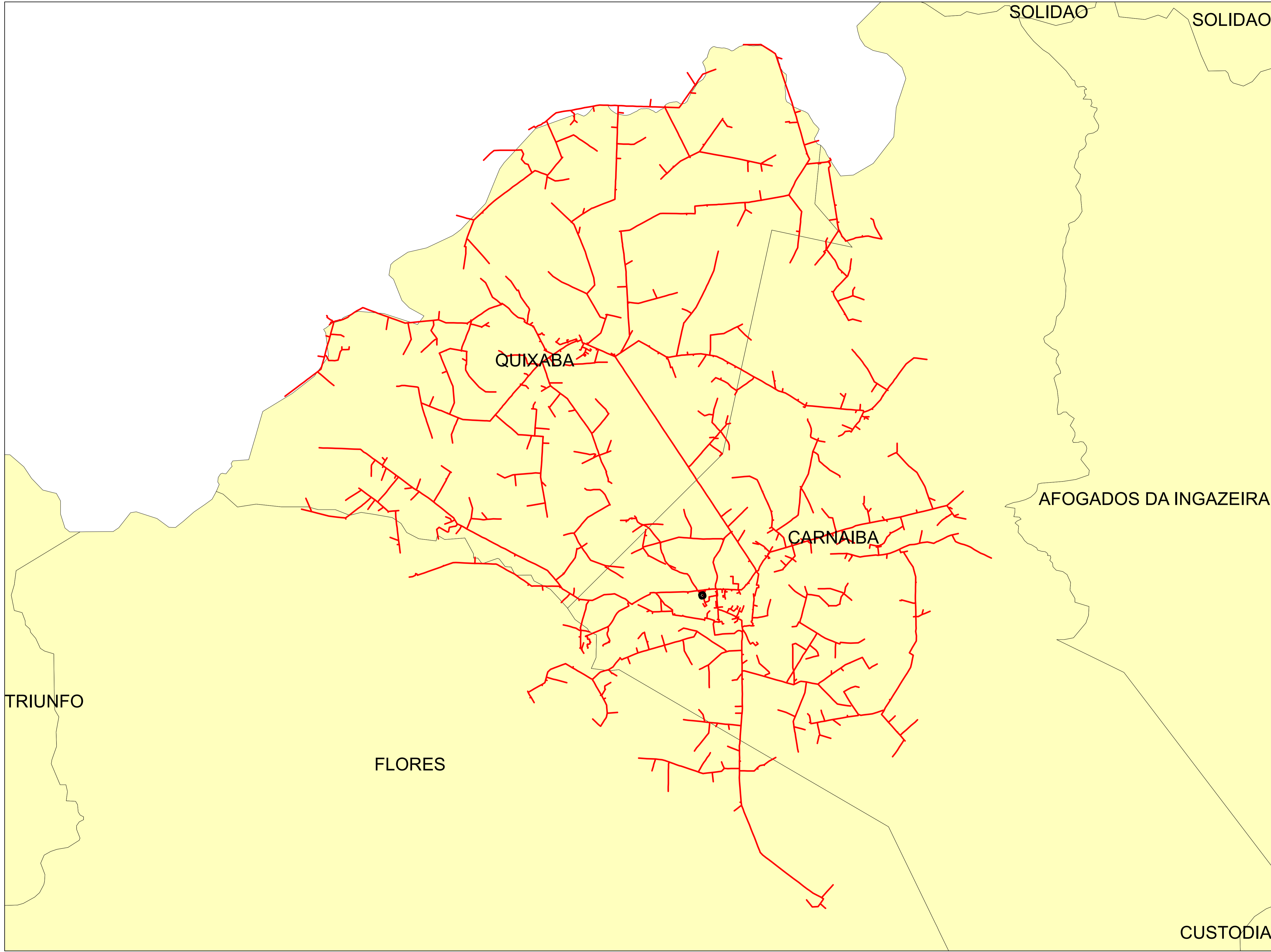

Legendas

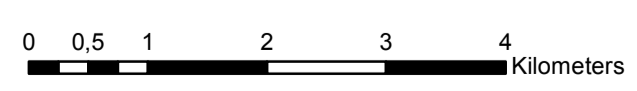

- SUBESTAÇÃO
- ALIMENTADOR
- MUNICIPIO

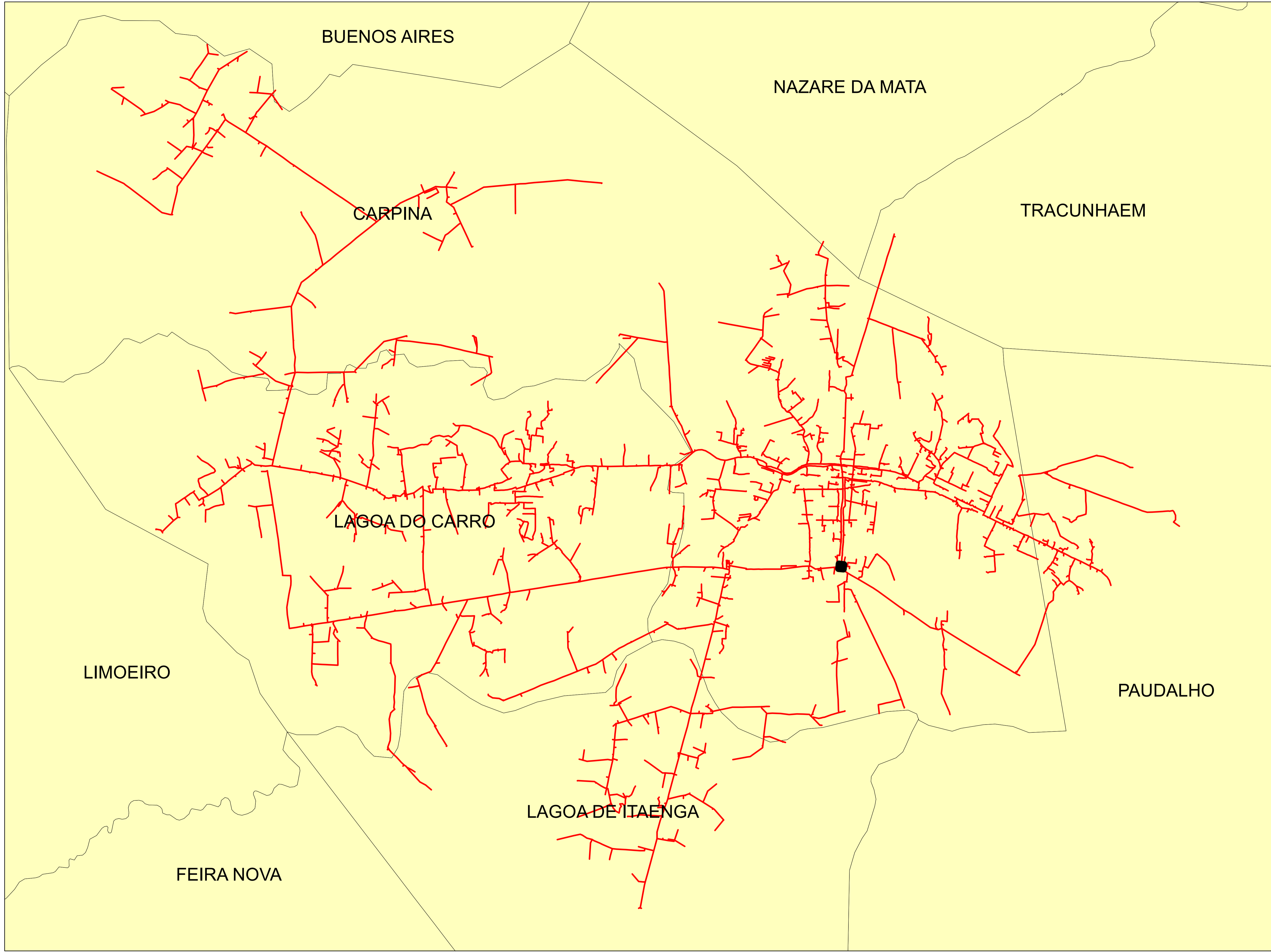

	Descrição:	
	CONJUNTO:	
	Elaborado por:	Setor:
Data:	RBBS	RBBS
28/07/2022	Fonte dos dados:	Escala:
	GSE	1:63.430



Legendas

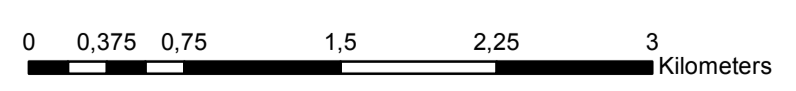

-  SUBESTAÇÃO
-  ALIMENTADOR
-  MUNICIPIO

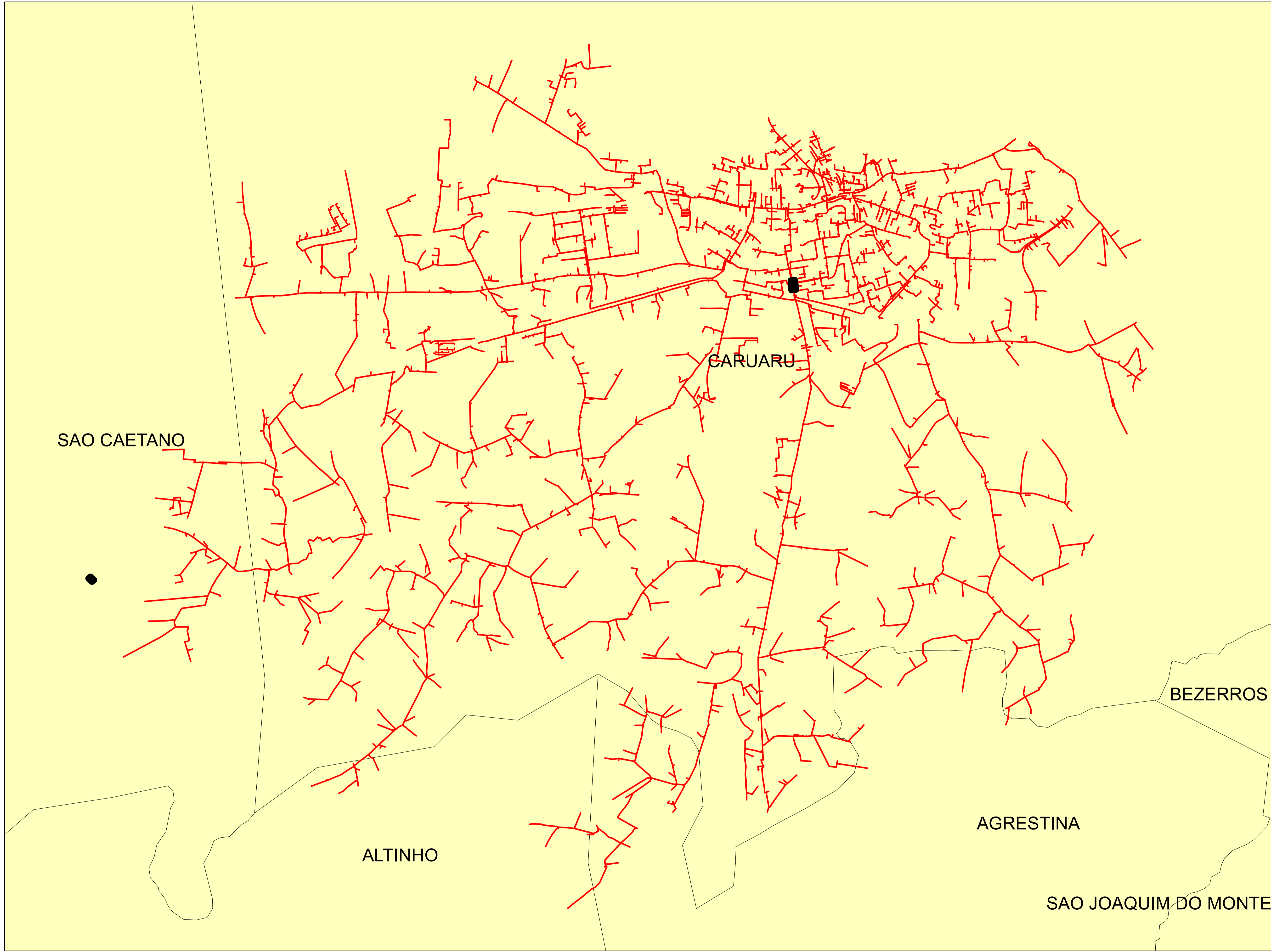

	Descrição:	
	CONJUNTO:	
	Elaborado por:	Setor:
Data:	RBBS	RBBS
28/07/2022	Fonte dos dados:	Escala:
	GSE	1:36.350



Legendas

-  SUBESTAÇÃO
-  ALIMENTADOR
-  MUNICIPIO

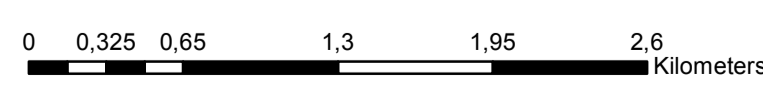

	Descrição:	
	CONJUNTO:	
	Elaborado por:	Setor:
Data:	RBBS	RBBS
28/07/2022	Fonte dos dados:	Escala:
	GSE	1:31.770

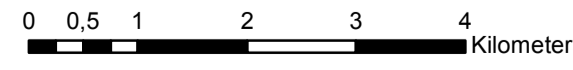
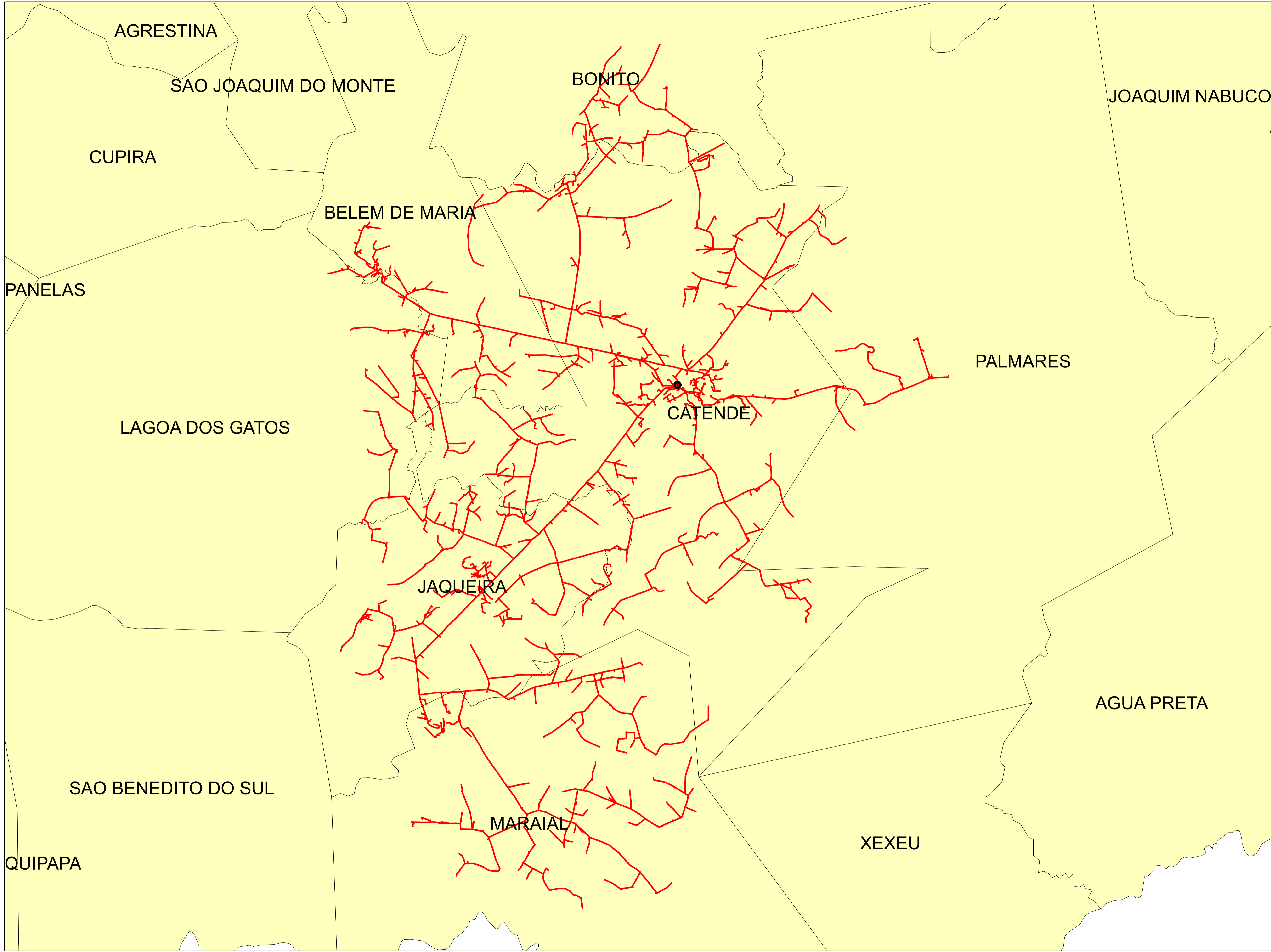



Legendas

- SUBESTAÇÃO
- ALIMENTADOR
- MUNICIPIO

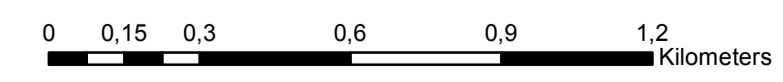
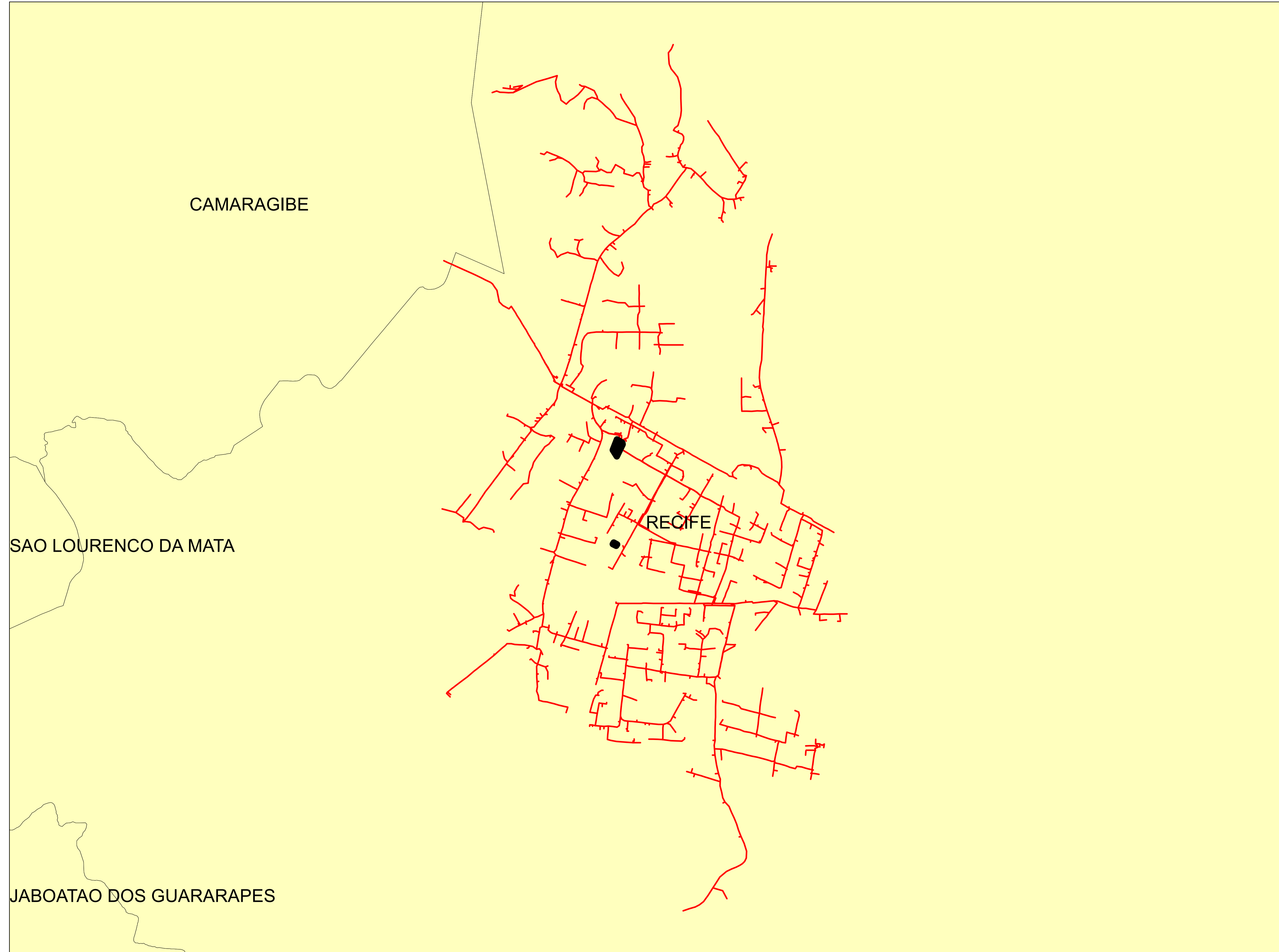
	Descrição:	
	CONJUNTO:	
	Elaborado por:	Setor:
Data:	RBBS	RBBS
28/07/2022	Fonte dos dados:	Escala:
	GSE	1:69.240



Legendas

-  SUBESTAÇÃO
-  ALIMENTADOR
-  MUNICIPIO

	Descrição:	
	CONJUNTO:	
	Elaborado por:	Setor:
Data:	RBBS	RBBS
28/07/2022	Fonte dos dados:	Escala:
	GSE	1:15.020

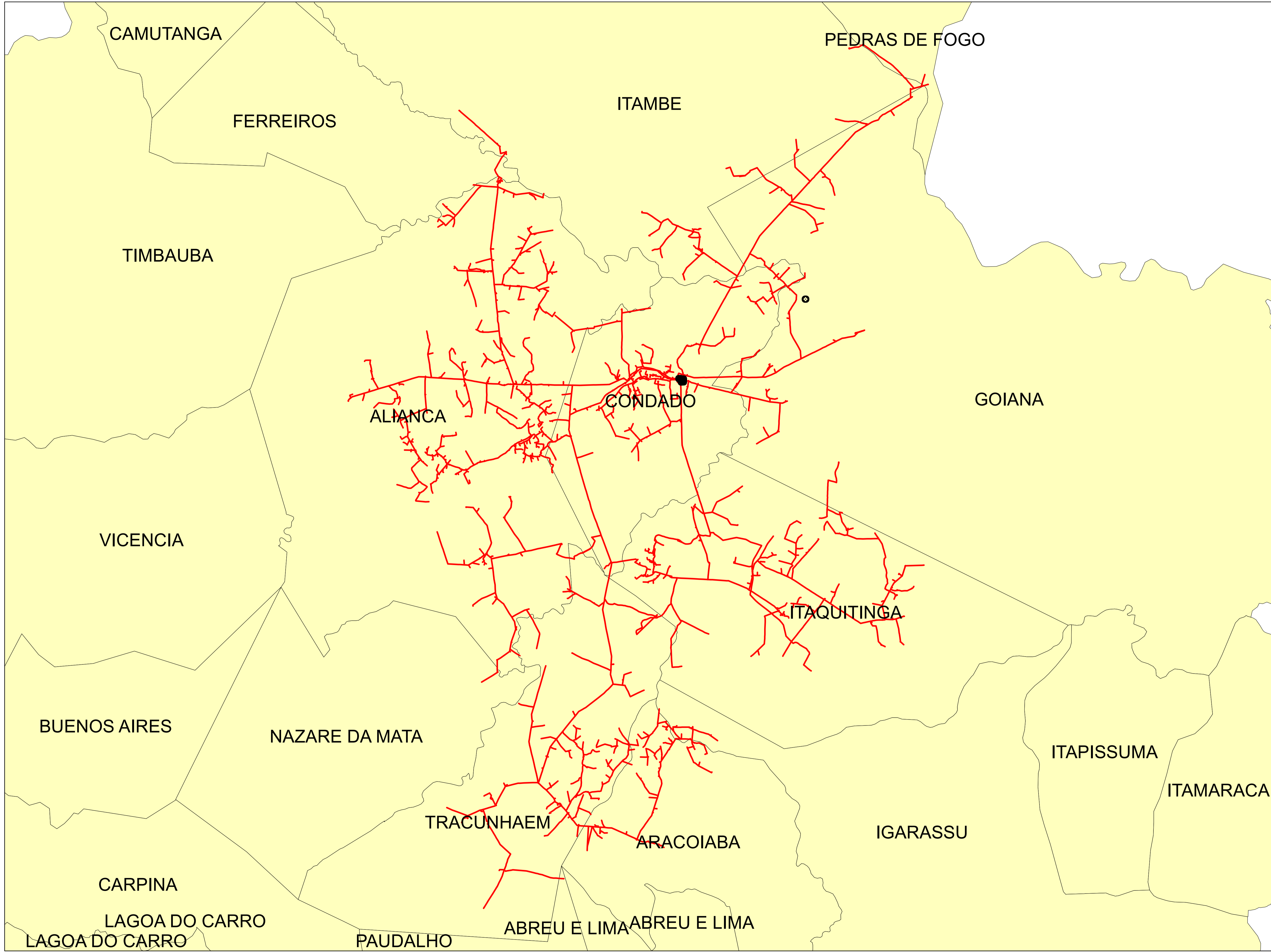

Legendas

- SUBESTAÇÃO
- ALIMENTADOR
- MUNICIPIO

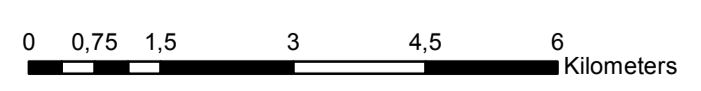

	Descrição:	
	CONJUNTO:	
	Elaborado por:	Setor:
Data:	RBBS	RBBS
28/07/2022	Fonte dos dados:	Escala:
	GSE	1:85.740

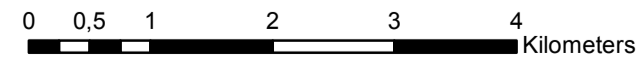
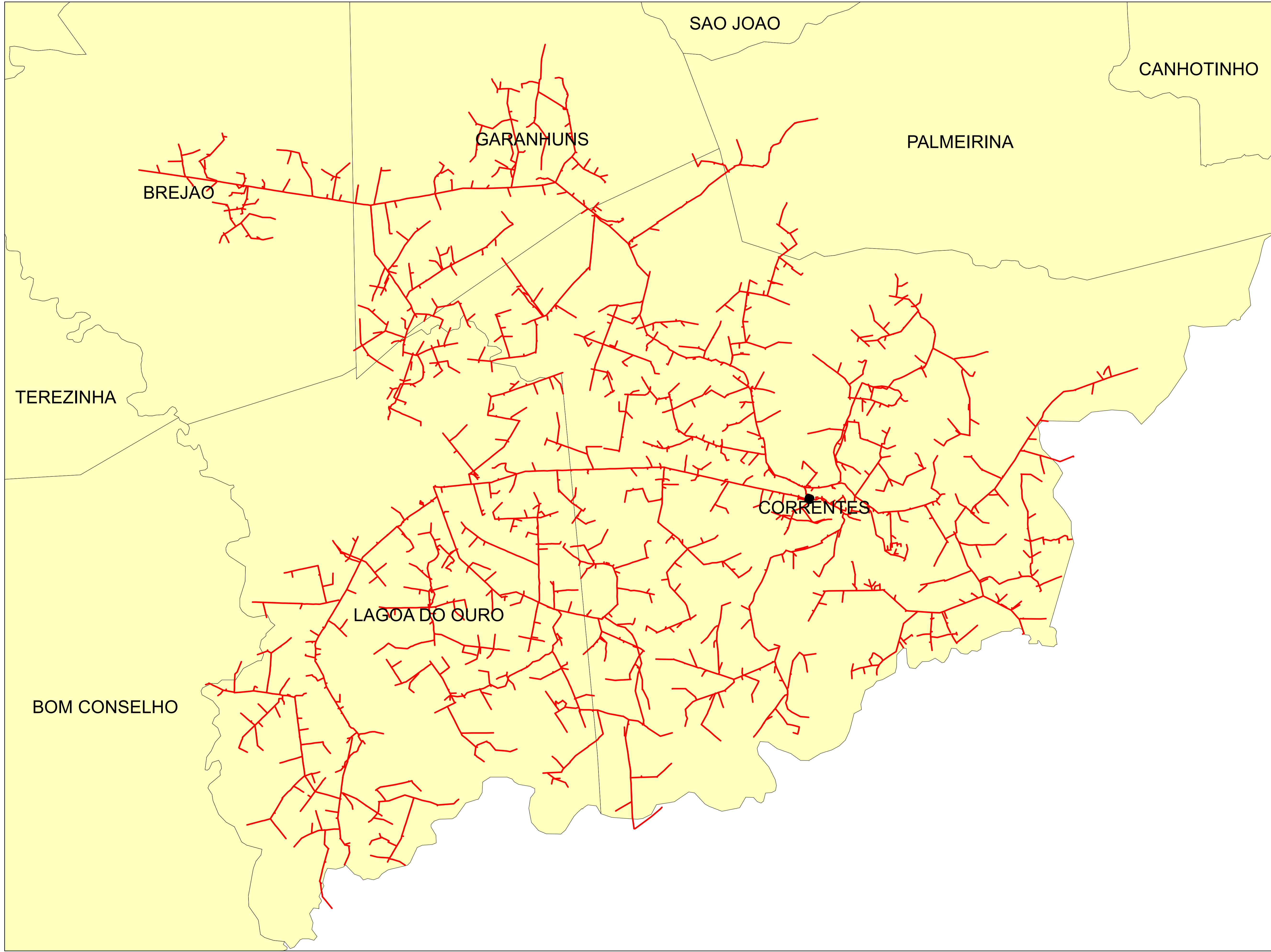



Legendas

- SUBESTAÇÃO
- ALIMENTADOR
- MUNICIPIO

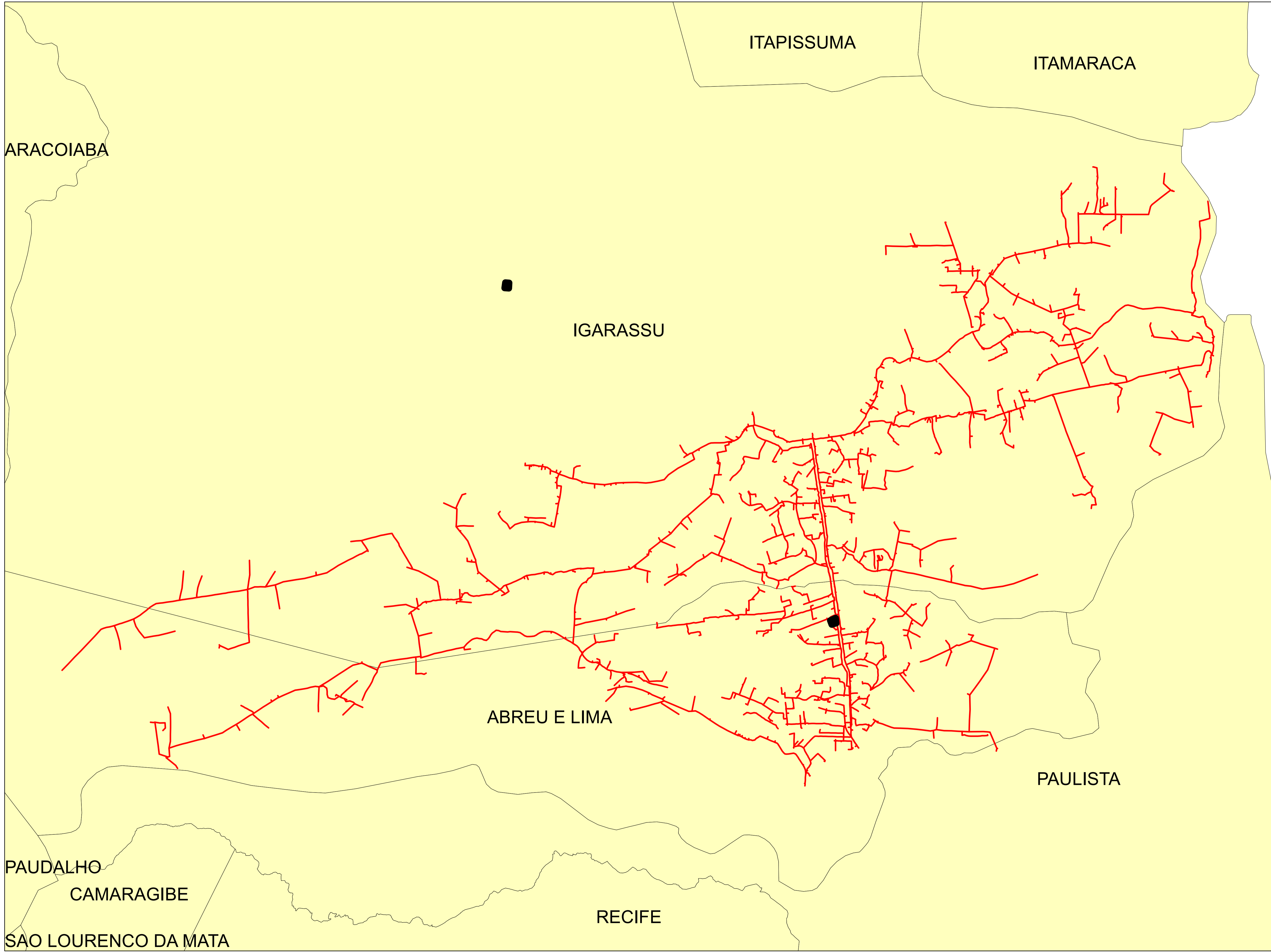
	Descrição:	
	CONJUNTO:	
	Elaborado por:	Setor:
Data:	RBBS	RBBS
28/07/2022	Fonte dos dados:	Escala:
	GSE	1:61.980



Legendas

-  SUBESTAÇÃO
-  ALIMENTADOR
-  MUNICIPIO

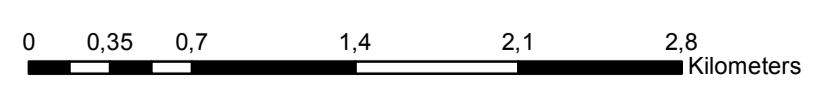

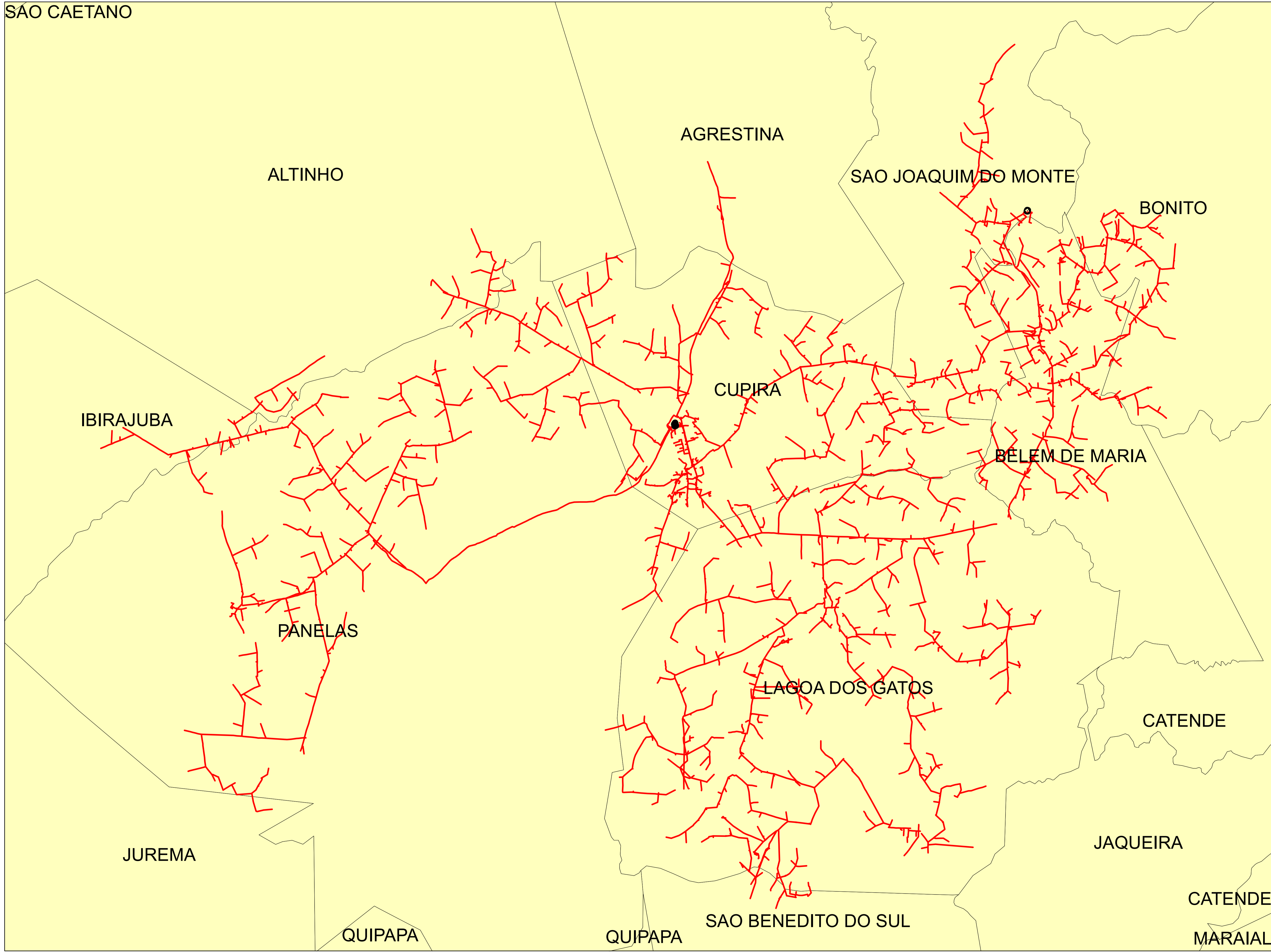

	Descrição:	
	CONJUNTO:	
	Elaborado por:	Setor:
Data:	RBBS	RBBS
28/07/2022	Fonte dos dados:	Escala:
	GSE	1:32.410

SÃO CAETANO



Legendas

-  SUBESTAÇÃO
-  ALIMENTADOR
-  MUNICIPIO

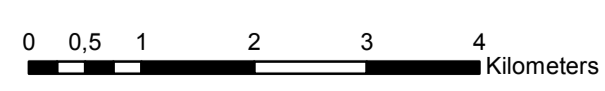

	Descrição:	
	CONJUNTO:	
	Elaborado por:	Setor:
Data:	RBBS	RBBS
28/07/2022	Fonte dos dados:	Escala:
	GSE	1:67.060

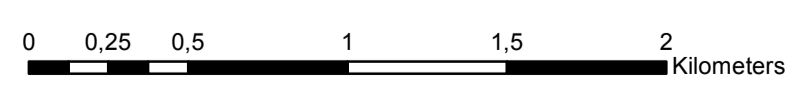
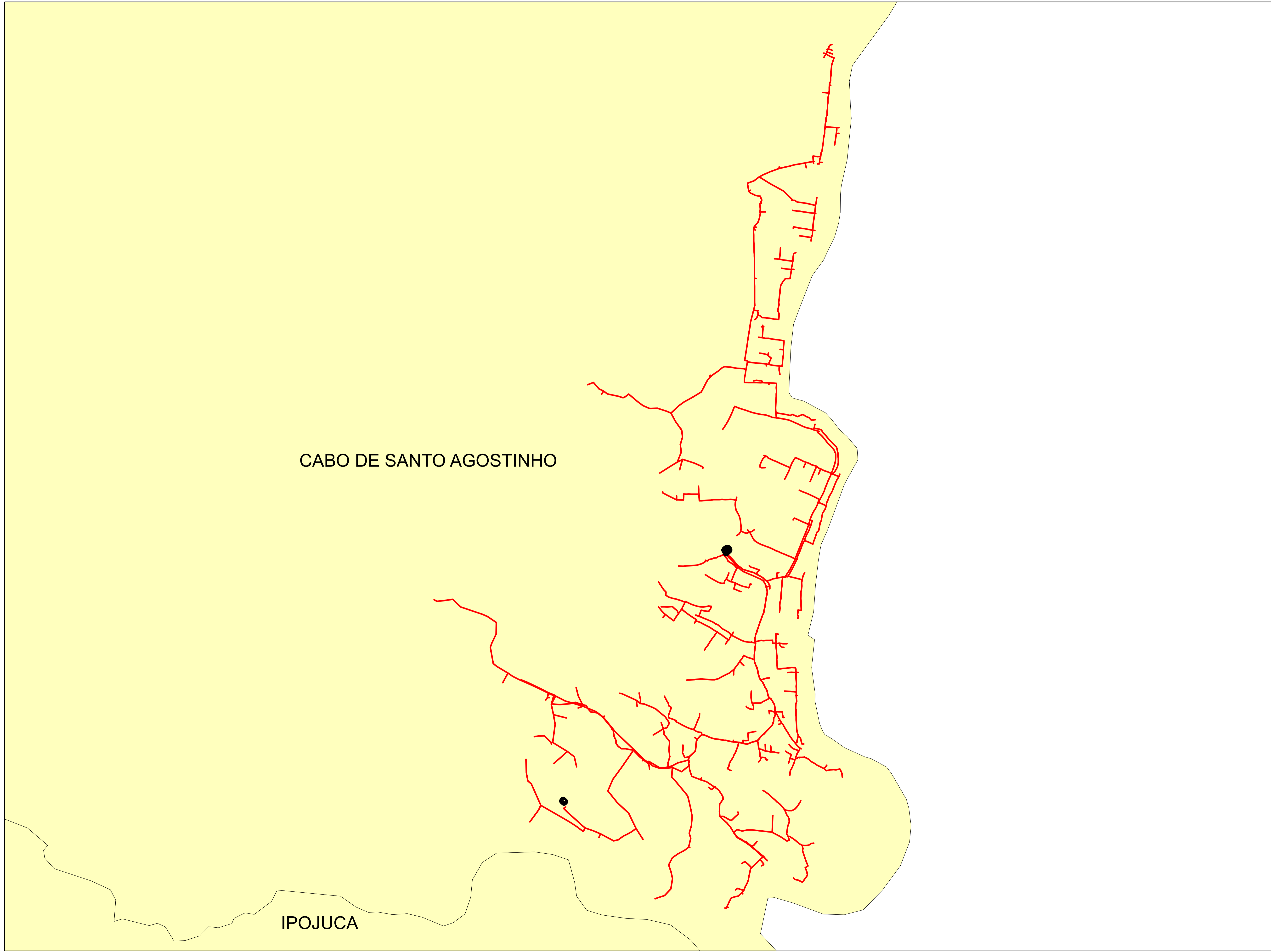

Legendas

- SUBESTAÇÃO
- ALIMENTADOR
- MUNICIPIO

	Descrição:	
	CONJUNTO:	
	Elaborado por:	Setor:
Data:	RBBS	RBBS
28/07/2022	Fonte dos dados:	Escala:
	GSE	1:23.720

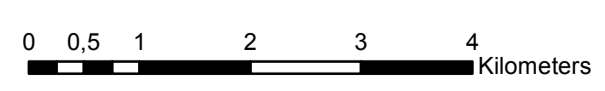
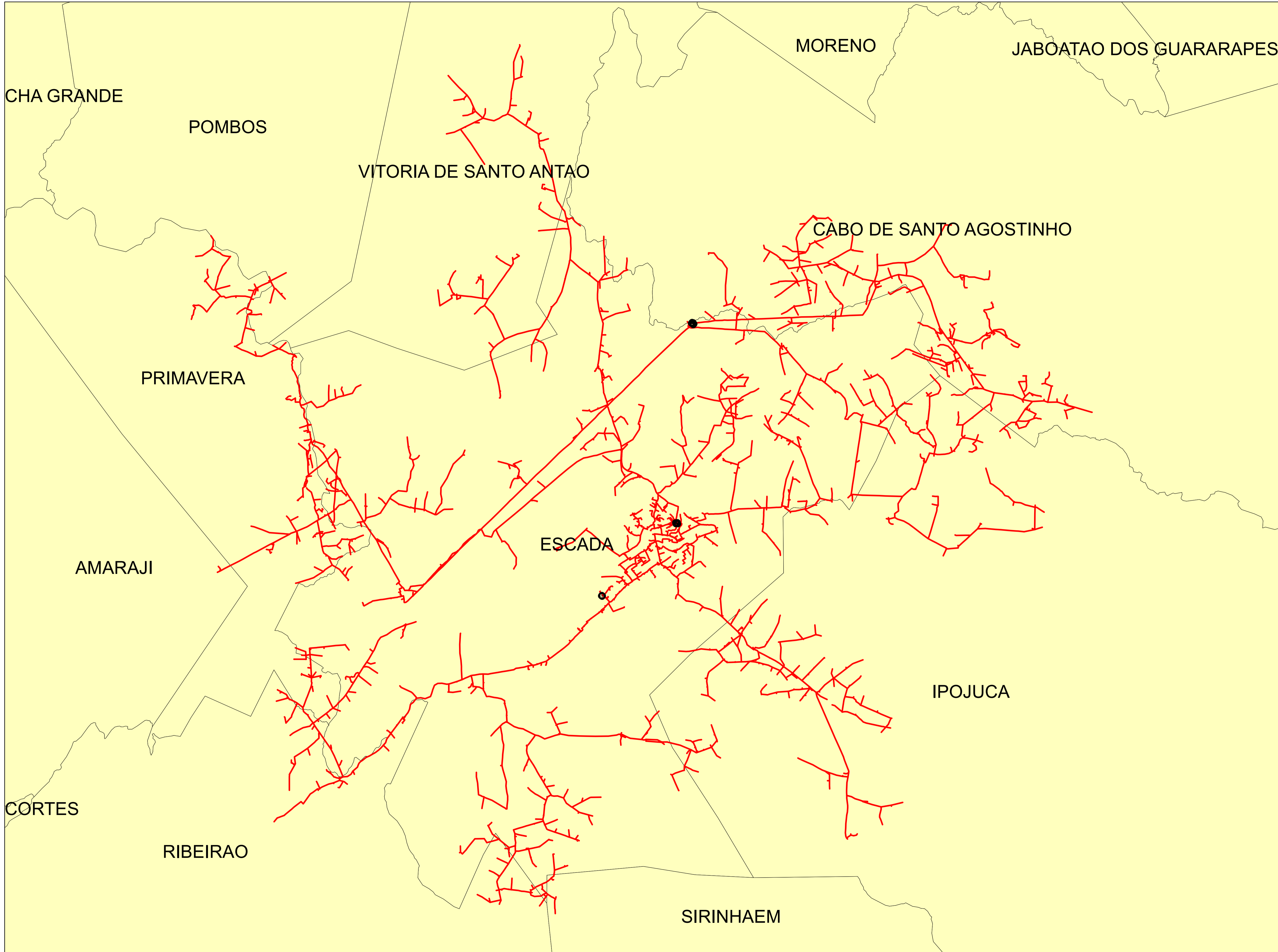



Legendas

- SUBESTAÇÃO
- ALIMENTADOR
- MUNICIPIO

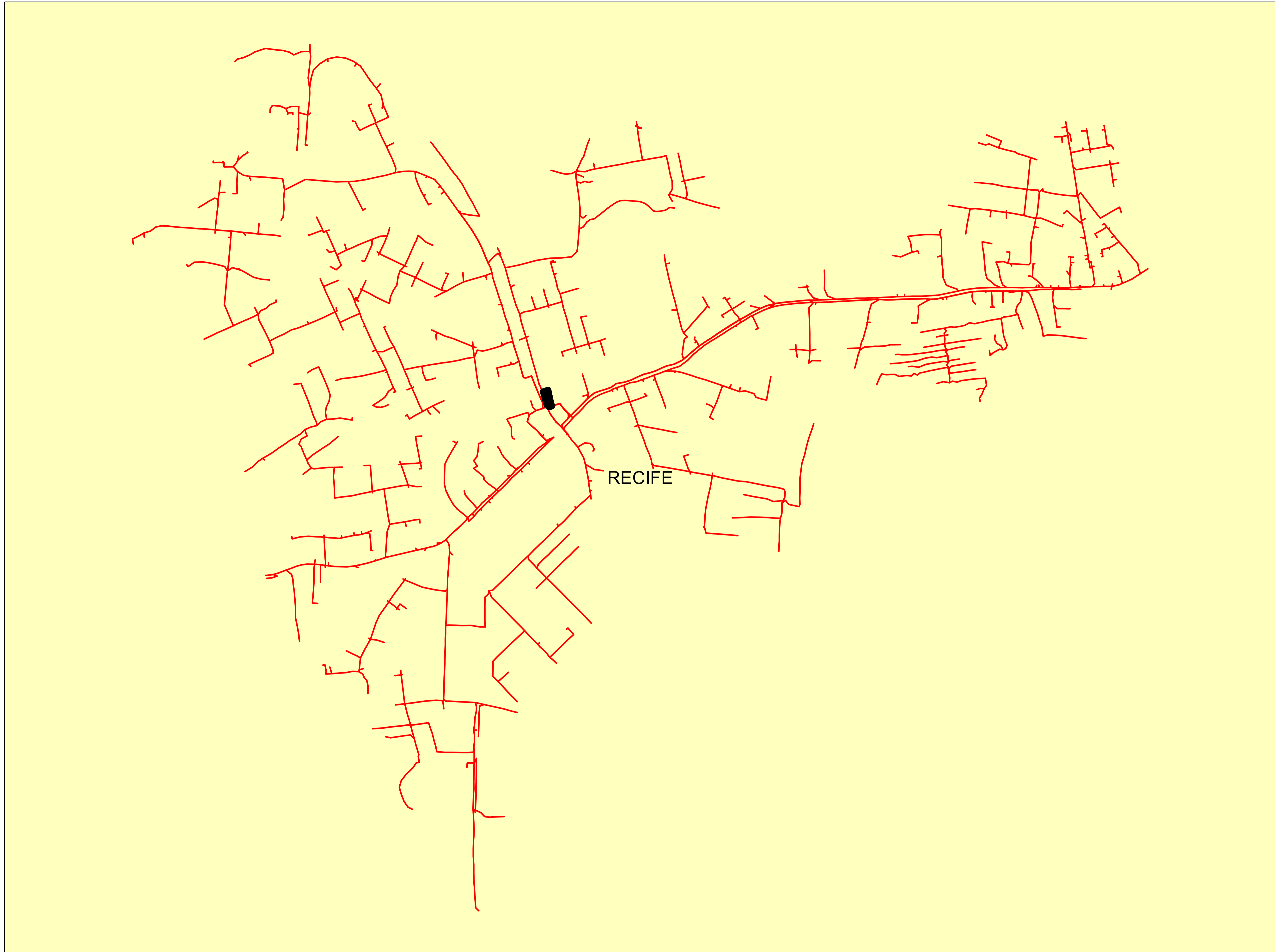
	Descrição:	
	CONJUNTO:	
	Elaborado por:	Setor:
Data:	RBBS	RBBS
28/07/2022	Fonte dos dados:	Escala:
	GSE	1:68.180



Legendas

-  SUBESTAÇÃO
-  ALIMENTADOR
-  MUNICIPIO

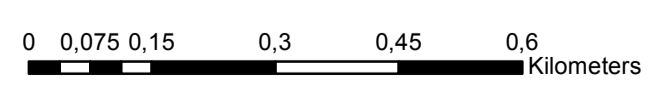

	Descrição:	
	CONJUNTO:	
	Elaborado por:	Setor:
Data:	RBBS	RBBS
28/07/2022	Fonte dos dados:	Escala:
	GSE	1:9.190

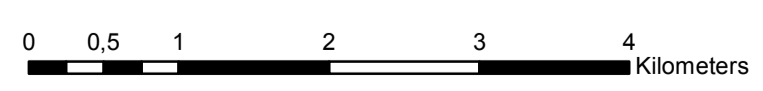
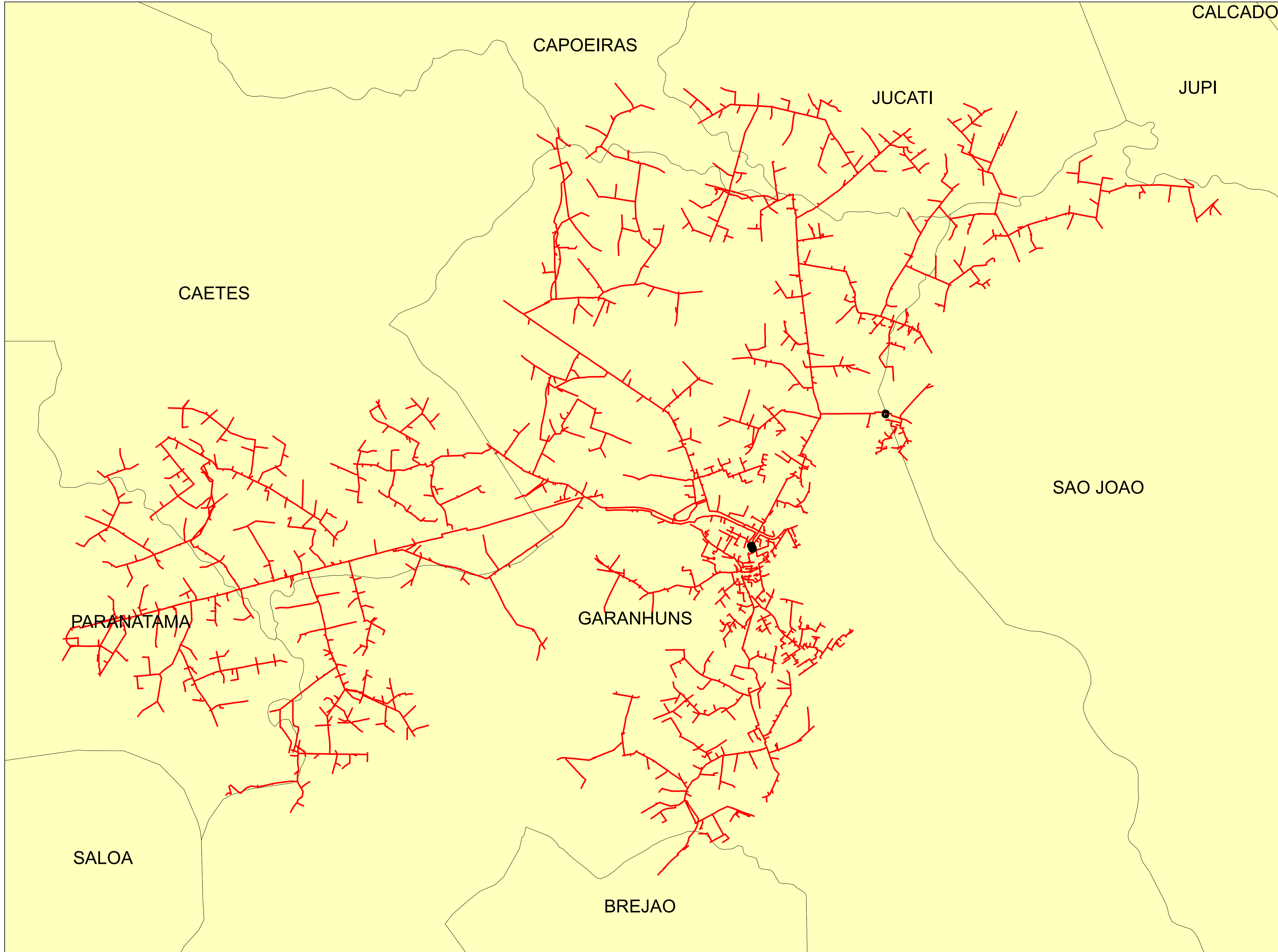



Legendas

- SUBESTAÇÃO
- ALIMENTADOR
- MUNICIPIO

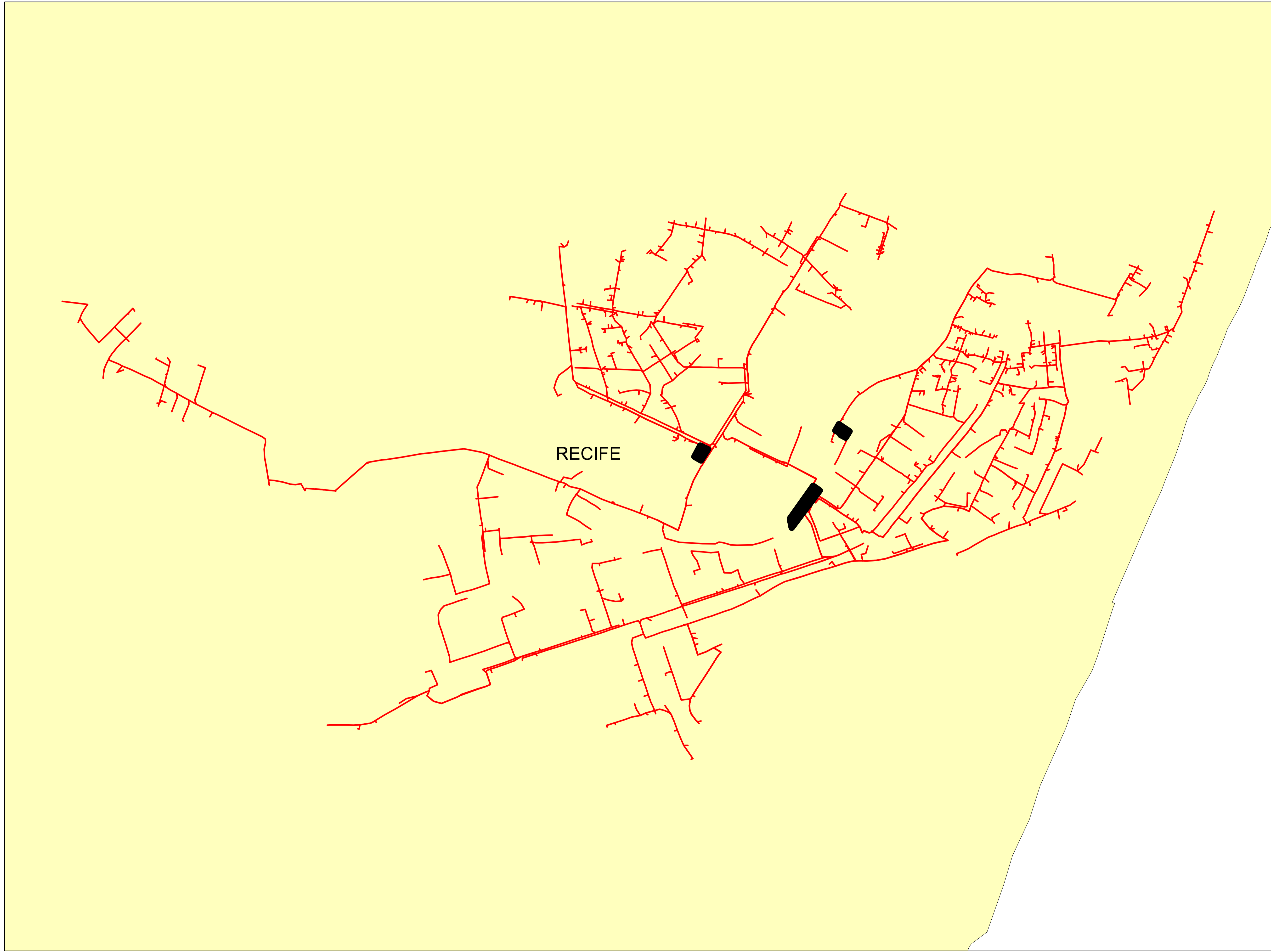
	Descrição:	
	CONJUNTO:	
	Elaborado por:	Setor:
Data:	RBBS	RBBS
28/07/2022	Fonte dos dados:	Escala:
	GSE	1:50.340



Legendas

-  SUBESTAÇÃO
-  ALIMENTADOR
-  MUNICIPIO

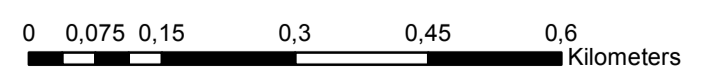

	Descrição:	
	CONJUNTO:	
	Elaborado por:	Setor:
Data:	RBBS	RBBS
28/07/2022	Fonte dos dados:	Escala:
	GSE	1:8.510

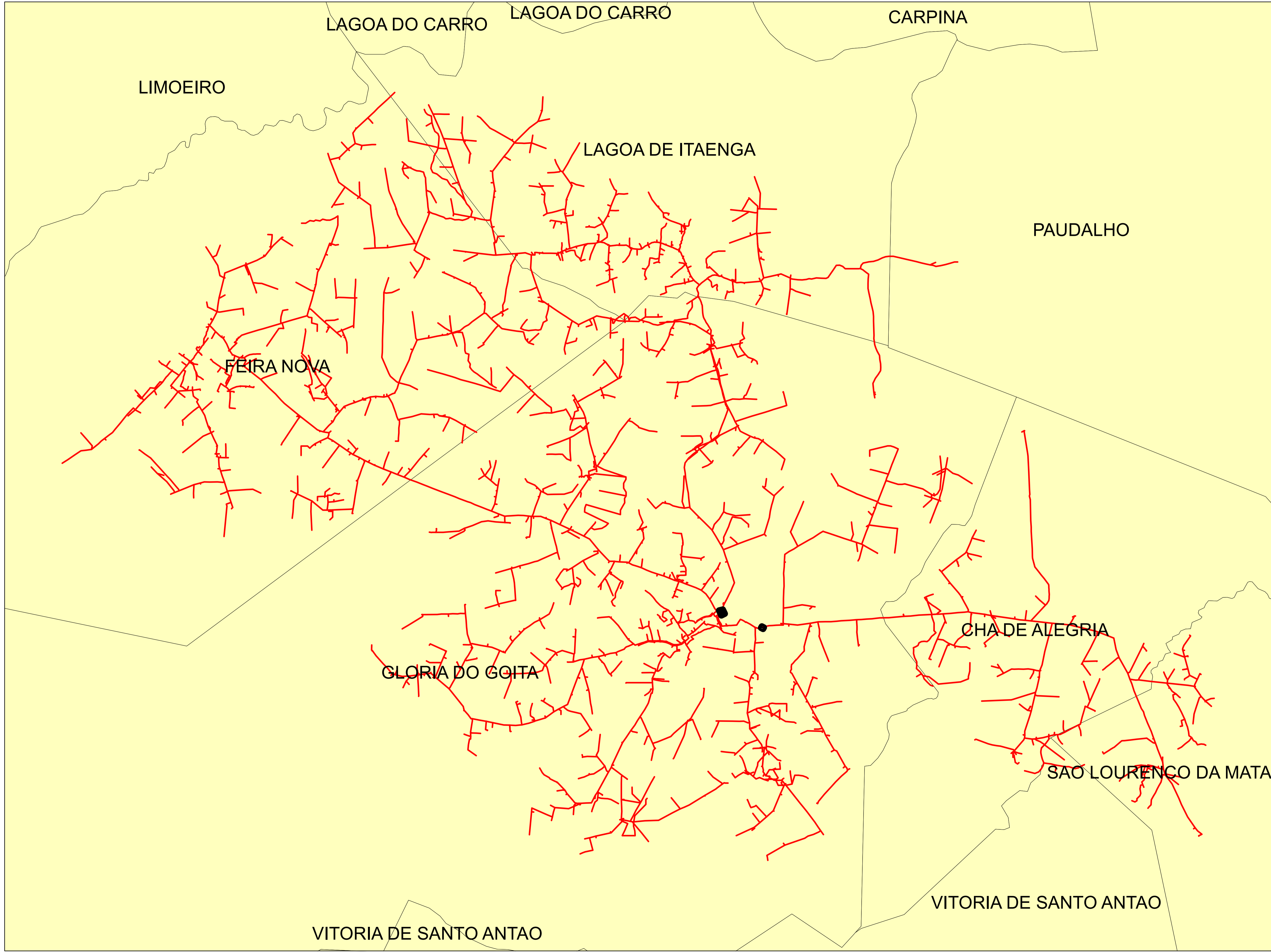

Legendas

- SUBESTAÇÃO
- ALIMENTADOR
- MUNICIPIO

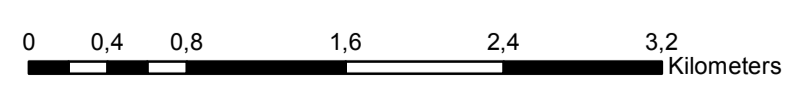

	Descrição:	
	CONJUNTO:	
	Elaborado por:	Setor:
Data:	RBBS	RBBS
28/07/2022	Fonte dos dados:	Escala:
	GSE	1:38.190

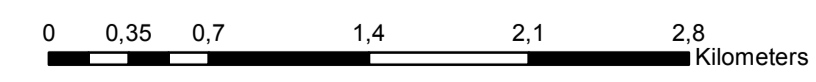
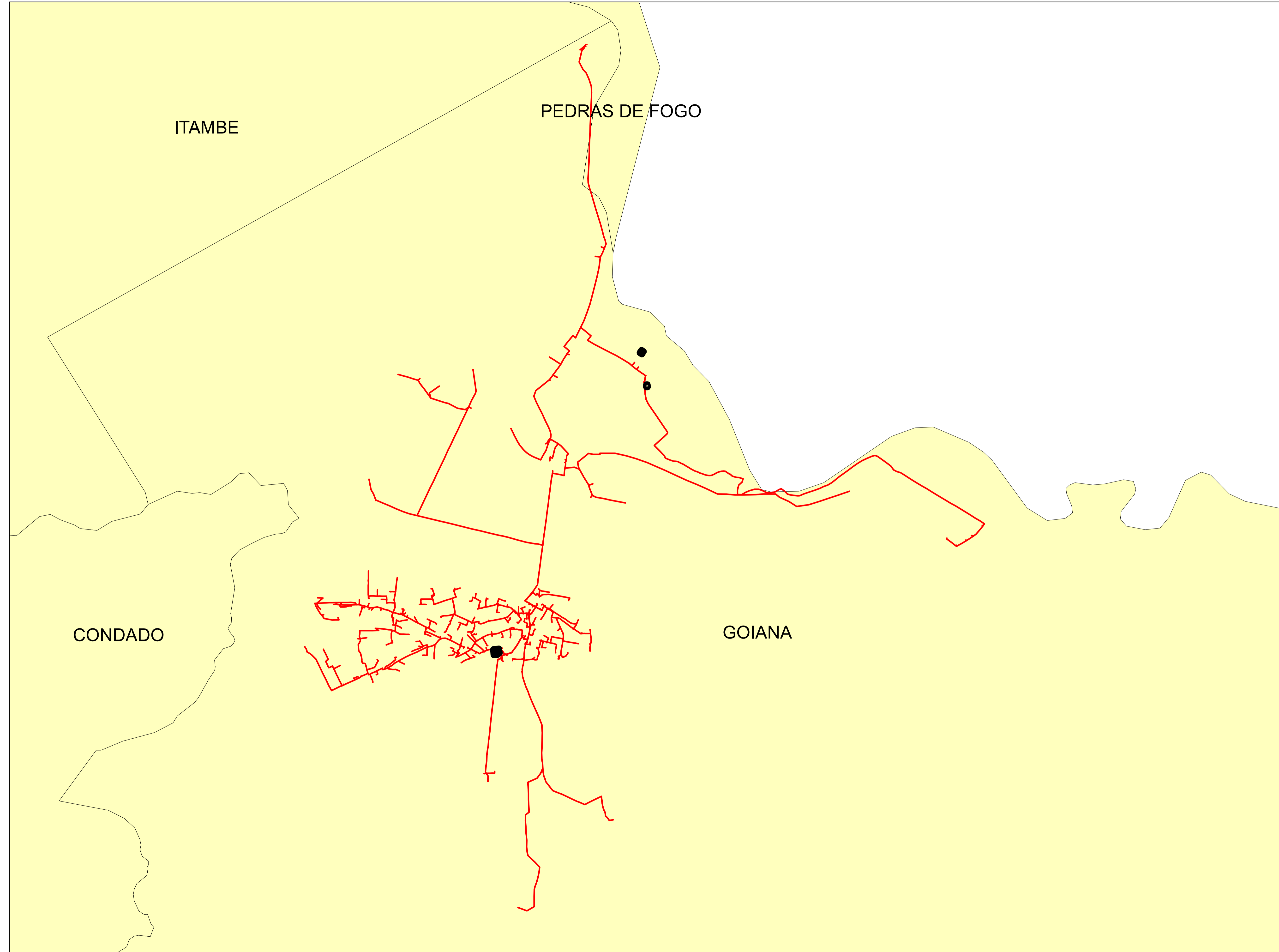



Legendas

- SUBESTAÇÃO
- ALIMENTADOR
- MUNICIPIO

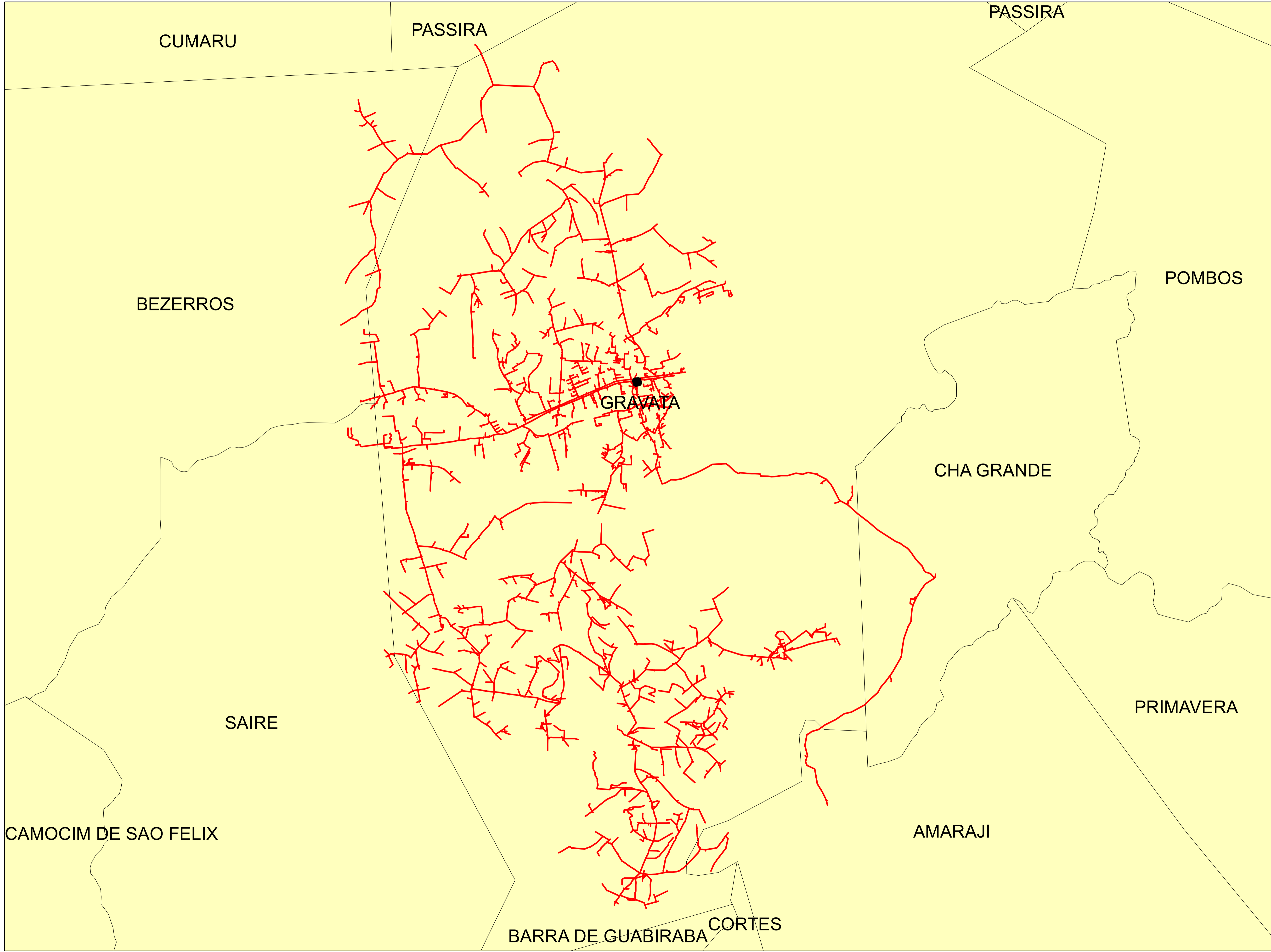
	Descrição:	
	CONJUNTO:	
	Elaborado por:	Setor:
Data:	RBBS	RBBS
28/07/2022	Fonte dos dados:	Escala:
	GSE	1:33.050



Legendas

-  SUBESTAÇÃO
-  ALIMENTADOR
-  MUNICIPIO

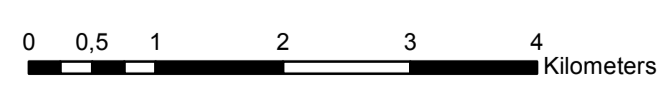

	Descrição:	
	CONJUNTO:	
	Elaborado por:	Setor:
Data:	RBBS	RBBS
28/07/2022	Fonte dos dados:	Escala:
	GSE	1:59.460

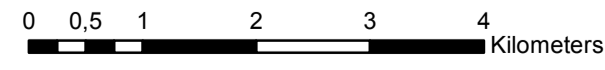
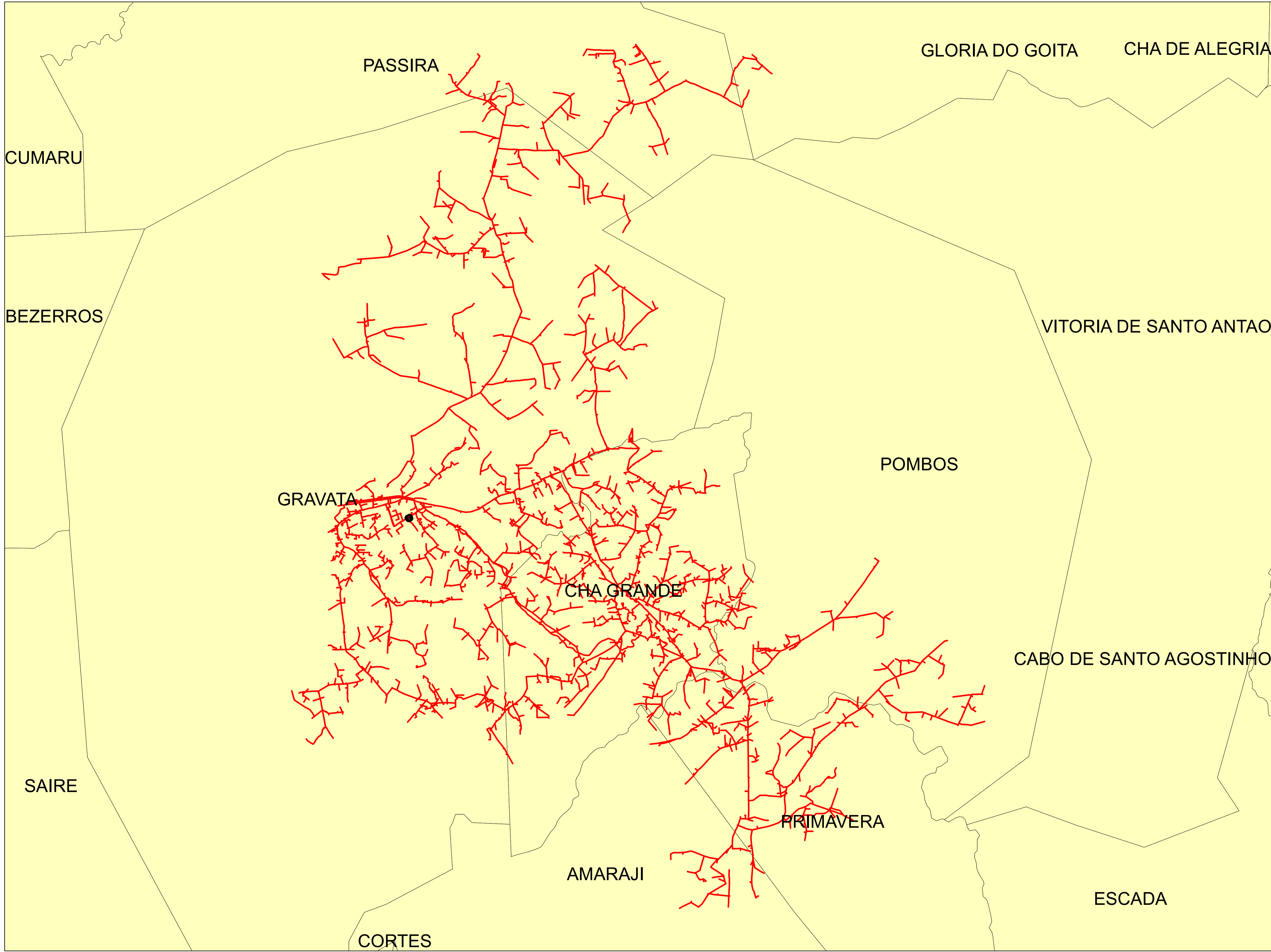

Legendas

- SUBESTAÇÃO
- ALIMENTADOR
- MUNICIPIO

	Descrição:	
	CONJUNTO:	
	Elaborado por:	Setor:
Data:	RBBS	RBBS
28/07/2022	Fonte dos dados:	Escala:
	GSE	1:66.400

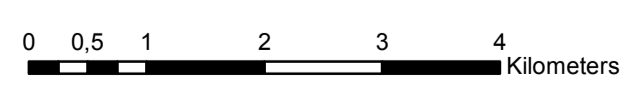
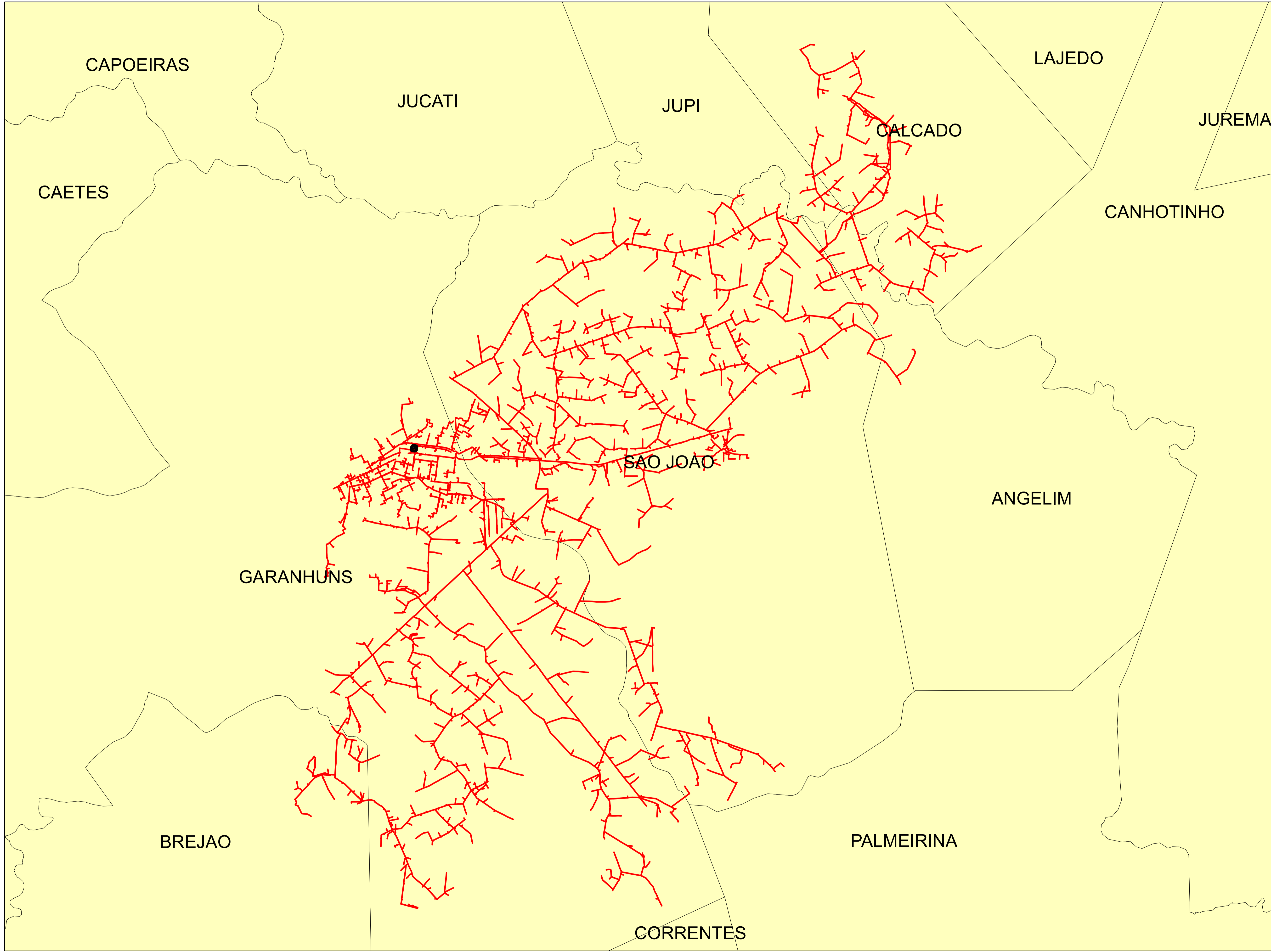



Legendas

- SUBESTAÇÃO
- ALIMENTADOR
- MUNICIPIO

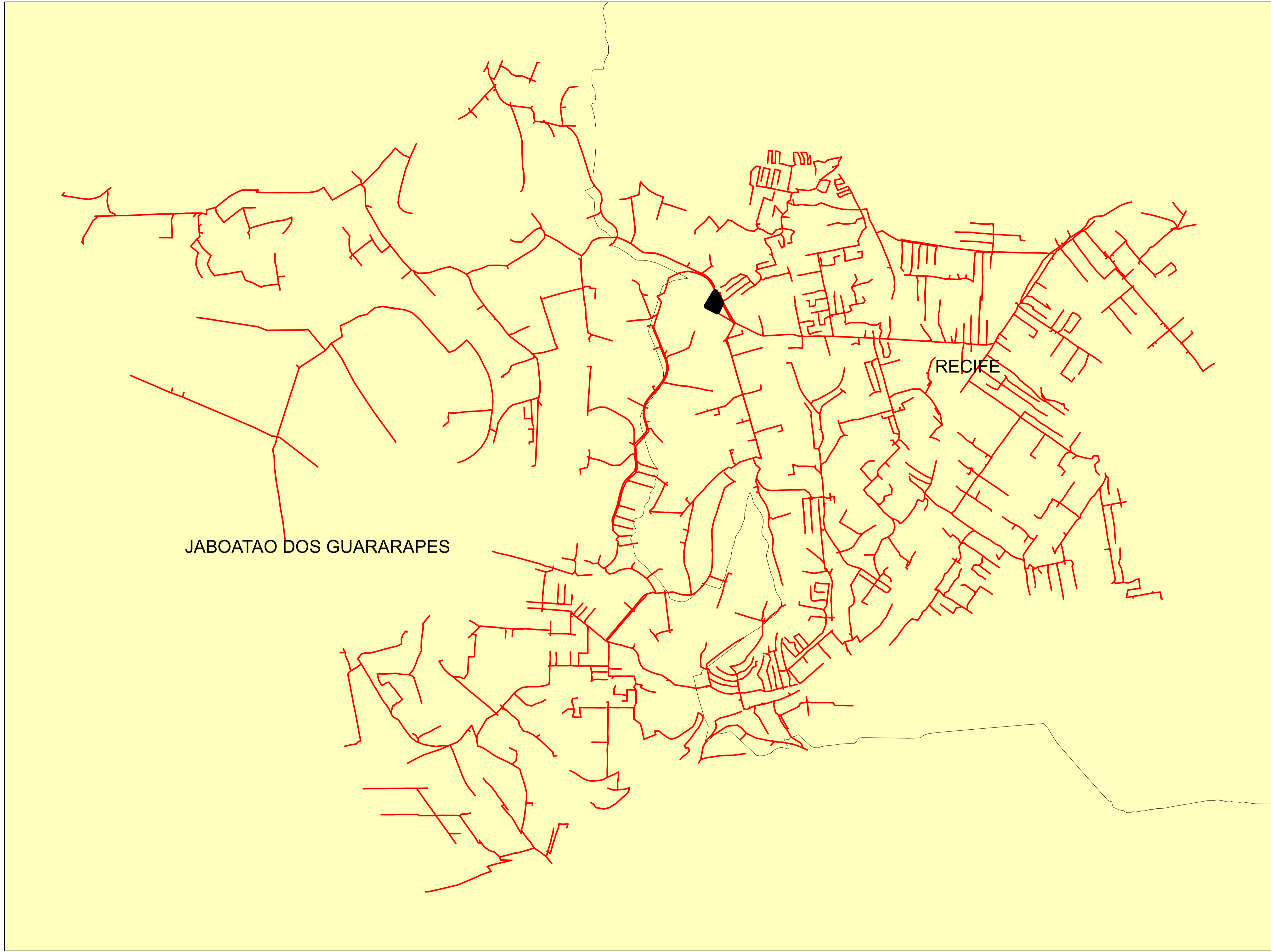
	Descrição:	
	CONJUNTO:	
	Elaborado por:	Setor:
Data:	RBBS	RBBS
28/07/2022	Fonte dos dados:	Escala:
	GSE	1:64.140





Legendas

-  SUBESTAÇÃO
-  ALIMENTADOR
-  MUNICIPIO

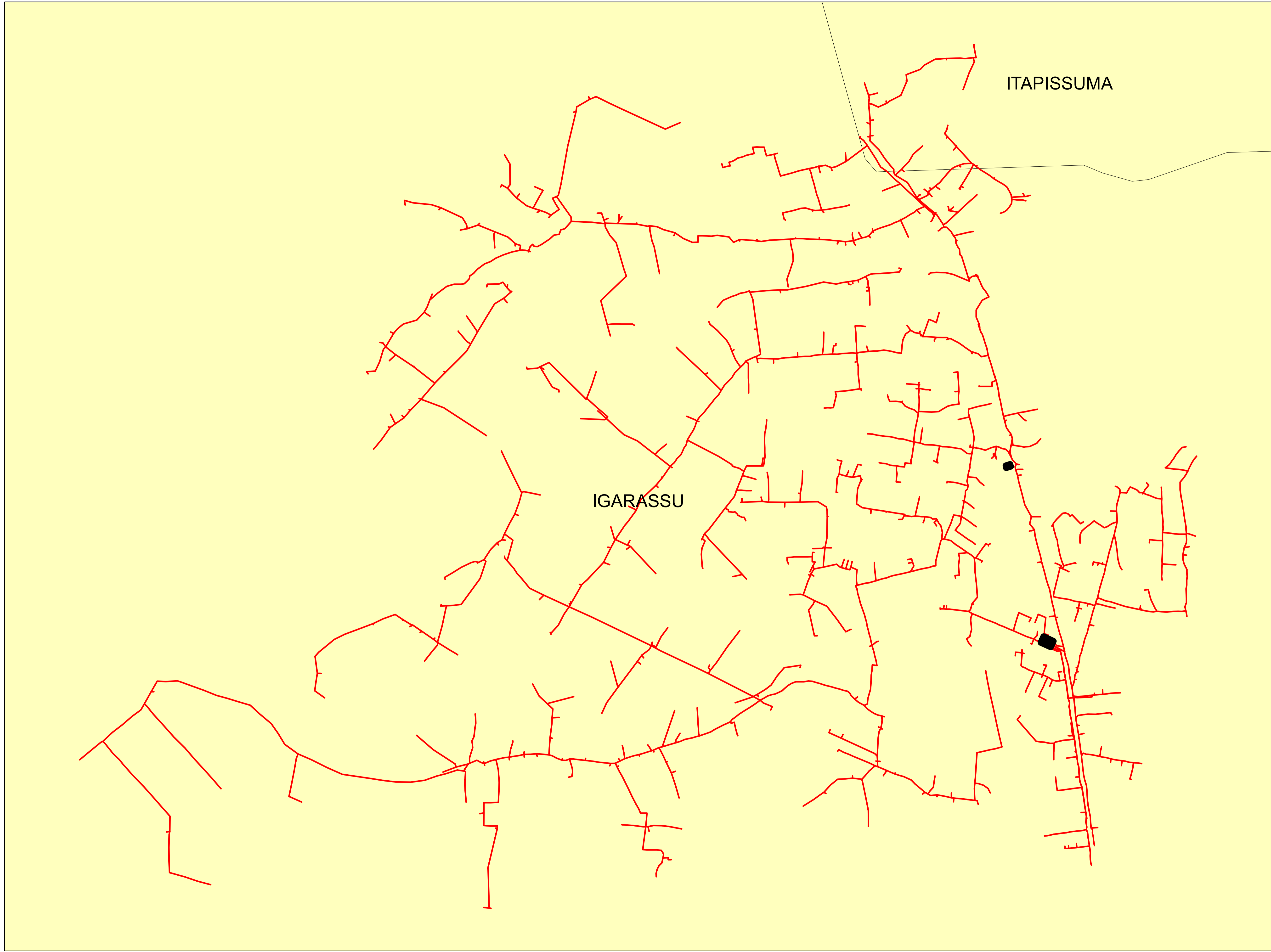
	Descrição:	
	CONJUNTO:	
	Elaborado por:	Setor:
Data:	RBBS	RBBS
28/07/2022	Fonte dos dados:	Escala:
	GSE	1:11.460



Legendas

-  SUBESTAÇÃO
-  ALIMENTADOR
-  MUNICIPIO

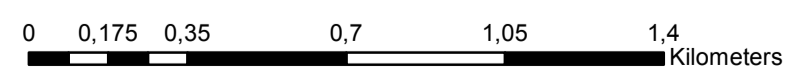

	Descrição:	
	CONJUNTO:	
	Elaborado por:	Setor:
Data:	RBBS	RBBS
28/07/2022	Fonte dos dados:	Escala:
	GSE	1:16.670

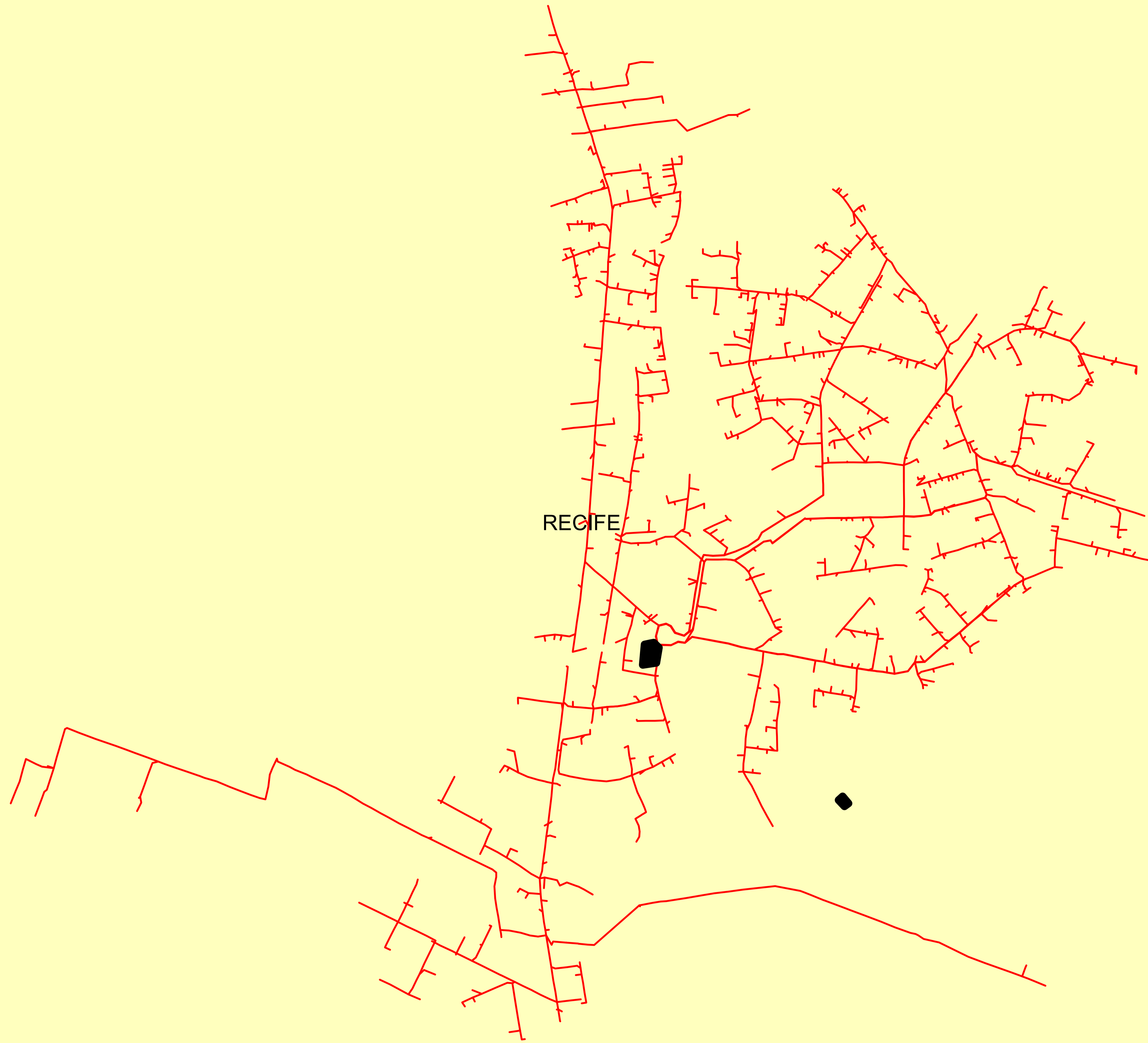

Legendas

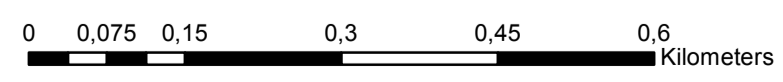

- SUBESTAÇÃO
- ALIMENTADOR
- MUNICIPIO

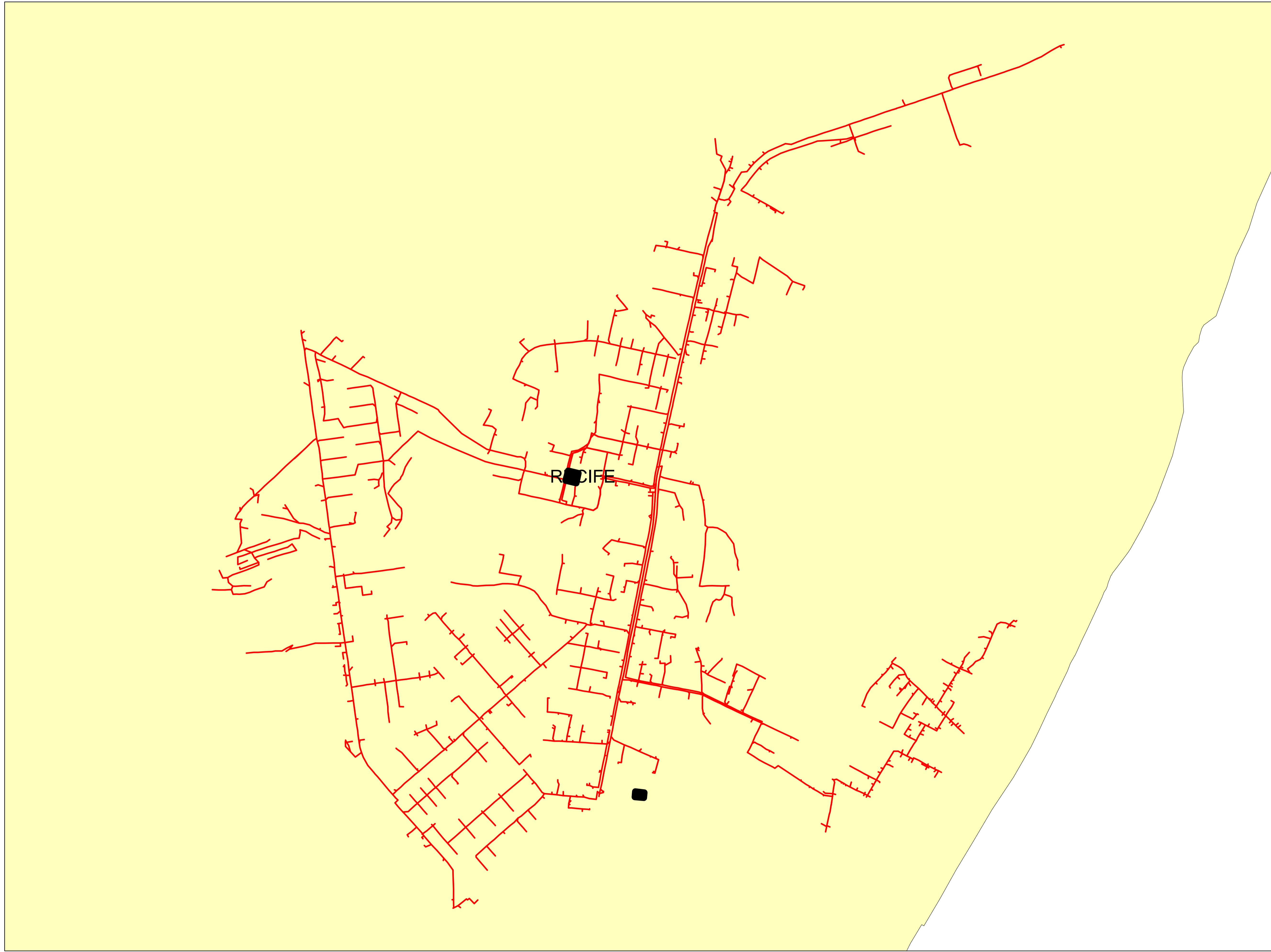

	Descrição:	
	CONJUNTO:	
	Elaborado por:	Setor:
Data:	RBBS	RBBS
28/07/2022	Fonte dos dados:	Escala:
	GSE	1:7.250



Legendas

-  SUBESTAÇÃO
-  ALIMENTADOR
-  MUNICIPIO

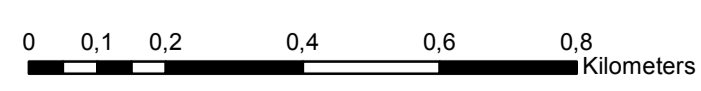

	Descrição:	
	CONJUNTO:	
	Elaborado por:	Setor:
Data:	RBBS	RBBS
28/07/2022	Fonte dos dados:	Escala:
	GSE	1:11.040

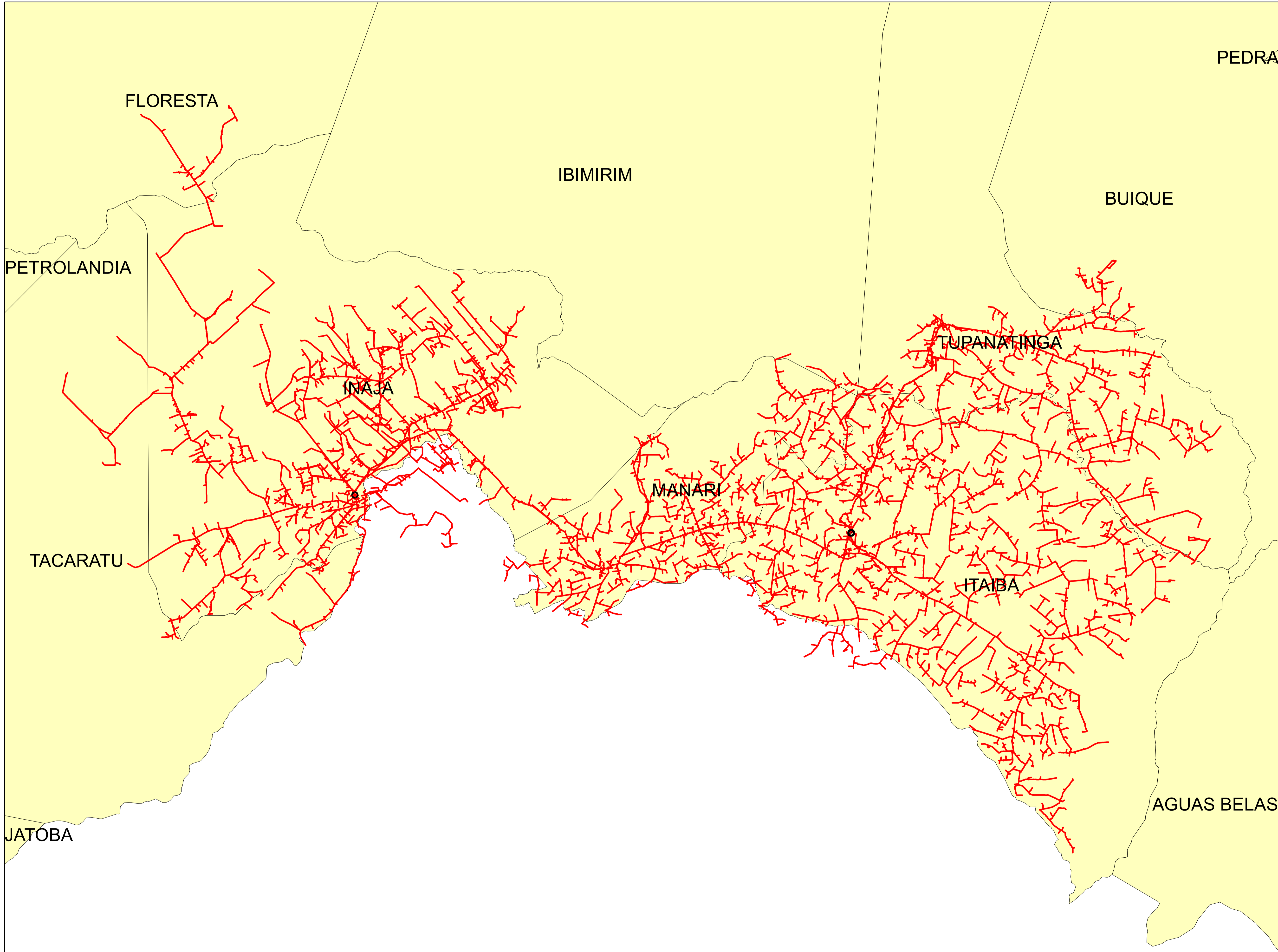

Legendas

- SUBESTAÇÃO
- ALIMENTADOR
- MUNICIPIO

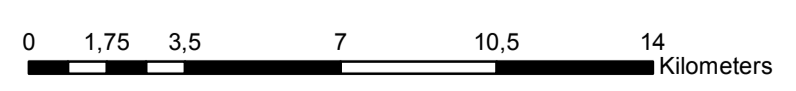

	Descrição:	
	CONJUNTO:	
	Elaborado por:	Setor:
Data:	RBBS	RBBS
28/07/2022	Fonte dos dados:	Escala:
	GSE	1:169.500

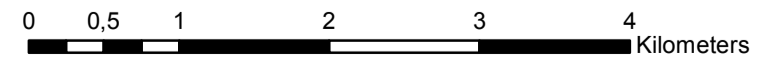
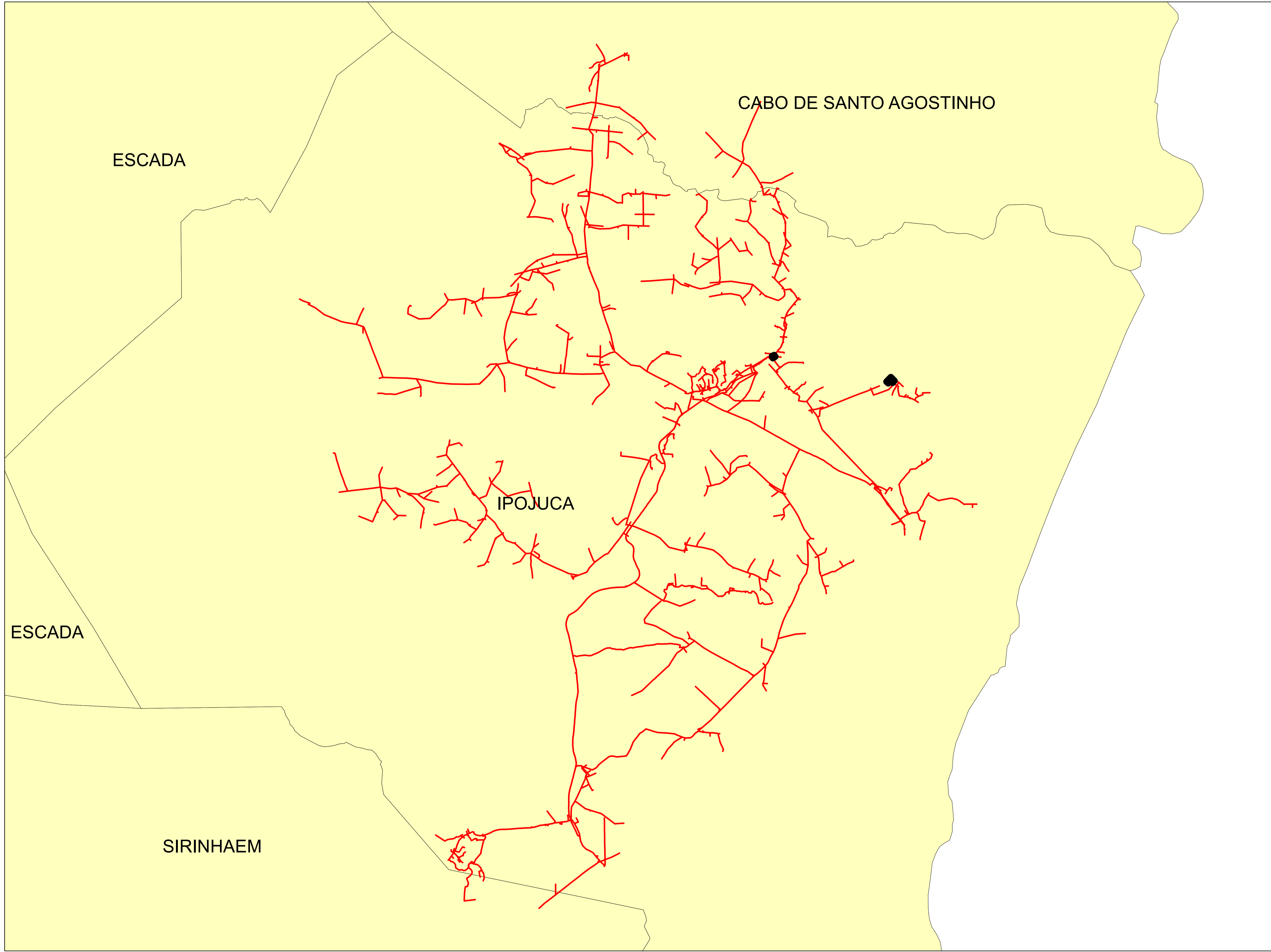



Legendas

- SUBESTAÇÃO
- ALIMENTADOR
- MUNICIPIO

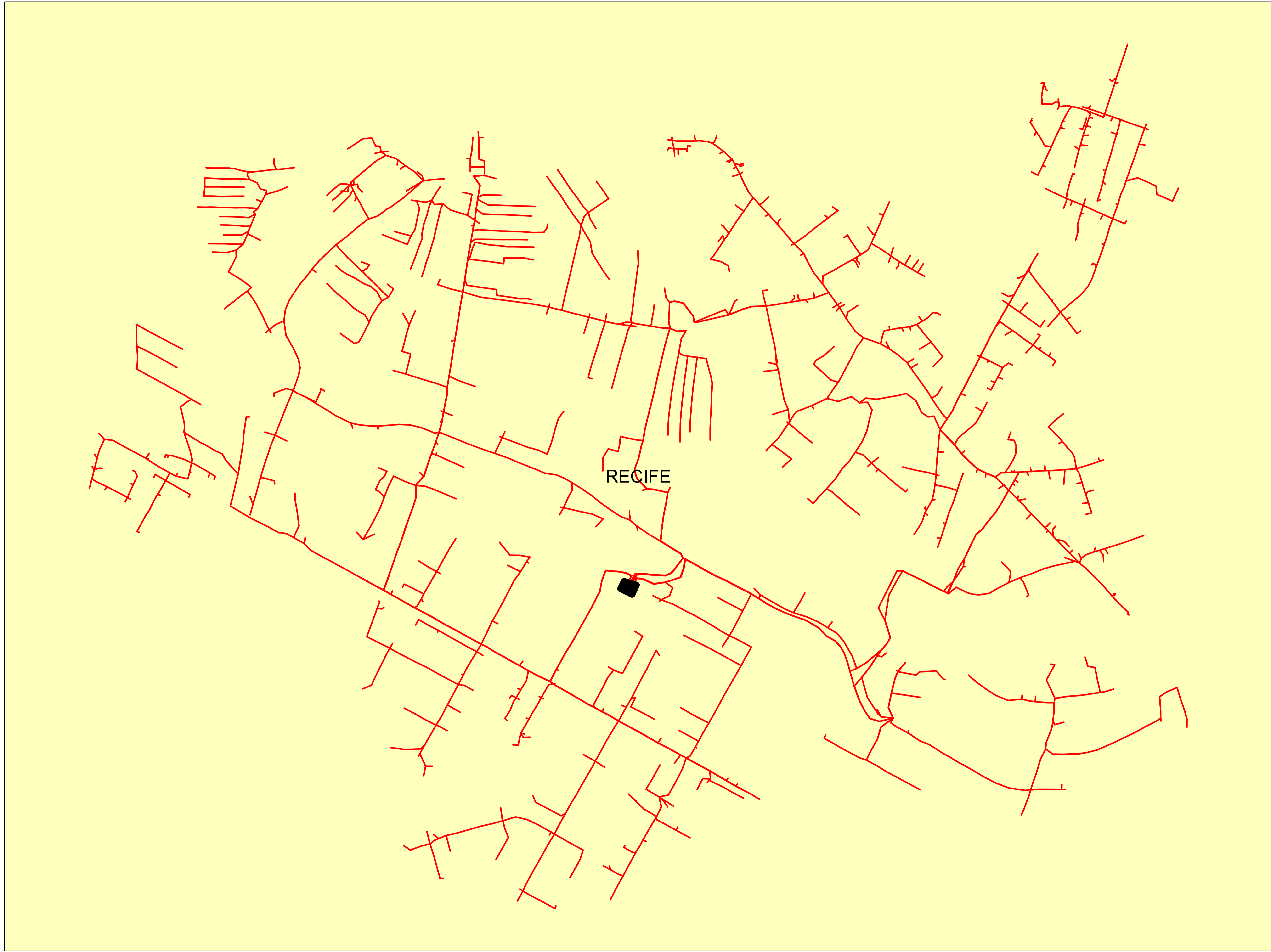
	Descrição:	
	CONJUNTO:	
	Elaborado por:	Setor:
Data:	RBBS	RBBS
28/07/2022	Fonte dos dados:	Escala:
	GSE	1:50.290



Legendas

-  SUBESTAÇÃO
-  ALIMENTADOR
-  MUNICIPIO

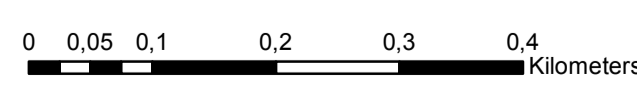

	Descrição:	
	CONJUNTO:	
	Elaborado por:	Setor:
Data:	RBBS	RBBS
28/07/2022	Fonte dos dados:	Escala:
	GSE	1:6.120

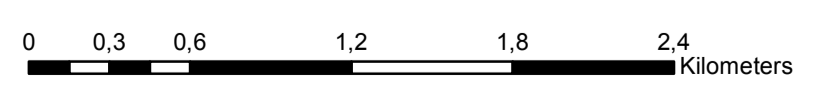
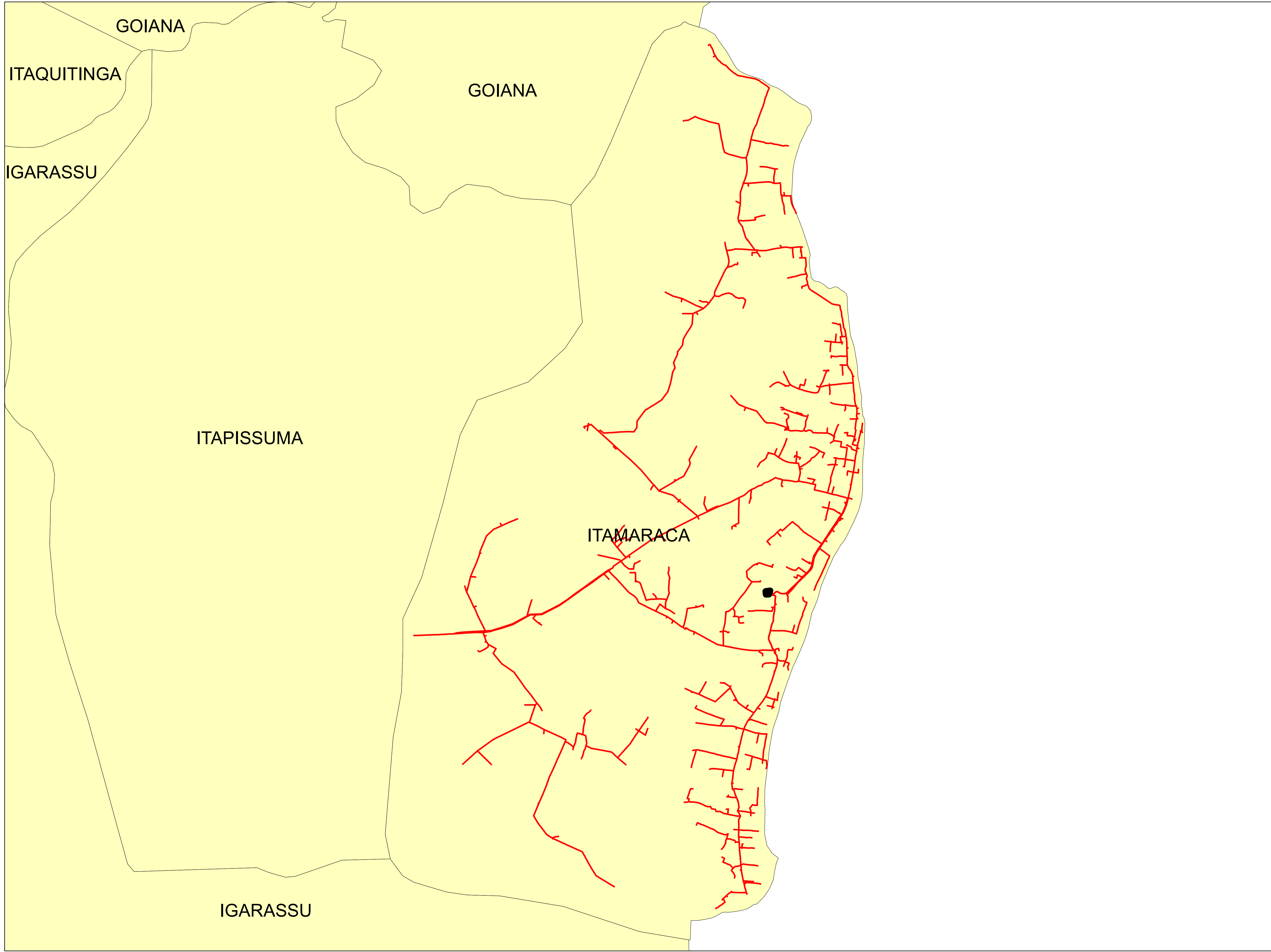

Legendas

- SUBESTAÇÃO
- ALIMENTADOR
- MUNICIPIO

	Descrição:	
	CONJUNTO:	
	Elaborado por:	Setor:
Data:	RBBS	RBBS
28/07/2022	Fonte dos dados:	Escala:
	GSE	1:28.120

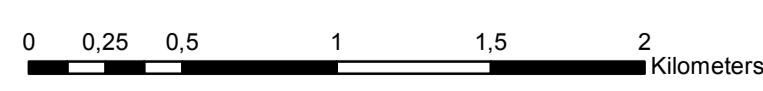
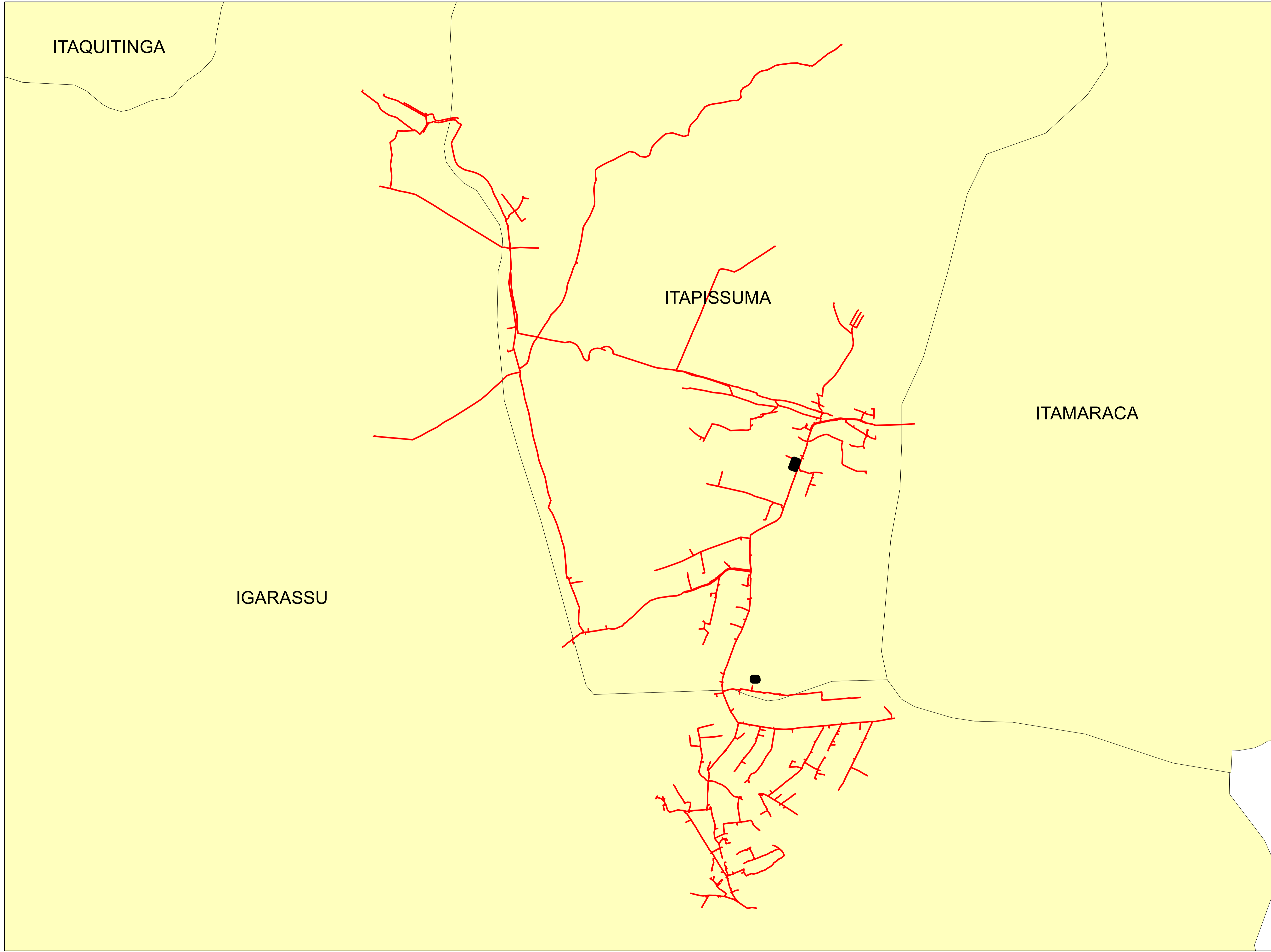



Legendas

- SUBESTAÇÃO
- ALIMENTADOR
- MUNICIPIO

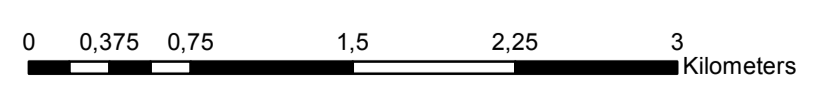
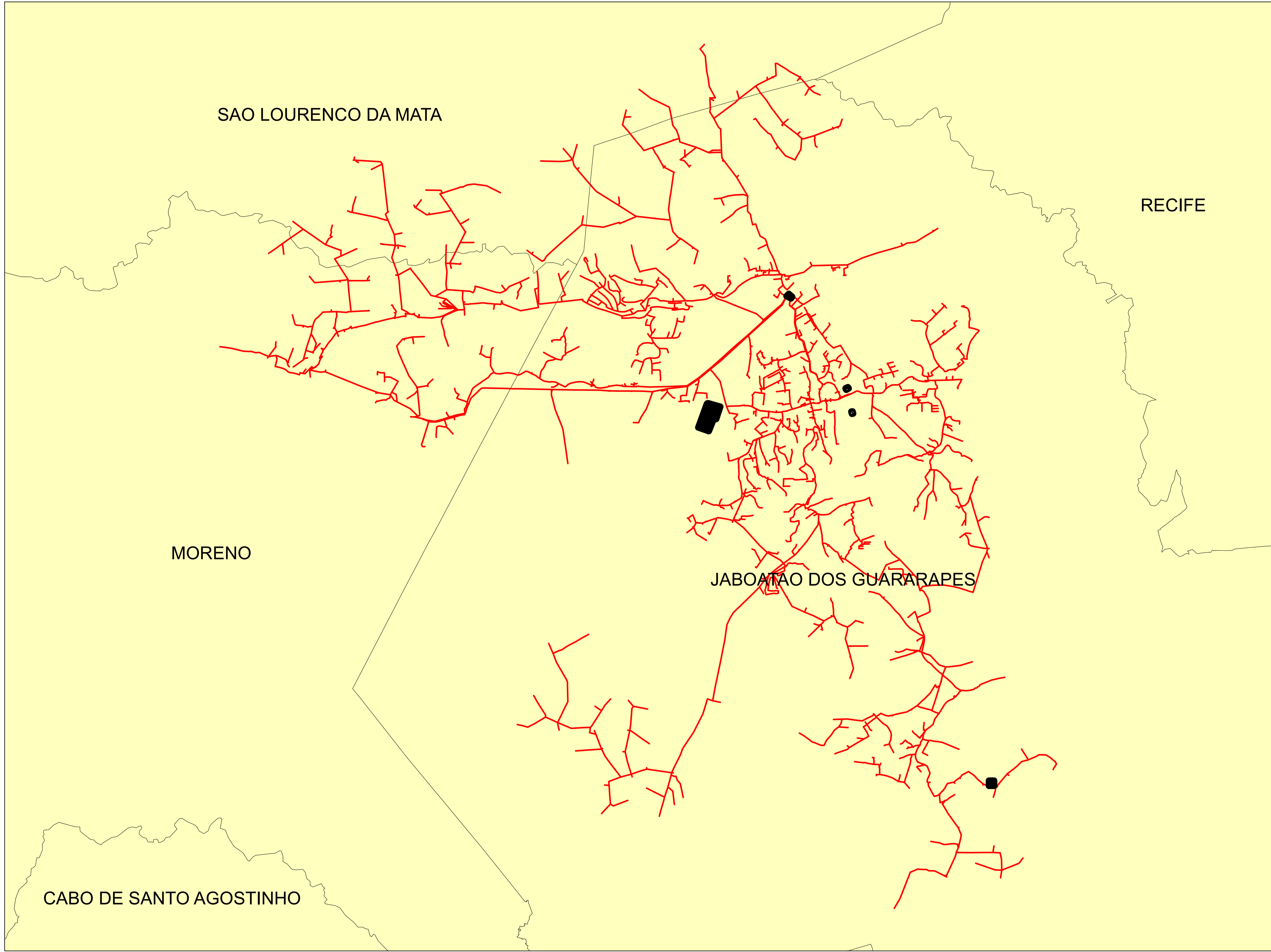
	Descrição:	
	CONJUNTO:	
	Elaborado por:	Setor:
Data:	RBBS	RBBS
28/07/2022	Fonte dos dados:	Escala:
	GSE	1:24.540





Legendas

-  SUBESTAÇÃO
-  ALIMENTADOR
-  MUNICIPIO

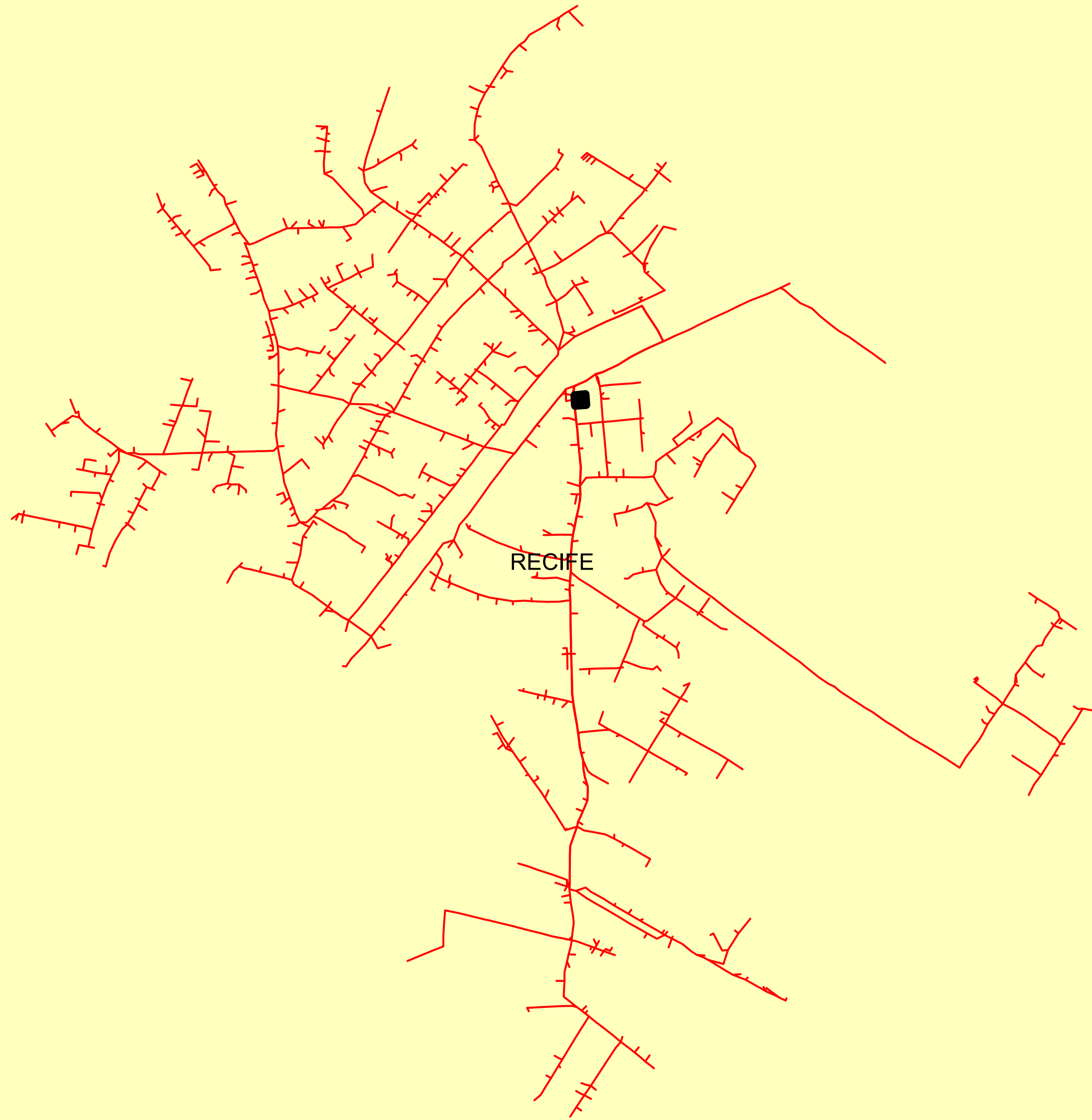
	Descrição:	
	CONJUNTO:	
	Elaborado por:	Setor:
Data:	RBBS	RBBS
28/07/2022	Fonte dos dados:	Escala:
	GSE	1:34.970



Legendas

-  SUBESTAÇÃO
-  ALIMENTADOR
-  MUNICIPIO

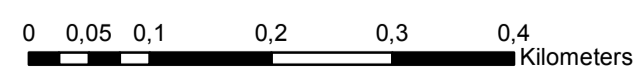

	Descrição:	
	CONJUNTO:	
	Elaborado por:	Setor:
Data:	RBBS	RBBS
28/07/2022	Fonte dos dados:	Escala:
	GSE	1:6.230

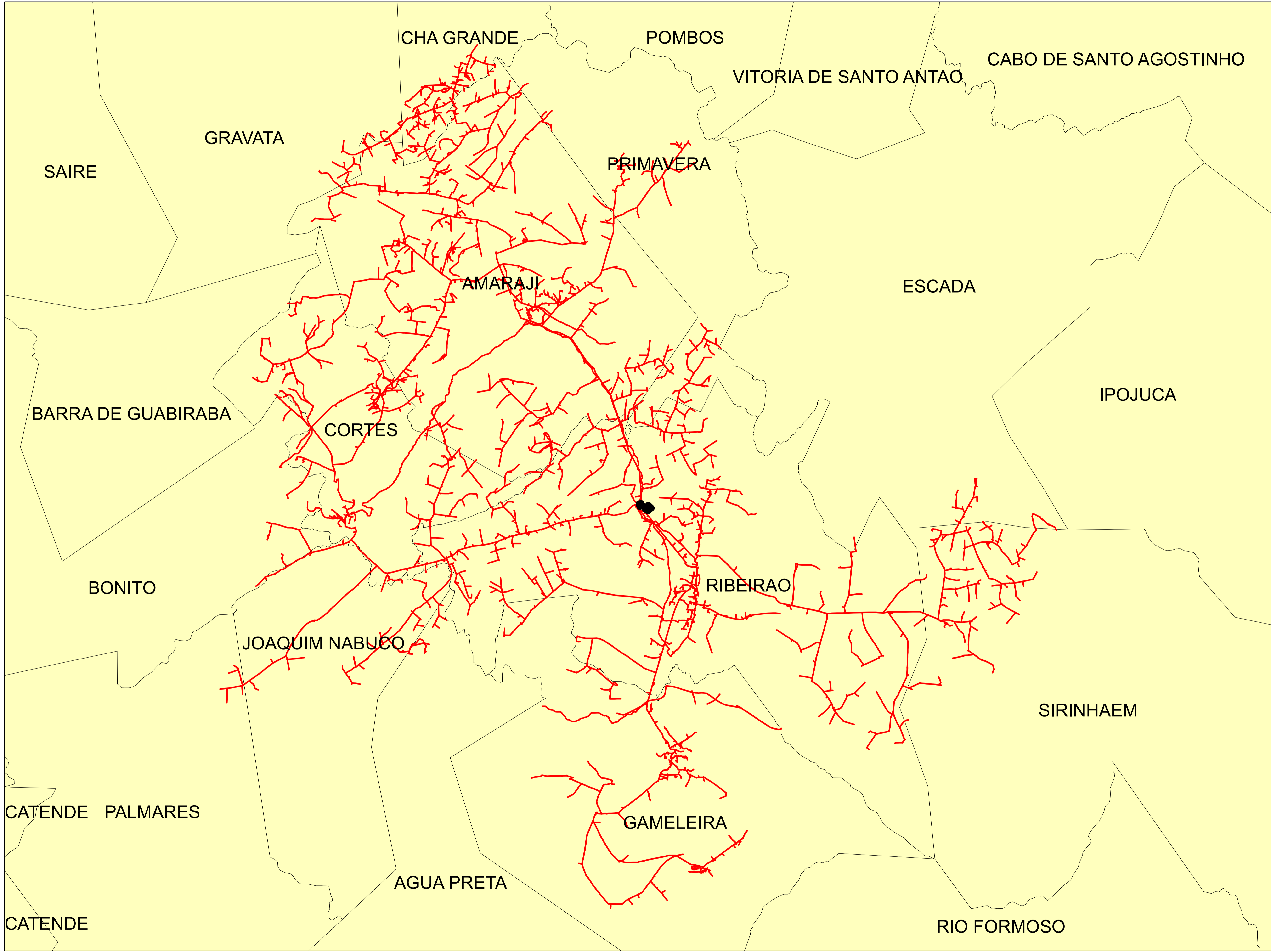

Legendas

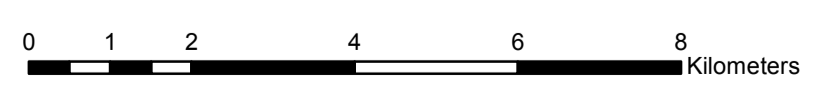

- SUBESTAÇÃO
- ALIMENTADOR
- MUNICIPIO

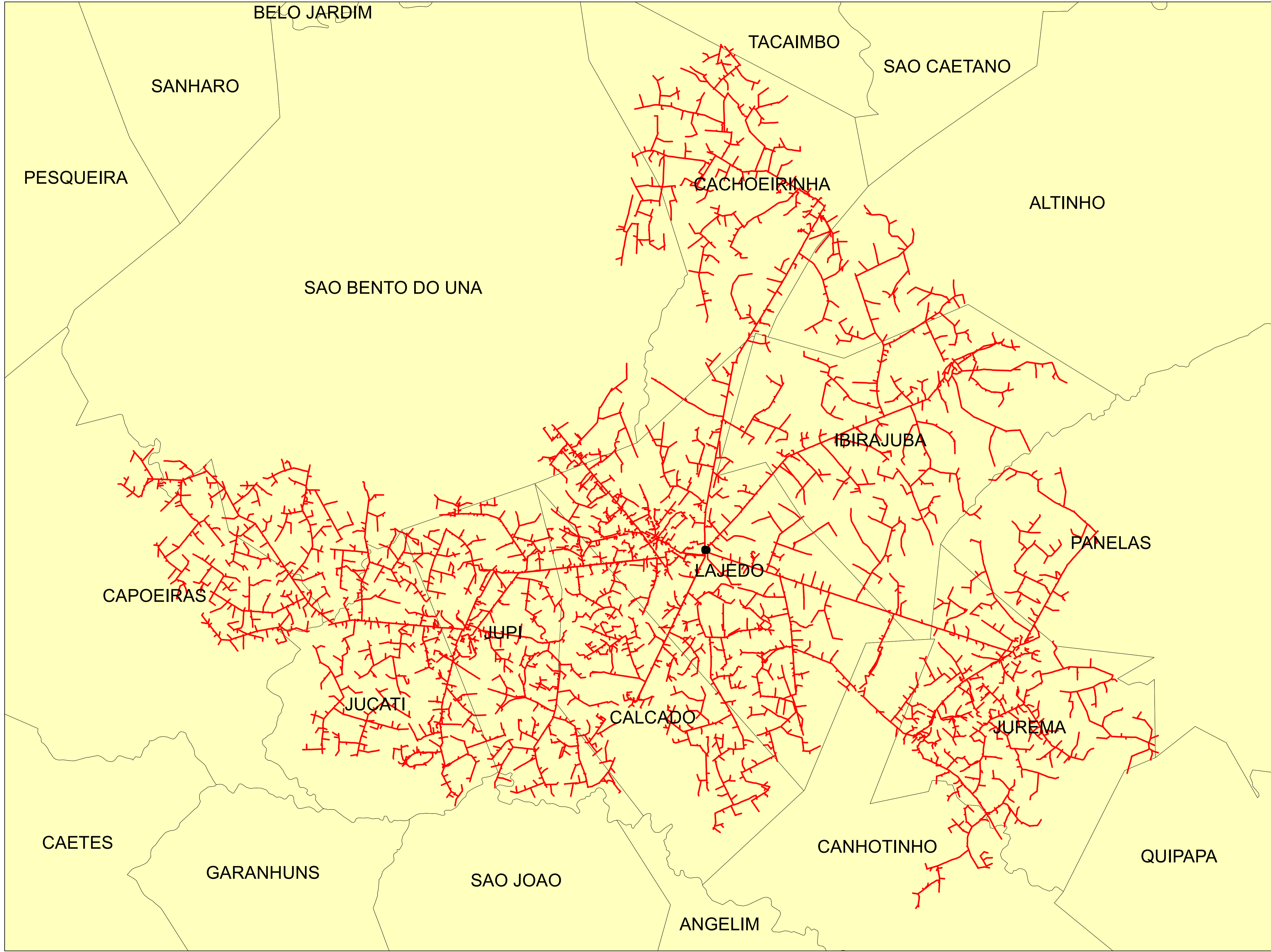

	Descrição:	
	CONJUNTO:	
	Elaborado por:	Setor:
Data:	RBBS	RBBS
28/07/2022	Fonte dos dados:	Escala:
	GSE	1:92.740



Legendas

-  SUBESTAÇÃO
-  ALIMENTADOR
-  MUNICIPIO

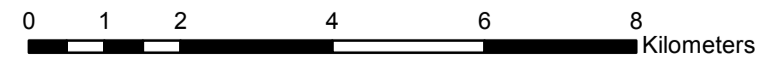

	Descrição:	
	CONJUNTO:	
	Elaborado por:	Setor:
Data:	RBBS	RBBS
28/07/2022	Fonte dos dados:	Escala:
	GSE	1:99.550

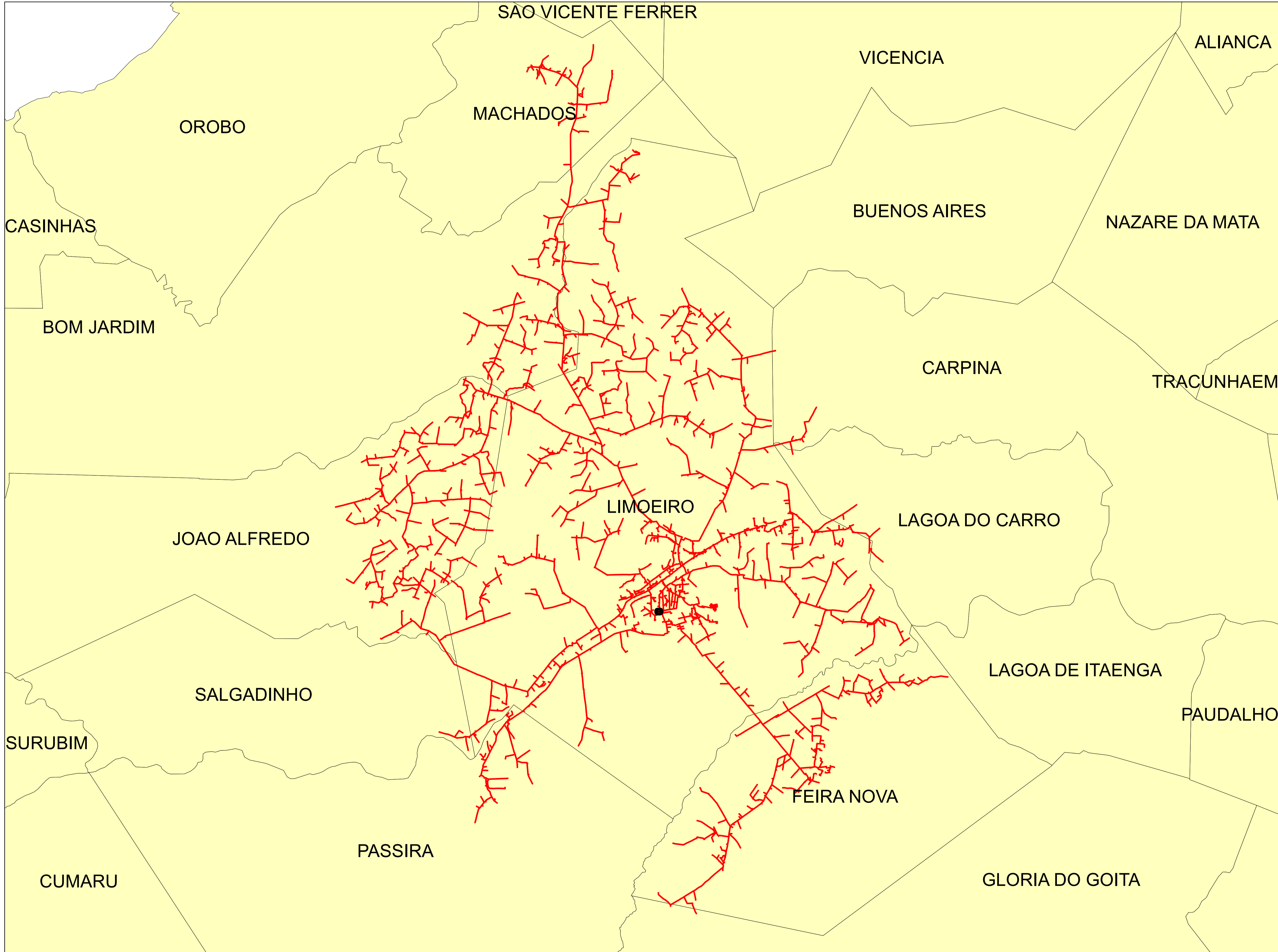

Legendas

- SUBESTAÇÃO
- ALIMENTADOR
- MUNICIPIO

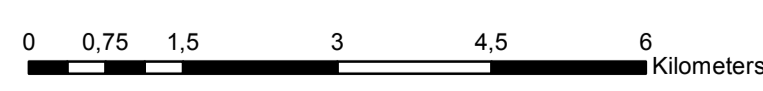

	Descrição:	
	CONJUNTO:	
	Elaborado por:	Setor:
Data:	RBBS	RBBS
28/07/2022	Fonte dos dados:	Escala:
	GSE	1:73.480

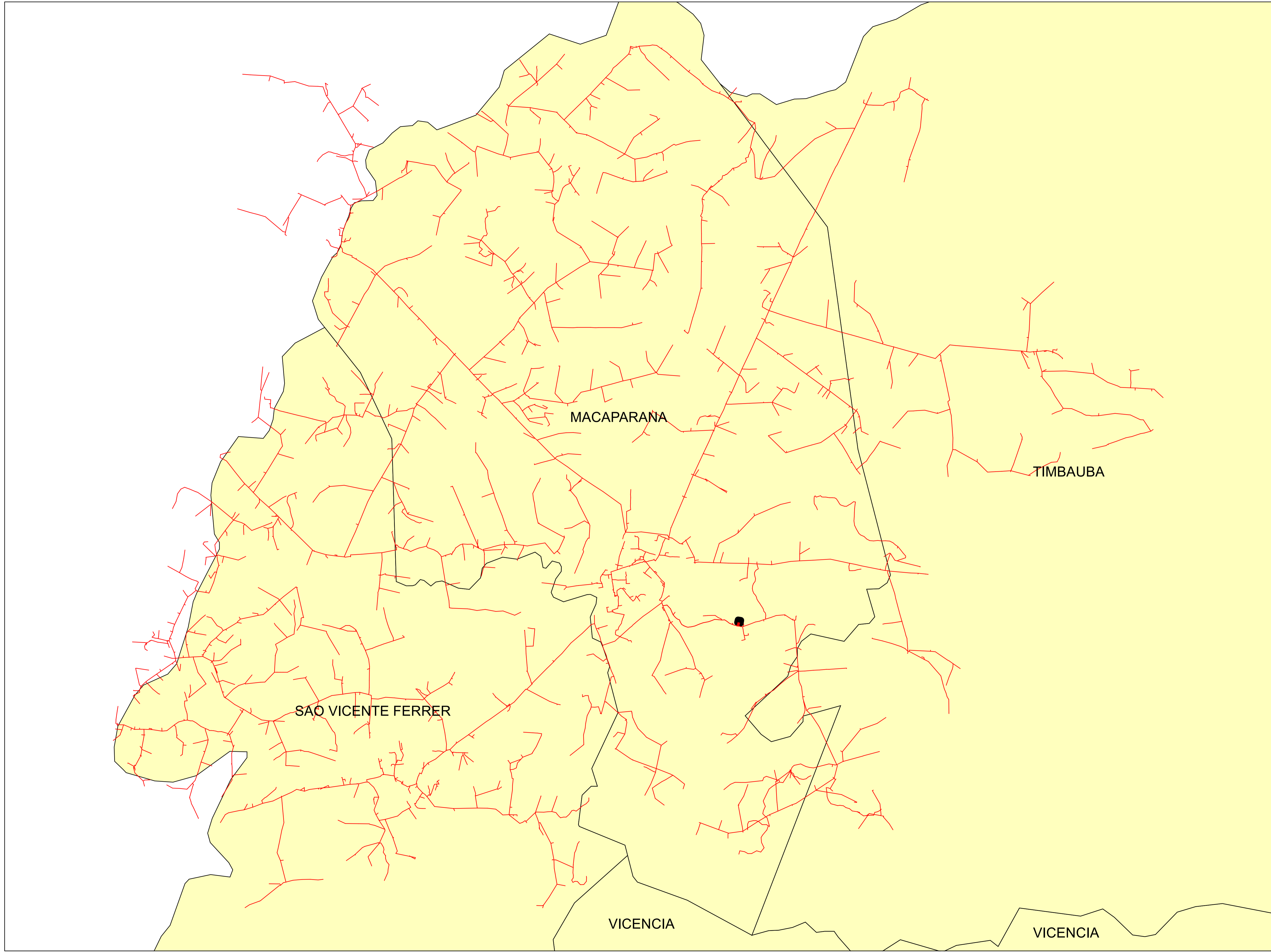

Legendas

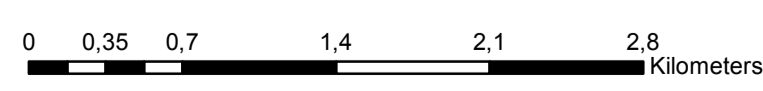

- LN_TRECHO_MT
- MCP
- PL_MUNICIPIO

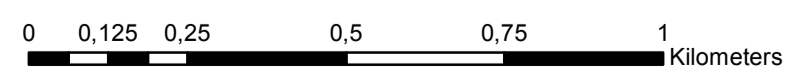
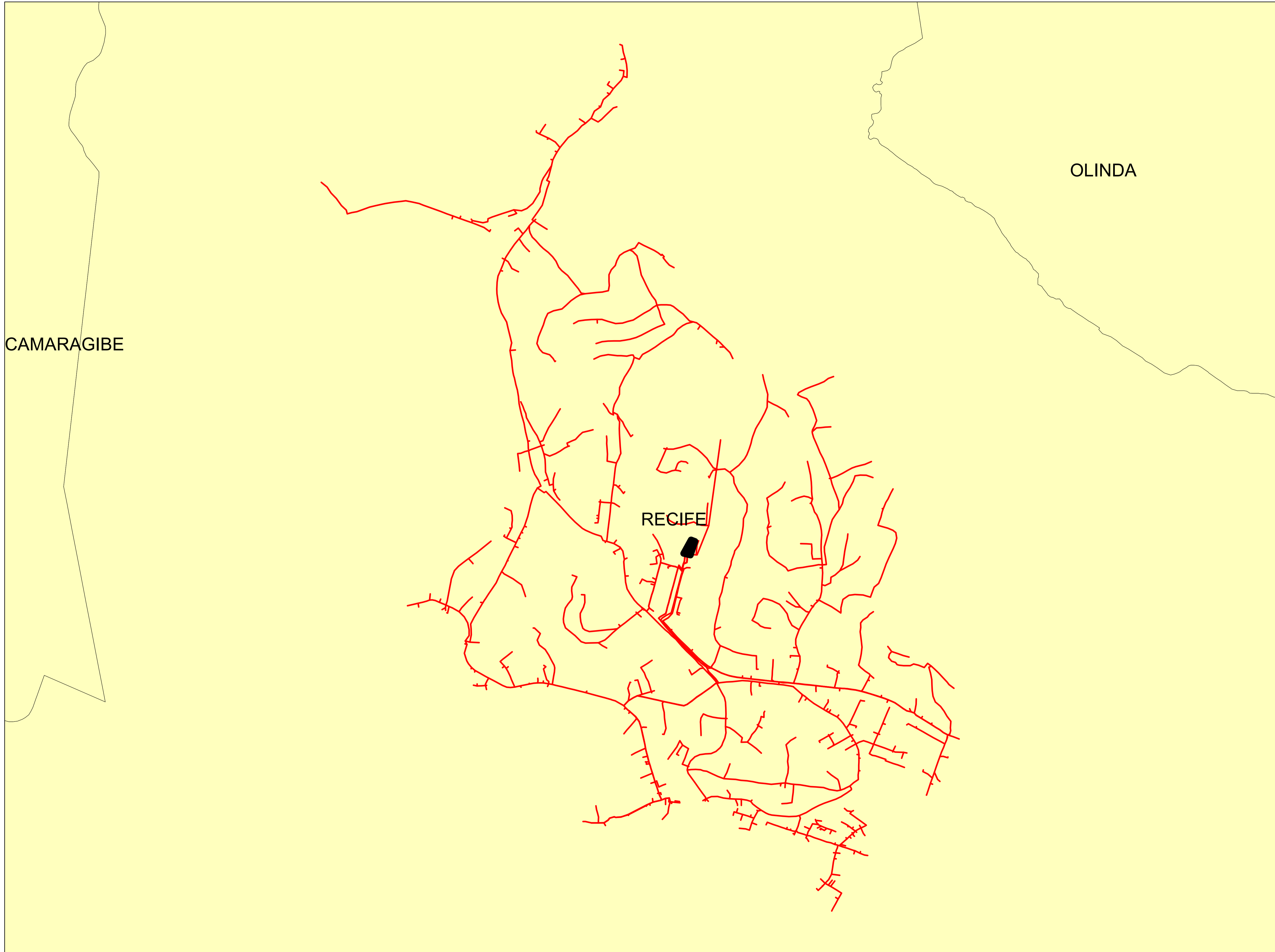

	Descrição:	
	ALIMENTADOR:	
	Elaborado por:	Setor:
Data:	RBBS	RBBS
28/09/2022	Fonte dos dados:	Escala:
	GSE	1:34.422



Legendas

-  SUBESTAÇÃO
-  ALIMENTADOR
-  MUNICIPIO

	Descrição:	
	CONJUNTO:	
	Elaborado por:	Setor:
Data:	RBBS	RBBS
28/07/2022	Fonte dos dados:	Escala:
	GSE	1:11.910

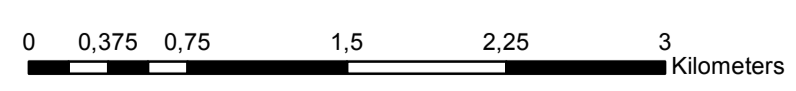
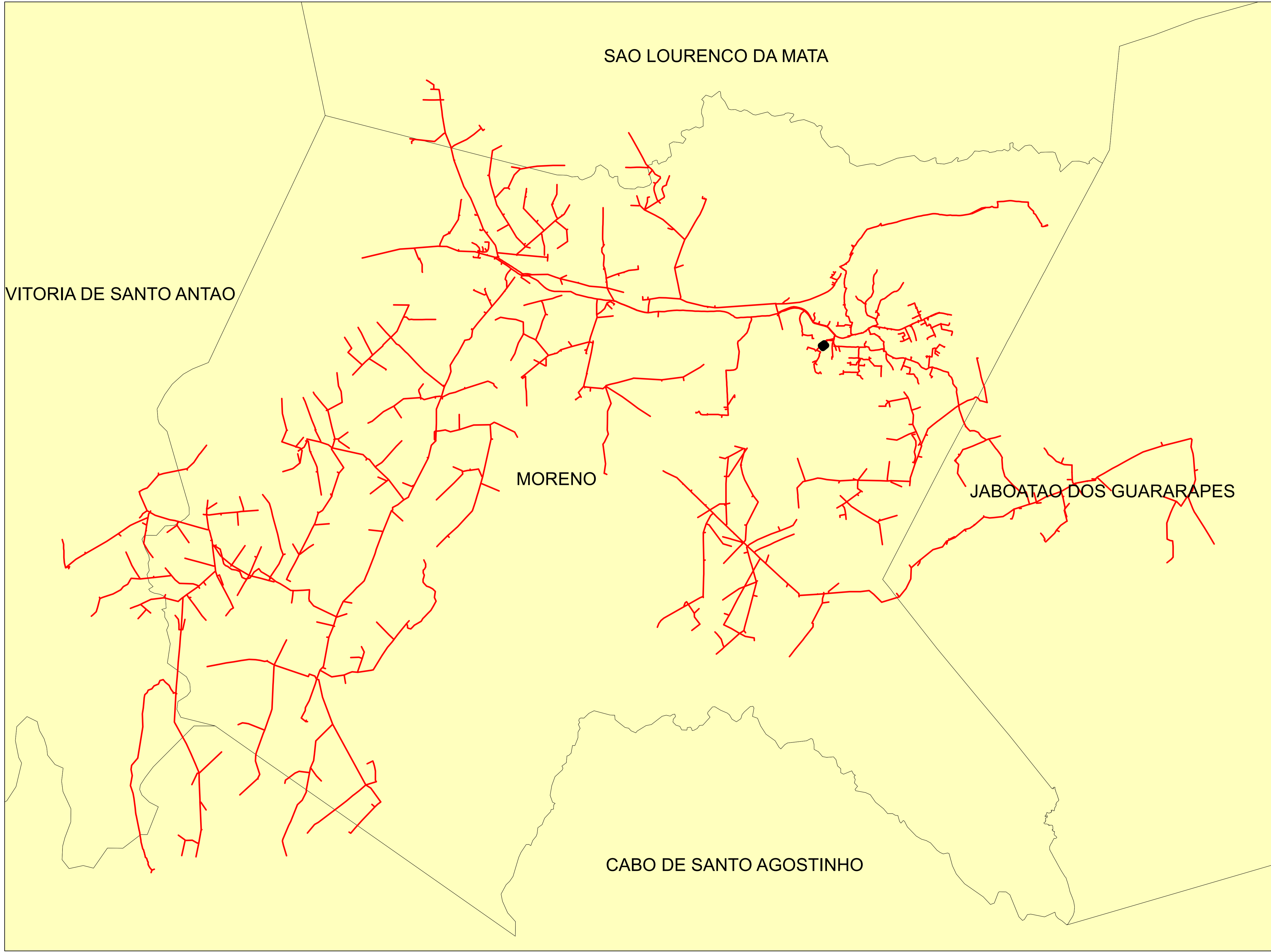



Legendas

- SUBESTAÇÃO
- ALIMENTADOR
- MUNICIPIO

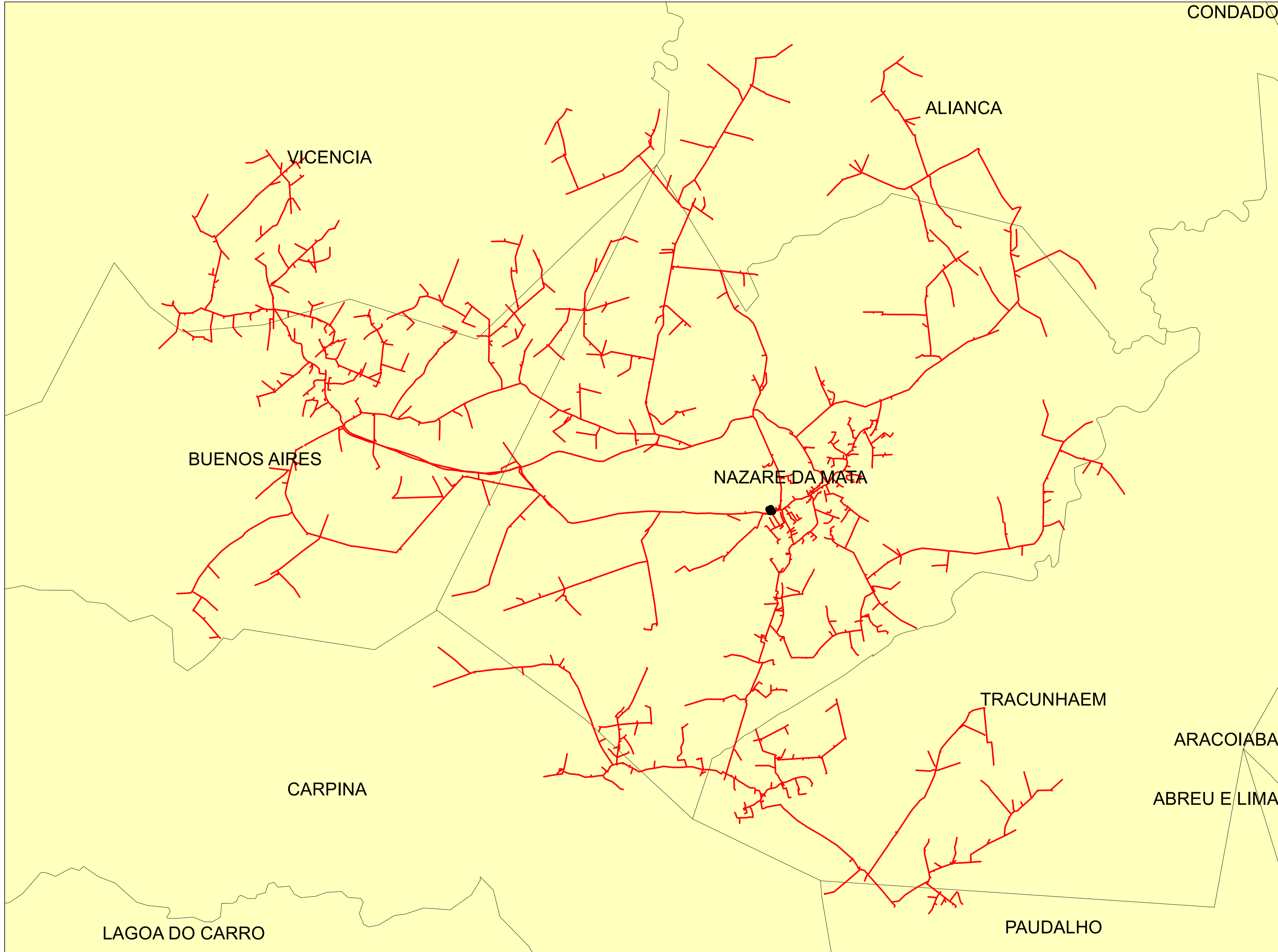
	Descrição:	
	CONJUNTO:	
	Elaborado por:	Setor:
Data:	RBBS	RBBS
28/07/2022	Fonte dos dados:	Escala:
	GSE	1:35.620



Legendas

-  SUBESTAÇÃO
-  ALIMENTADOR
-  MUNICIPIO

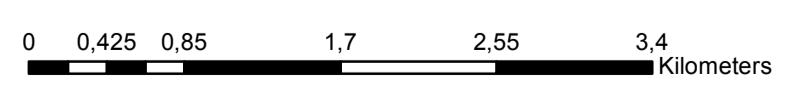

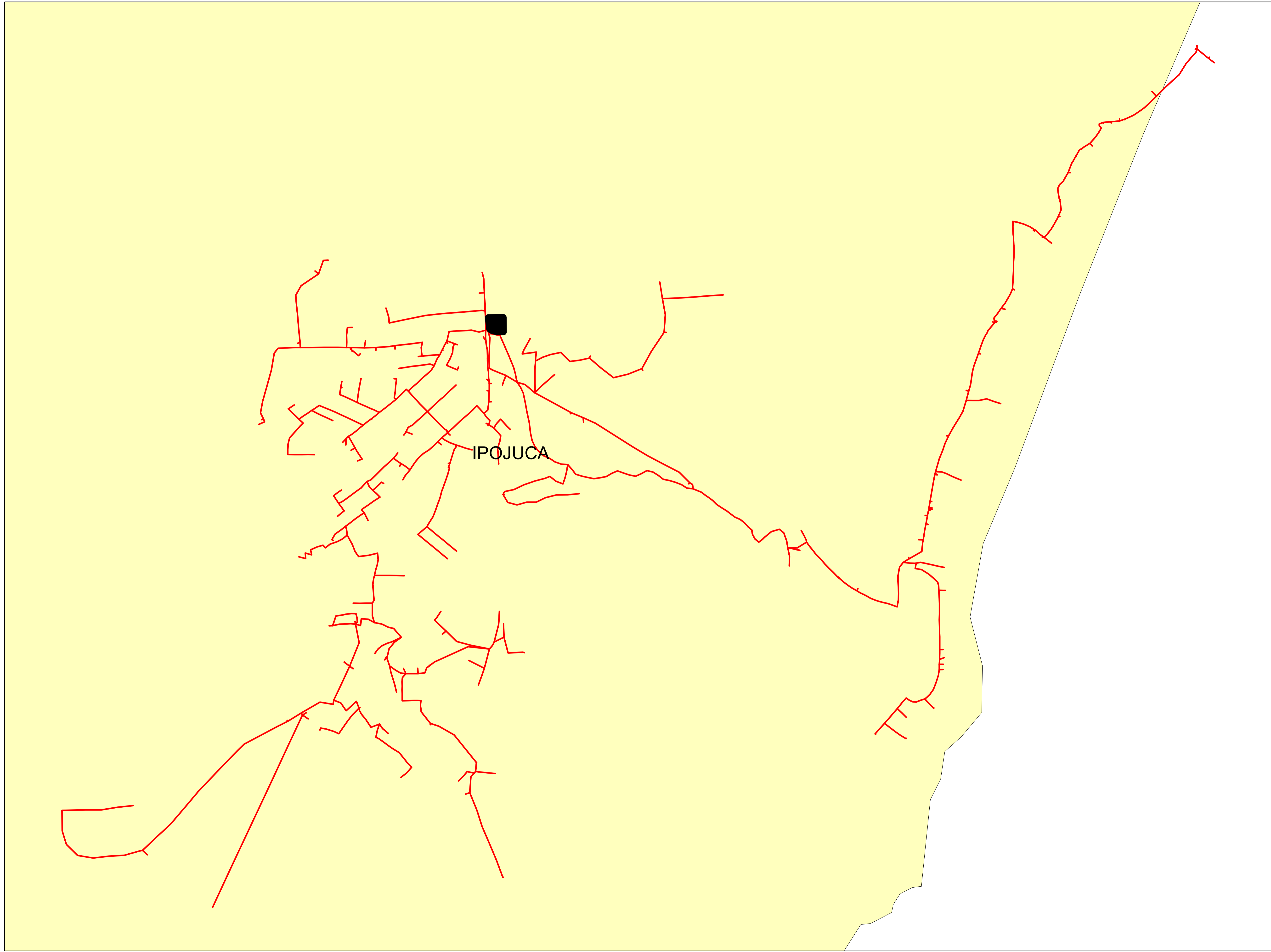

	Descrição:	
	CONJUNTO:	
	Elaborado por:	Setor:
Data:	RBBS	RBBS
28/07/2022	Fonte dos dados:	Escala:
	GSE	1:41.200



IPOJUCA

Legendas

-  SUBESTAÇÃO
-  ALIMENTADOR
-  MUNICIPIO

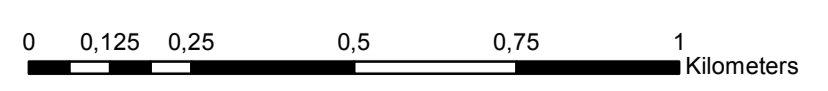

	Descrição:	
	CONJUNTO:	
	Elaborado por:	Setor:
Data:	RBBS	RBBS
28/07/2022	Fonte dos dados:	Escala:
	GSE	1:11.620

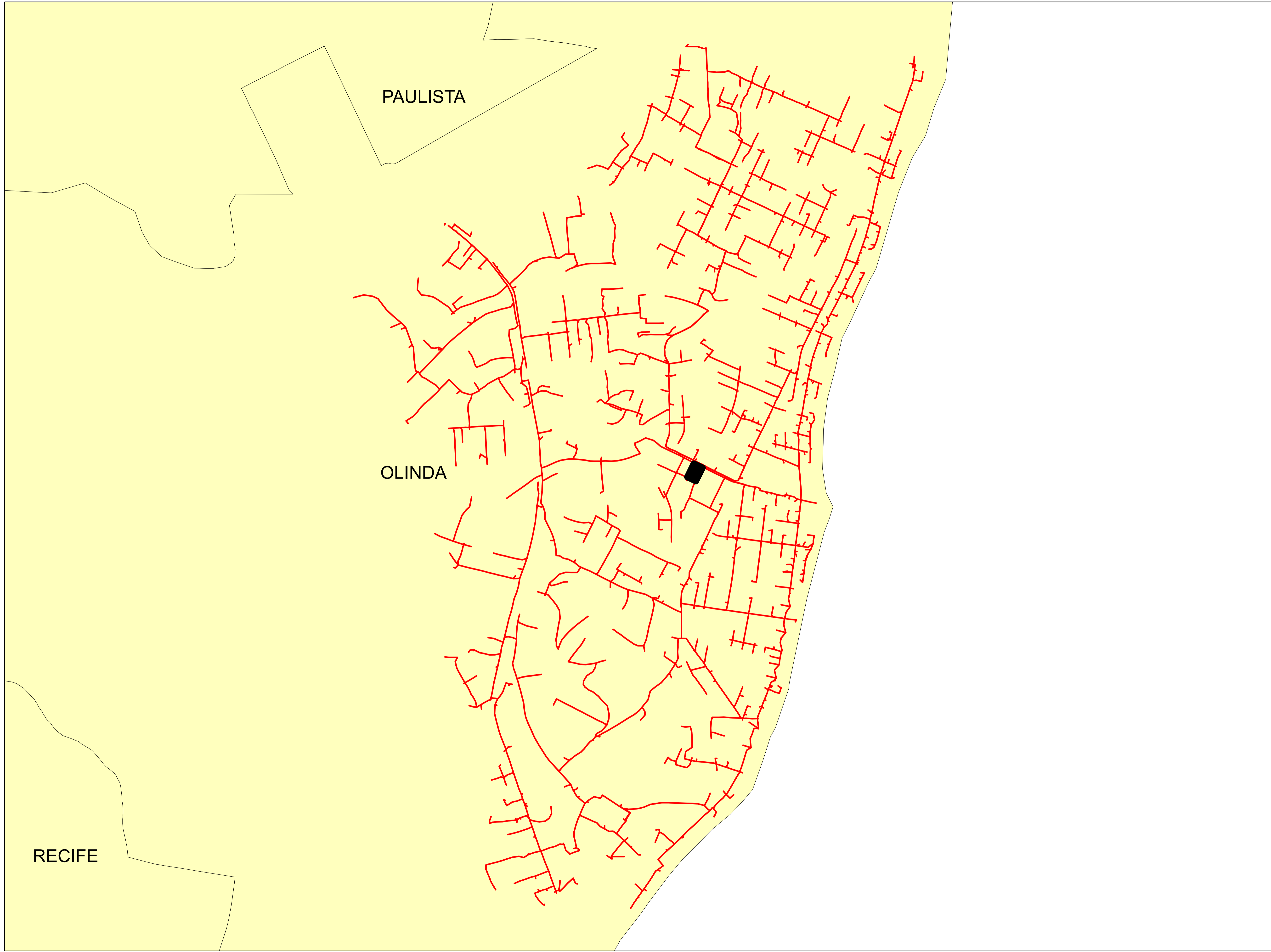

RECIFE

PAULISTA

OLINDA

Legendas

-  SUBESTAÇÃO
-  ALIMENTADOR
-  MUNICIPIO

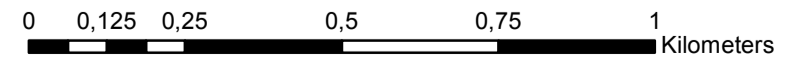

	Descrição:	
	CONJUNTO:	
	Elaborado por:	Setor:
Data:	RBBS	RBBS
28/07/2022	Fonte dos dados:	Escala:
	GSE	1:12.070

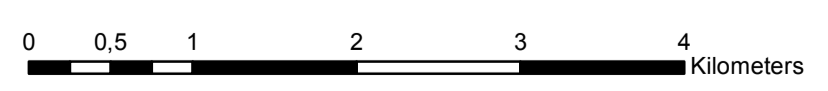
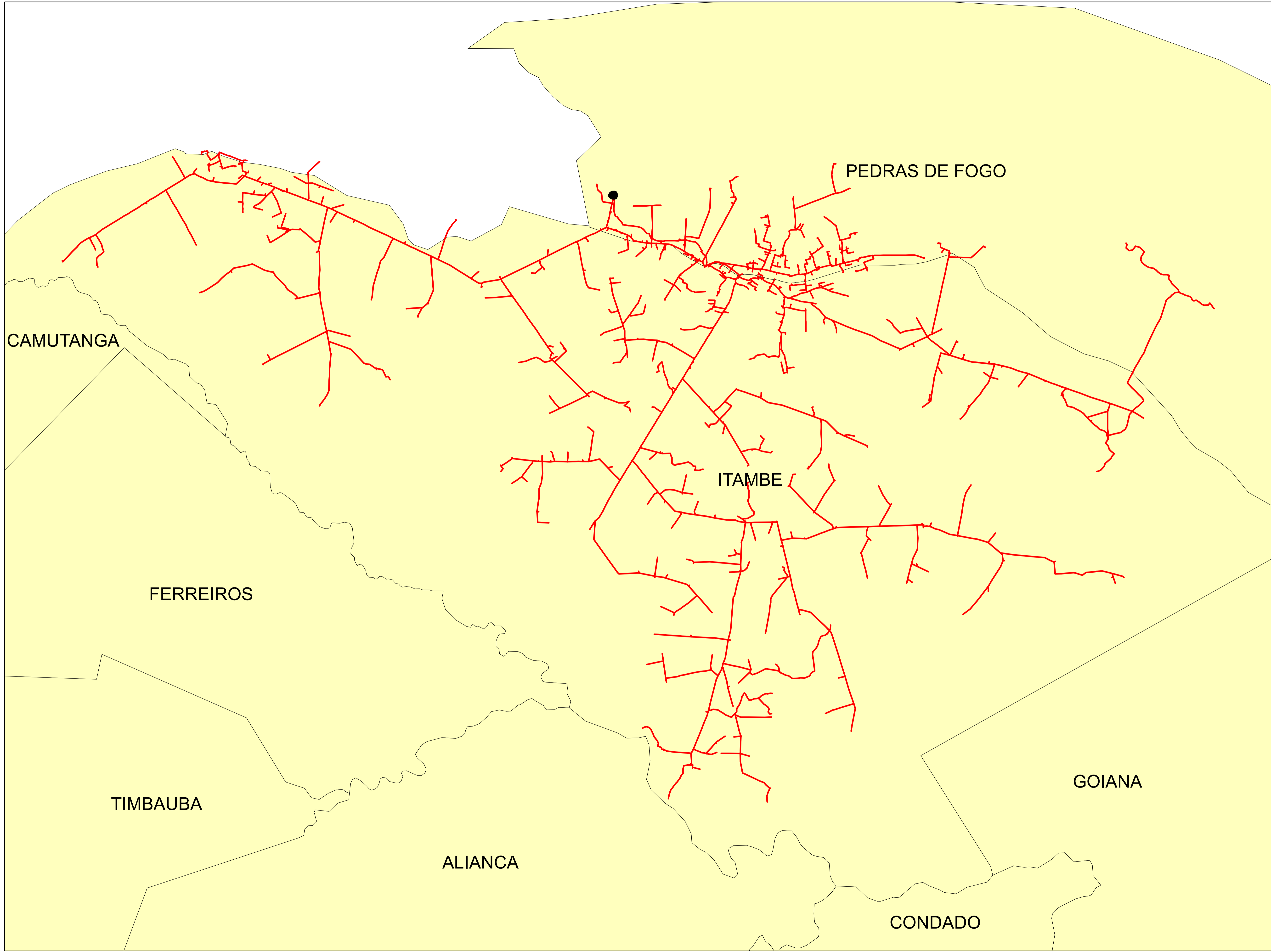

Legendas

- SUBESTAÇÃO
- ALIMENTADOR
- MUNICIPIO

	Descrição:	
	CONJUNTO:	
	Elaborado por:	Setor:
Data:	RBBS	RBBS
28/07/2022	Fonte dos dados:	Escala:
	GSE	1:46.100

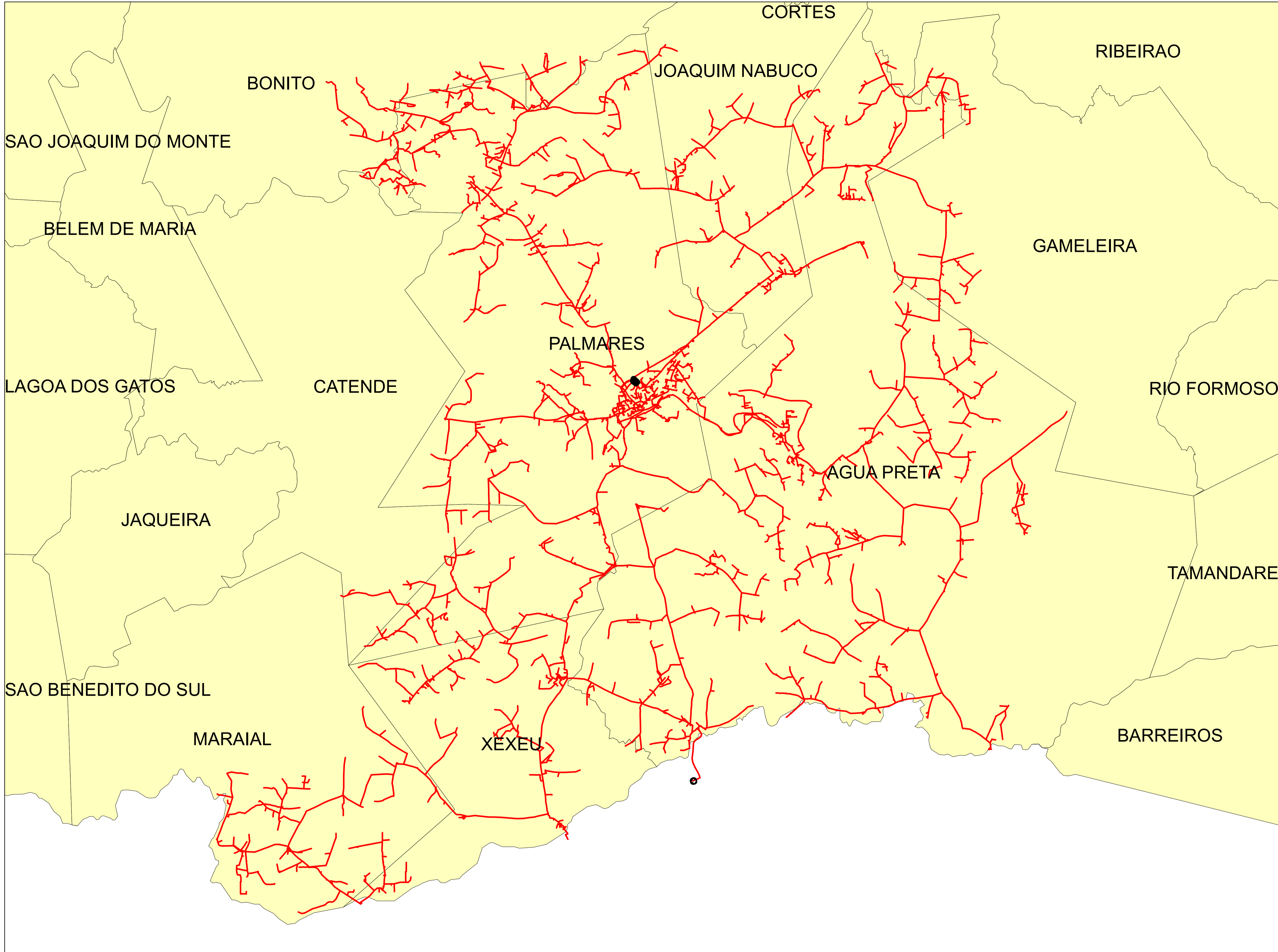

Legendas

- SUBESTAÇÃO
- ALIMENTADOR
- MUNICIPIO

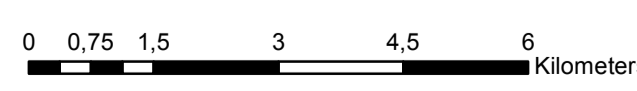

	Descrição:	
	CONJUNTO:	
	Elaborado por:	Setor:
Data:	RBBS	RBBS
28/07/2022	Fonte dos dados:	Escala:
	GSE	1:90.800

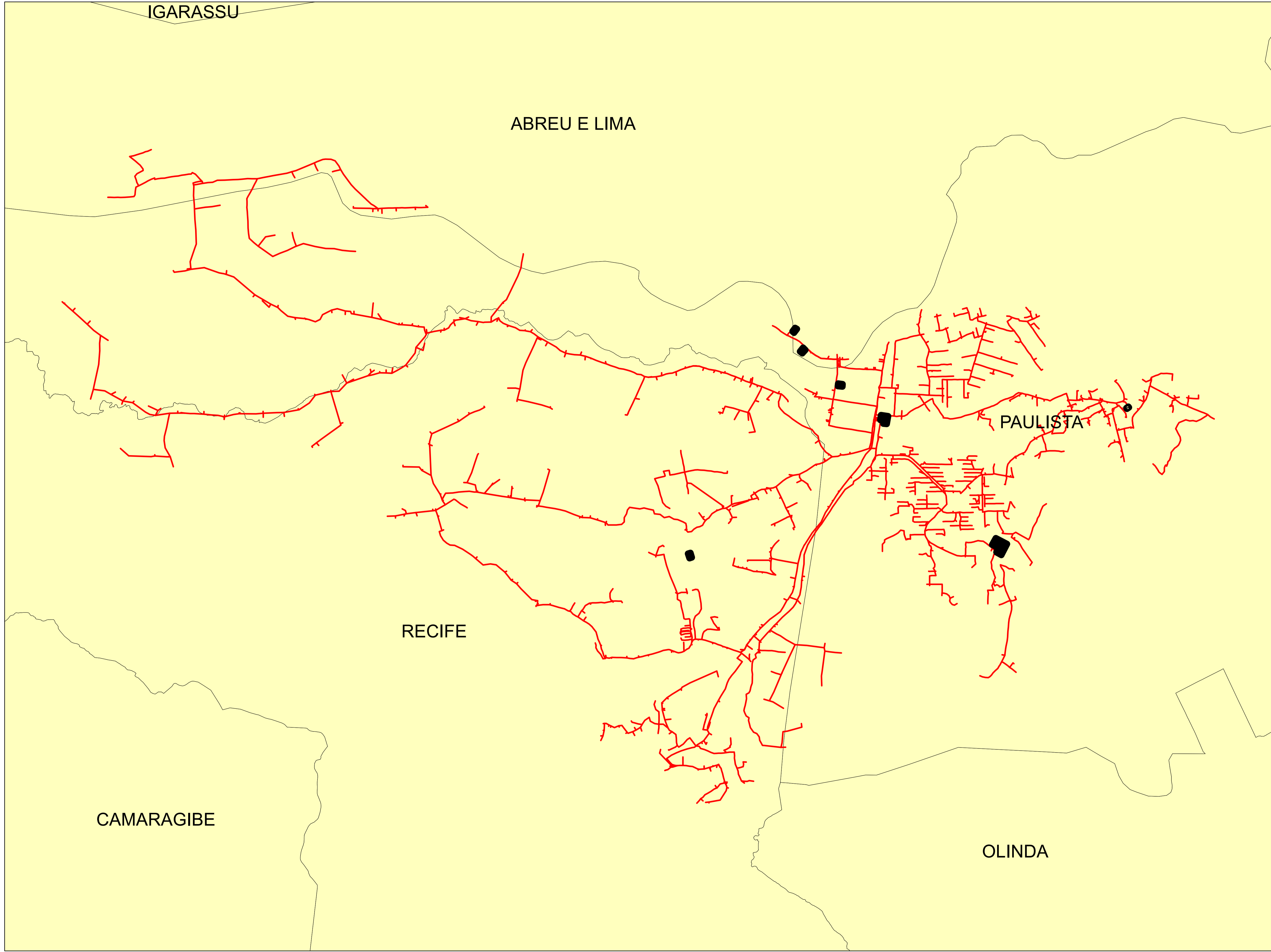

Legendas

- SUBESTAÇÃO
- ALIMENTADOR
- MUNICIPIO

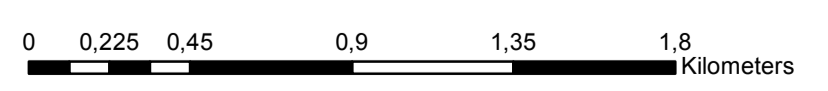

	Descrição:	
	CONJUNTO:	
	Elaborado por:	Setor:
Data:	RBBS	RBBS
28/07/2022	Fonte dos dados:	Escala:
	GSE	1:21.050

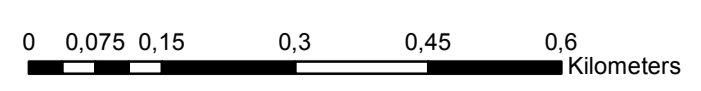
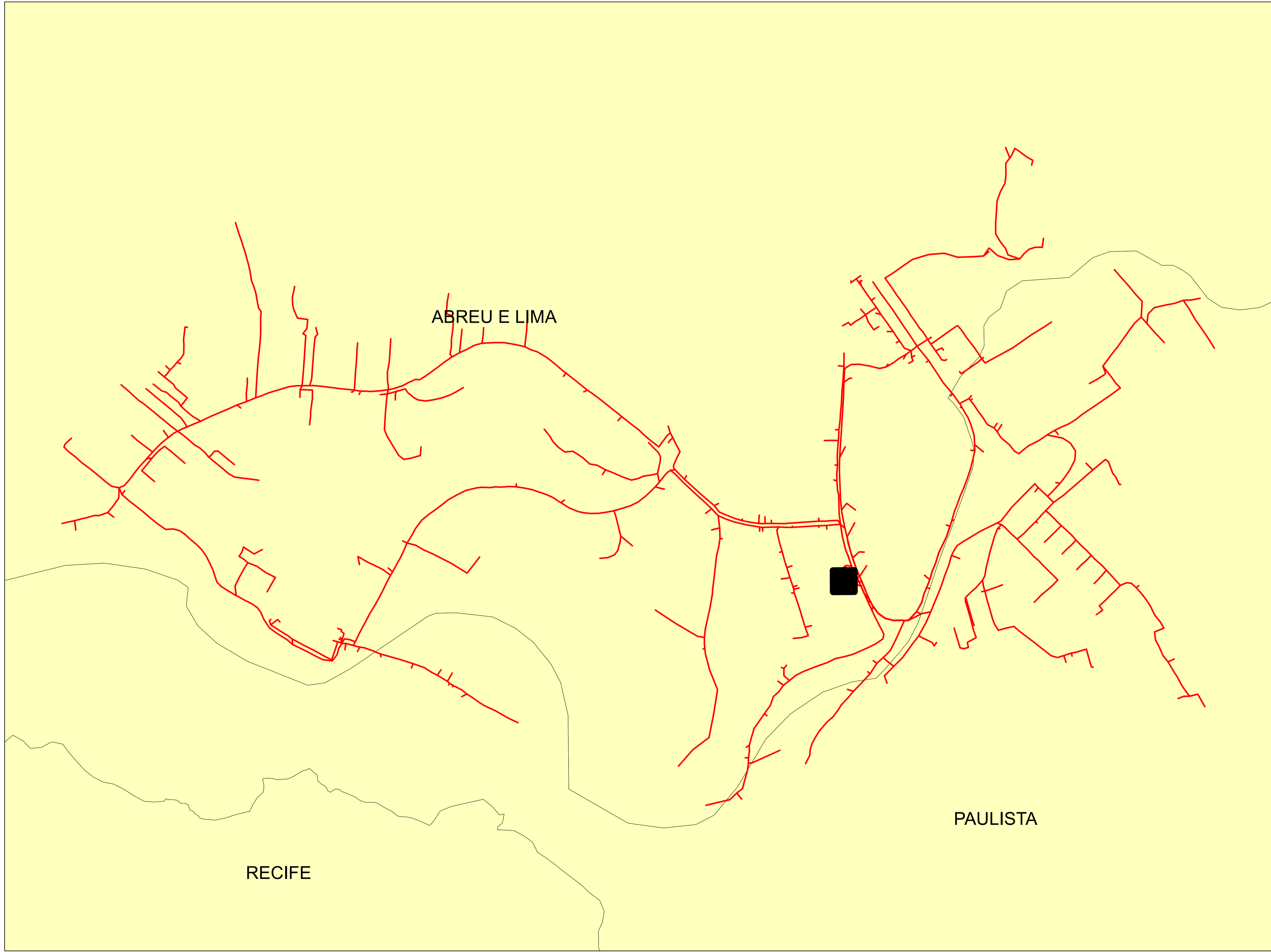



Legendas

- SUBESTAÇÃO
- ALIMENTADOR
- MUNICIPIO

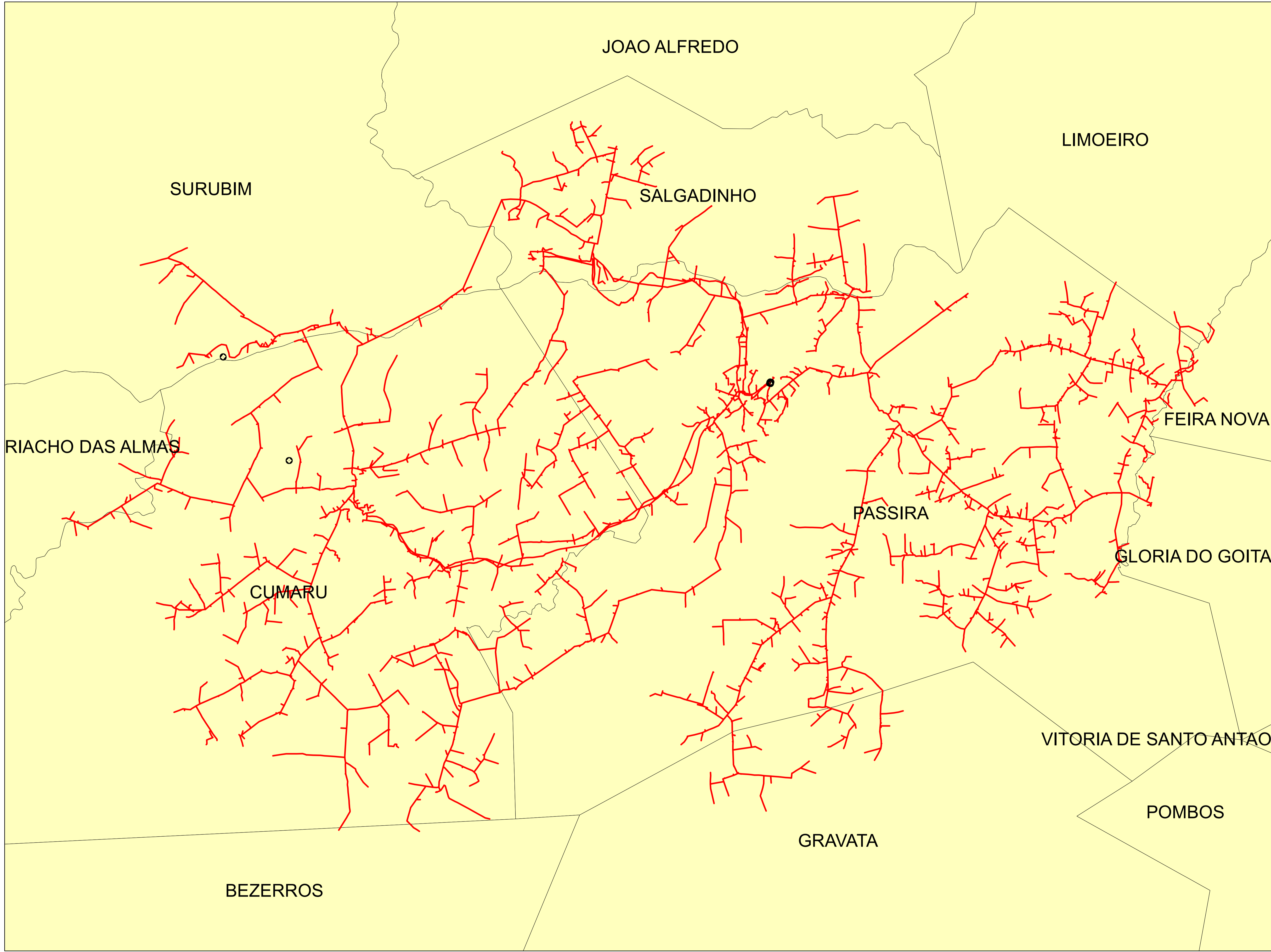
	Descrição:	
	CONJUNTO:	
	Elaborado por:	Setor:
Data:	RBBS	RBBS
28/07/2022	Fonte dos dados:	Escala:
	GSE	1:8.510



Legendas

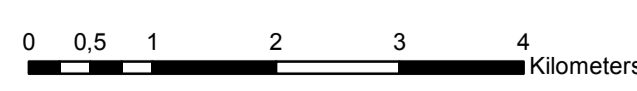

-  SUBESTAÇÃO
-  ALIMENTADOR
-  MUNICIPIO

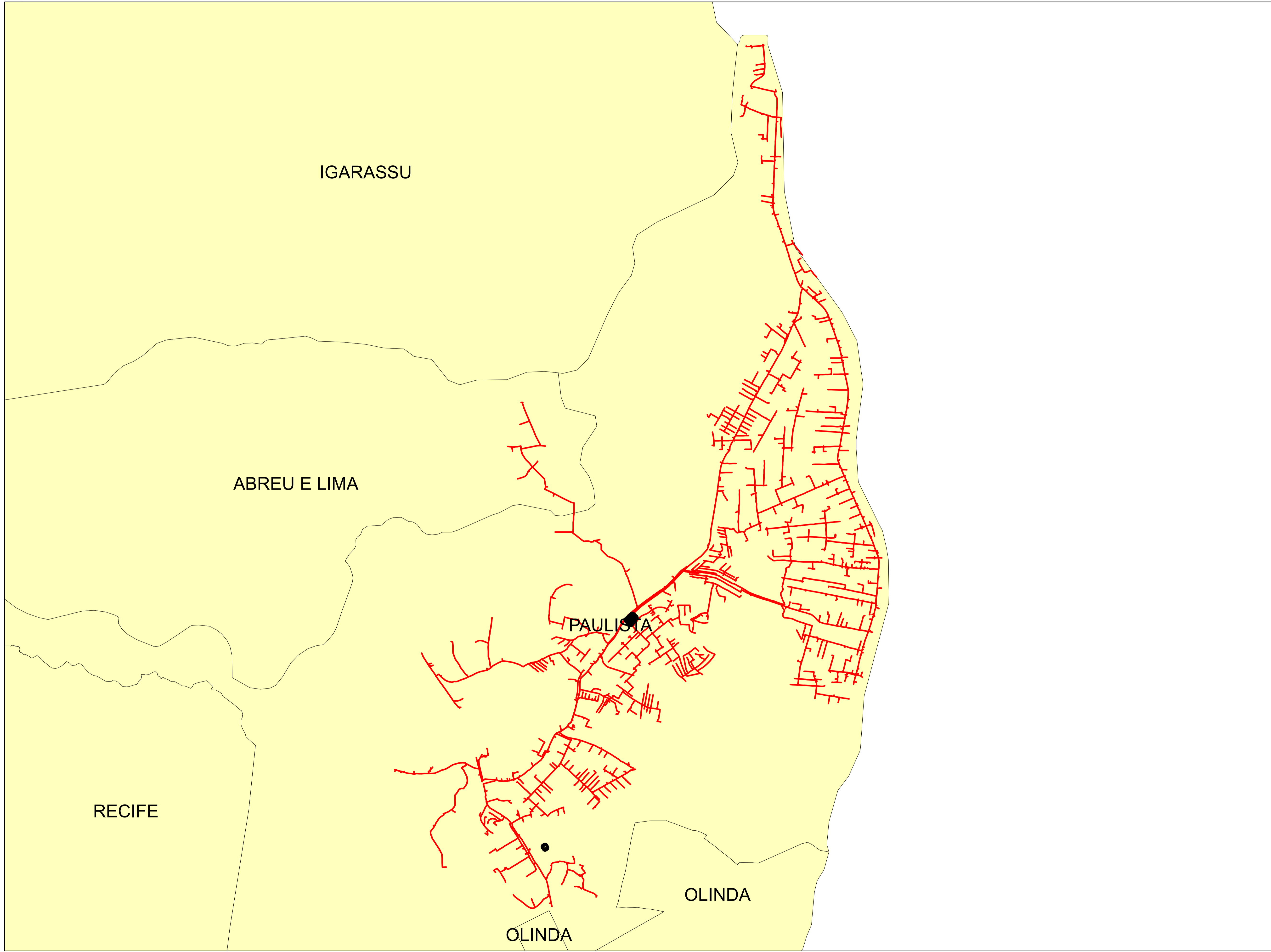

	Descrição:	
	CONJUNTO:	
	Elaborado por:	Setor:
Data:	RBBS	RBBS
28/07/2022	Fonte dos dados:	Escala:
	GSE	1:61.130



Legendas

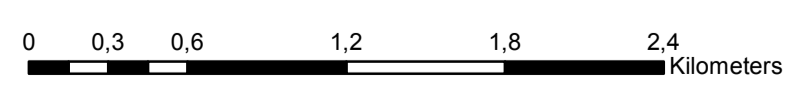

-  SUBESTAÇÃO
-  ALIMENTADOR
-  MUNICIPIO

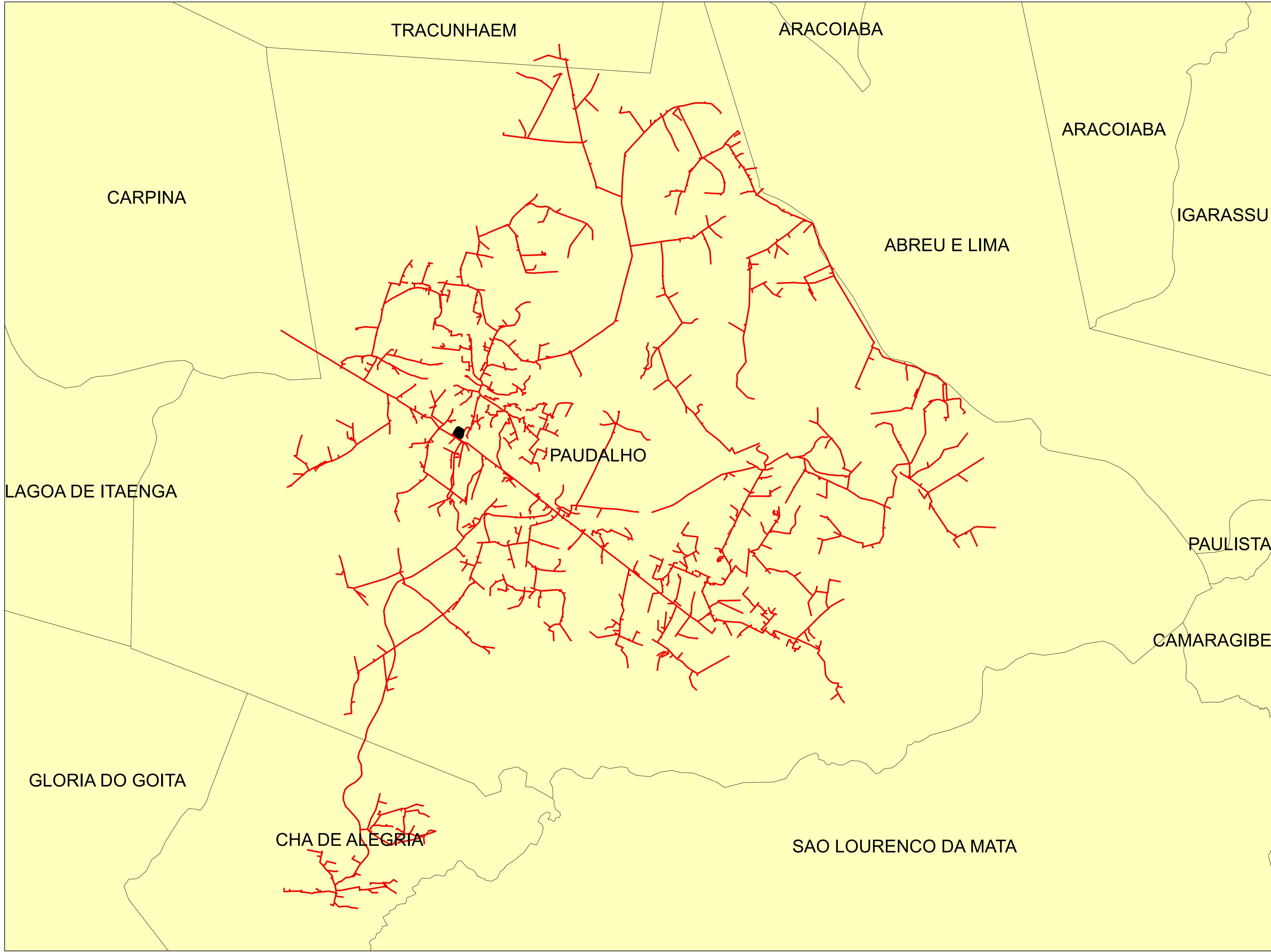

	Descrição:	
	CONJUNTO:	
	Elaborado por:	Setor:
Data:	RBBS	RBBS
28/07/2022	Fonte dos dados:	Escala:
	GSE	1:28.580



Legendas

-  SUBESTAÇÃO
-  ALIMENTADOR
-  MUNICIPIO

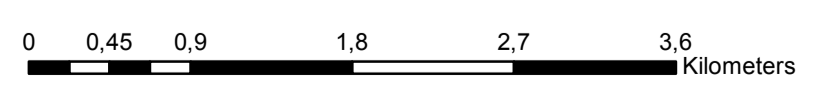

	Descrição:	
	CONJUNTO:	
	Elaborado por:	Setor:
Data:	RBBS	RBBS
28/07/2022	Fonte dos dados:	Escala:
	GSE	1:42.040

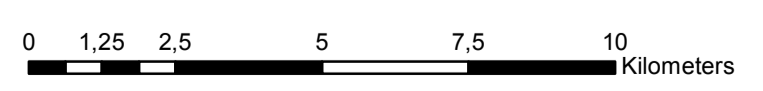
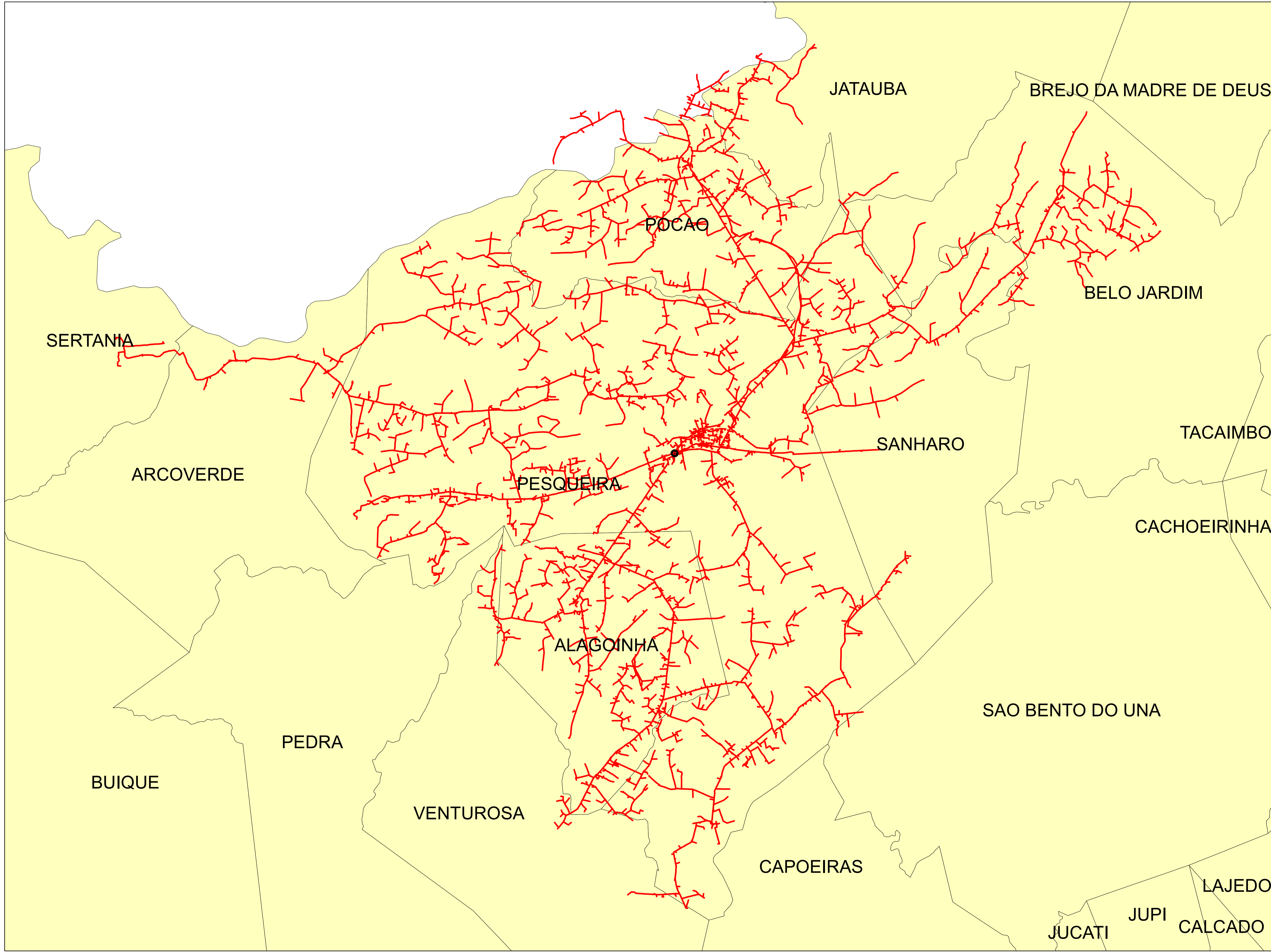



Legendas

- SUBESTAÇÃO
- ALIMENTADOR
- MUNICIPIO

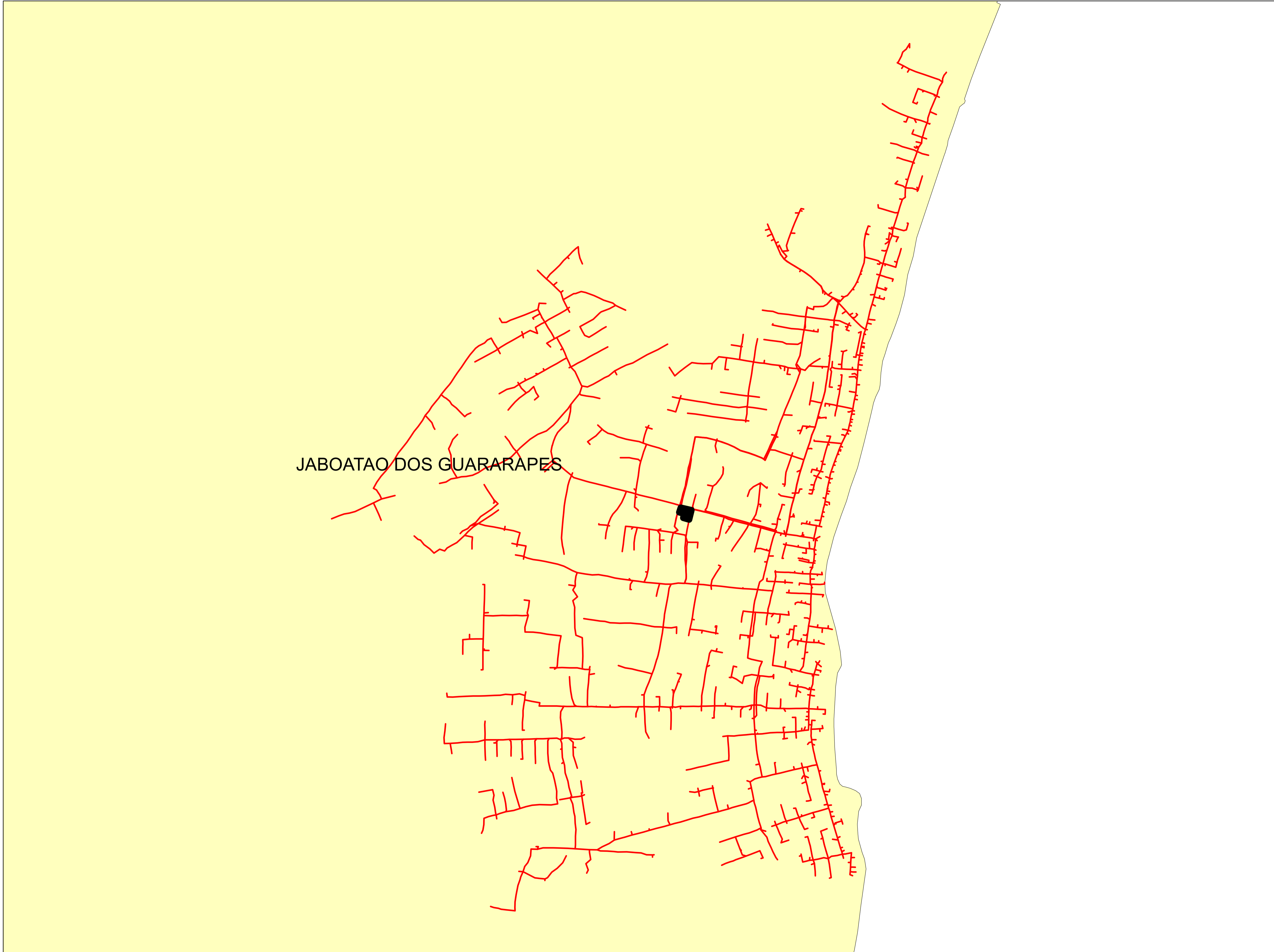
	Descrição:	
	CONJUNTO:	
	Elaborado por:	Setor:
Data:	RBBS	RBBS
28/07/2022	Fonte dos dados:	Escala:
	GSE	1:128.880





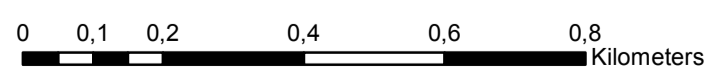

Legendas

-  SUBESTAÇÃO
-  ALIMENTADOR
-  MUNICIPIO

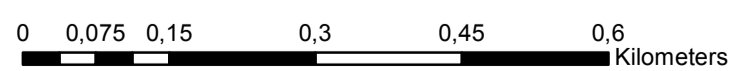
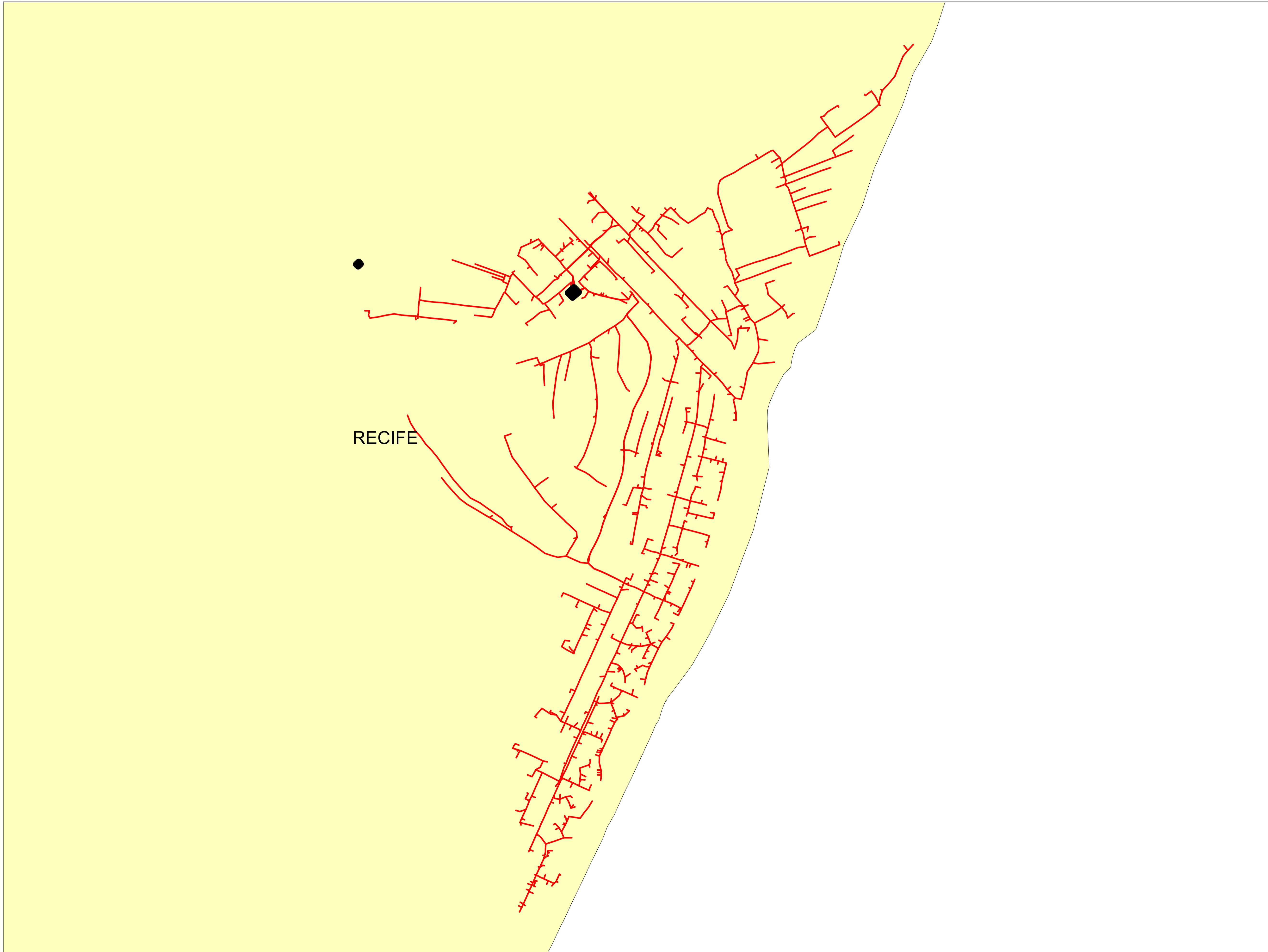

	Descrição:	
	CONJUNTO:	
	Elaborado por:	Setor:
Data:	RBBS	RBBS
28/07/2022	Fonte dos dados:	Escala:
	GSE	1:10.750



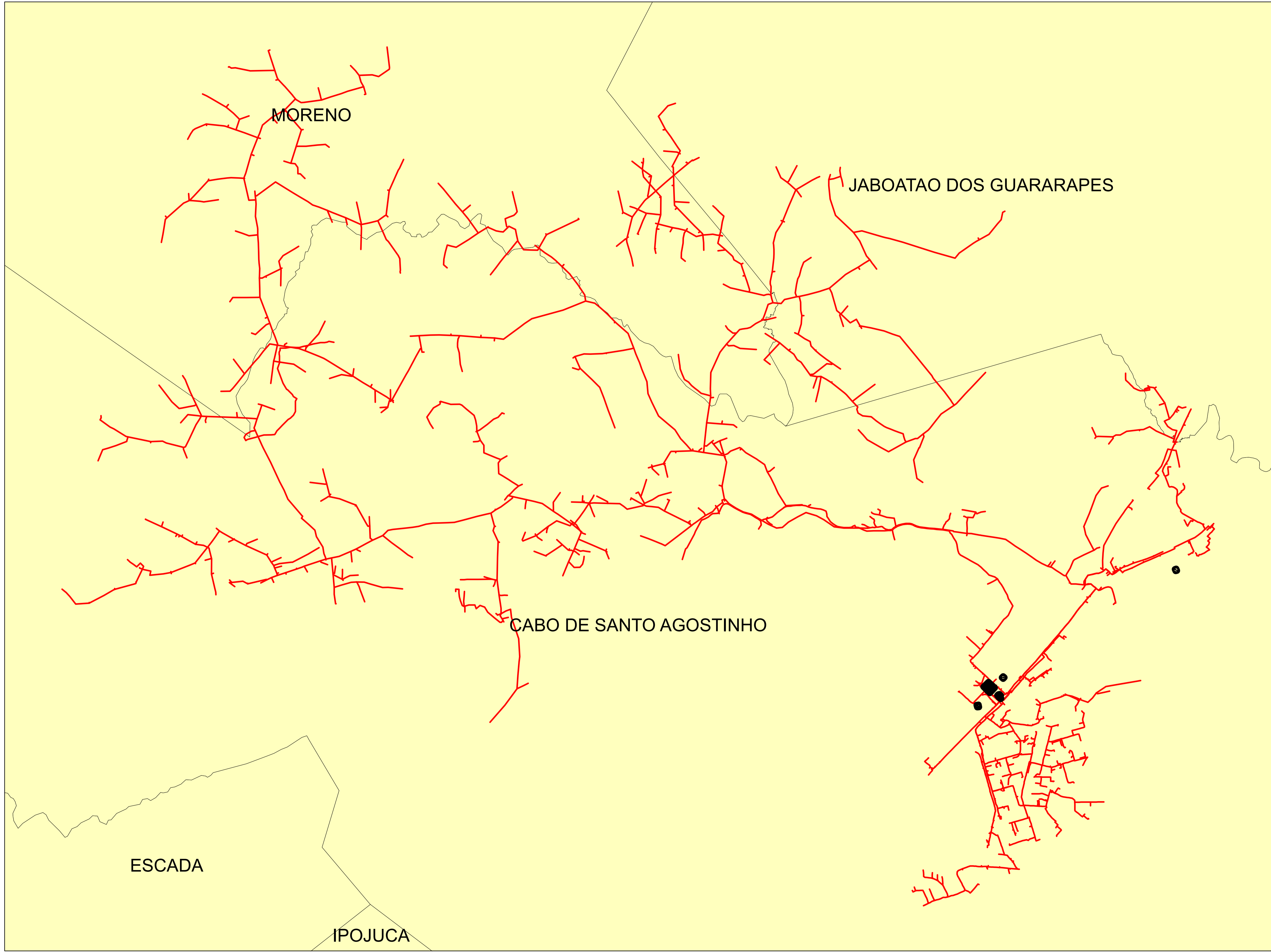

Legendas	
	SUBESTAÇÃO
	ALIMENTADOR
	MUNICIPIO

	Descrição:	
	CONJUNTO:	
	Elaborado por:	Setor:
Data:	RBBS	RBBS
28/07/2022	Fonte dos dados:	Escala:
	GSE	1:7.740



Legendas

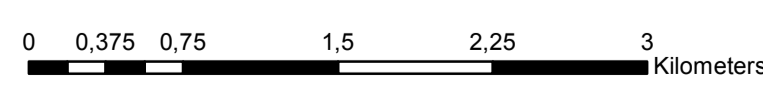

-  SUBESTAÇÃO
-  ALIMENTADOR
-  MUNICIPIO

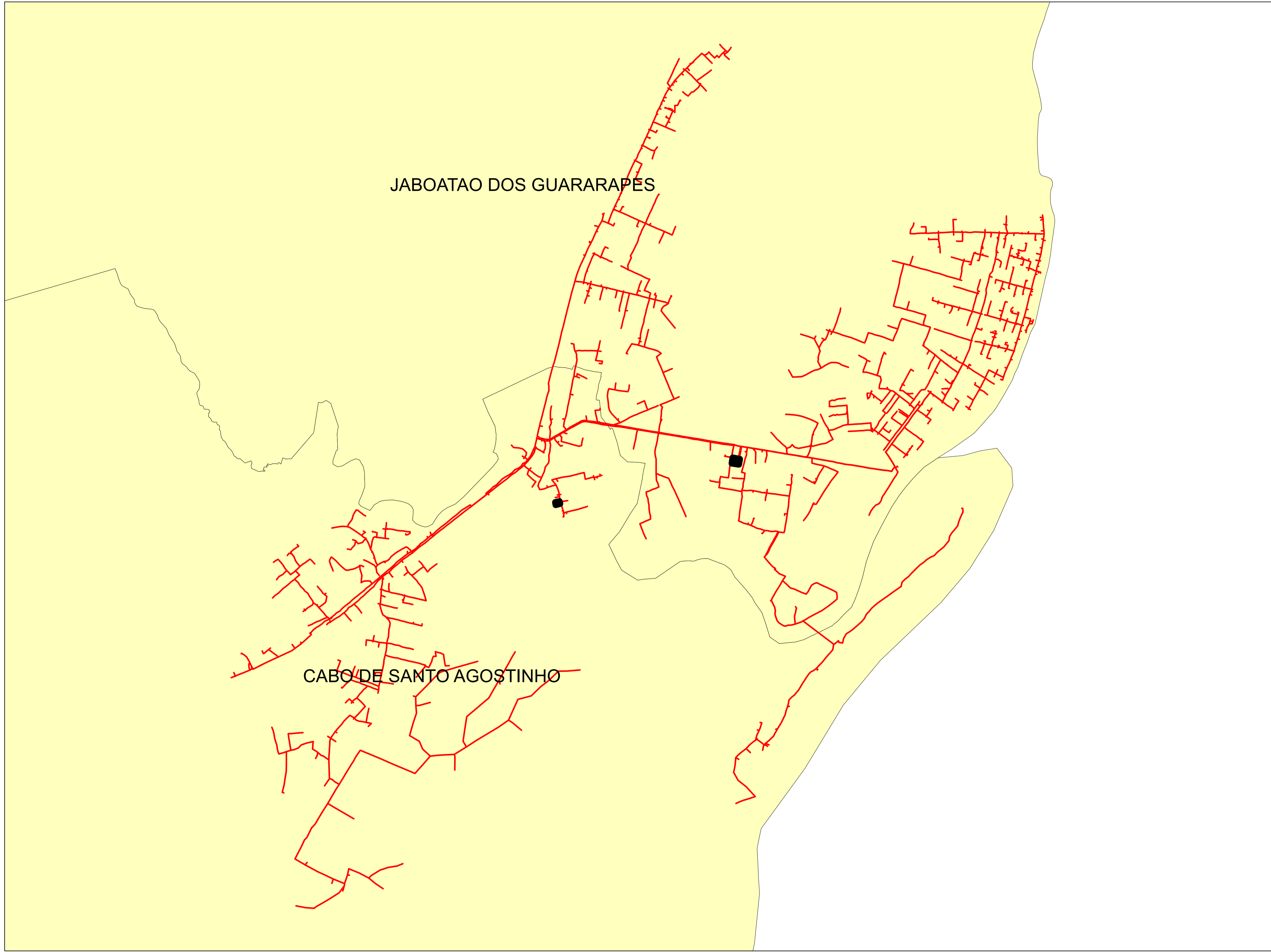

	Descrição:	
	CONJUNTO:	
	Elaborado por:	Setor:
Data:	RBBS	RBBS
28/07/2022	Fonte dos dados:	Escala:
	GSE	1:36.660



Legendas

-  SUBESTAÇÃO
-  ALIMENTADOR
-  MUNICIPIO

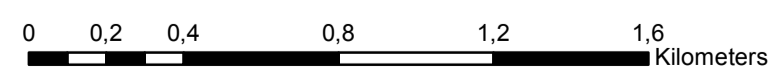



	Descrição:	
	CONJUNTO:	
	Elaborado por:	Setor:
Data:	RBBS	RBBS
28/07/2022	Fonte dos dados:	Escala:
	GSE	1:19.510



SIRINHAEM

IPOJUCA

Legendas

-  SUBESTAÇÃO
-  ALIMENTADOR
-  MUNICIPIO

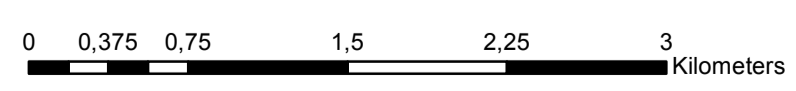

	Descrição:	
	CONJUNTO:	
	Elaborado por:	Setor:
Data:	RBBS	RBBS
28/07/2022	Fonte dos dados:	Escala:
	GSE	1:35.570

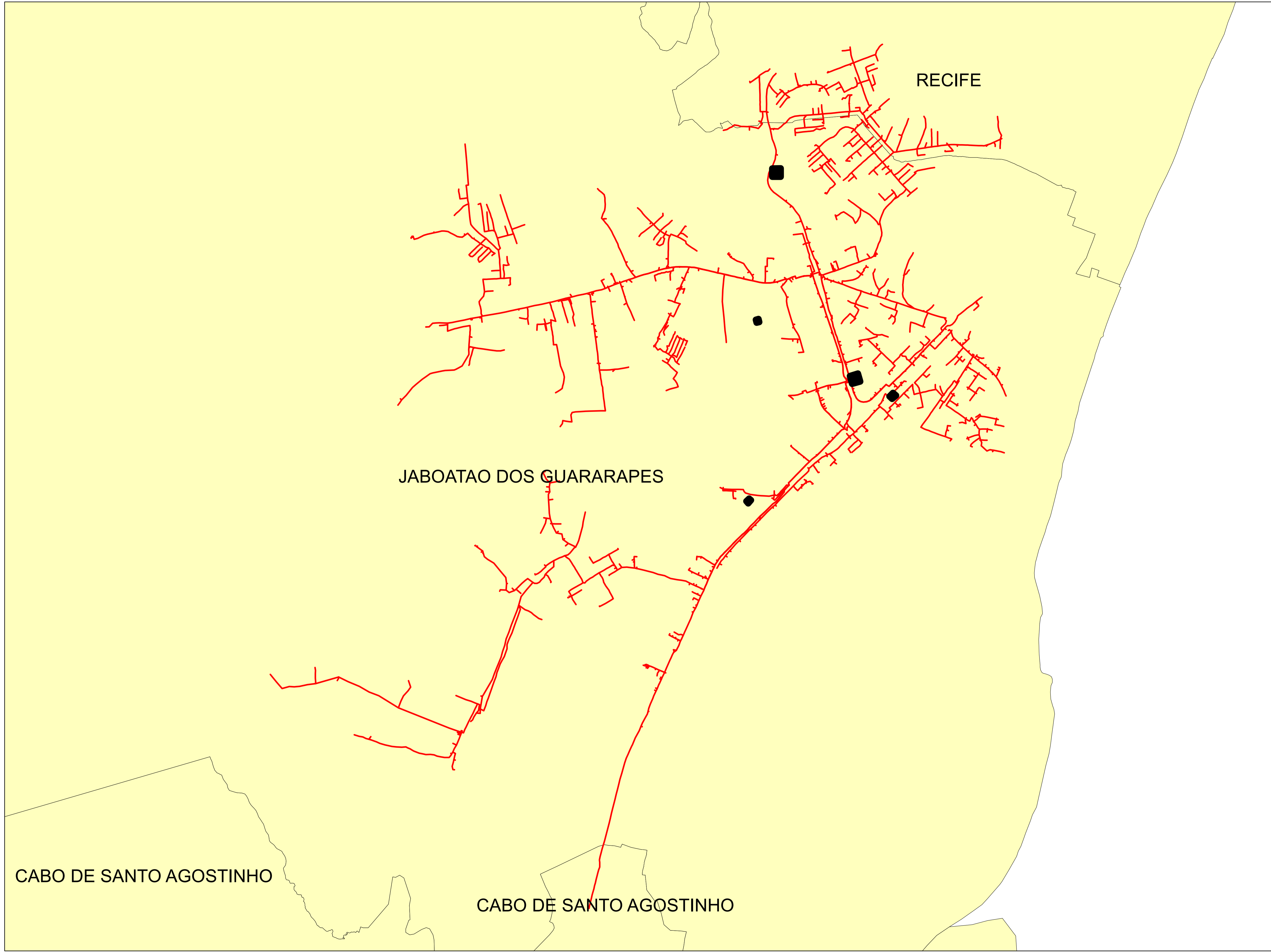

Legendas

- SUBESTAÇÃO
- ALIMENTADOR
- MUNICIPIO

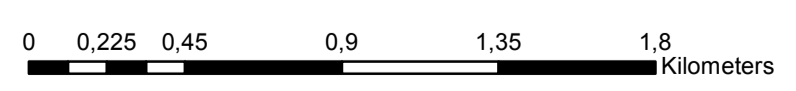

	Descrição:	
	CONJUNTO:	
	Elaborado por:	Setor:
Data:	RBBS	RBBS
28/07/2022	Fonte dos dados:	Escala:
	GSE	1:21.710

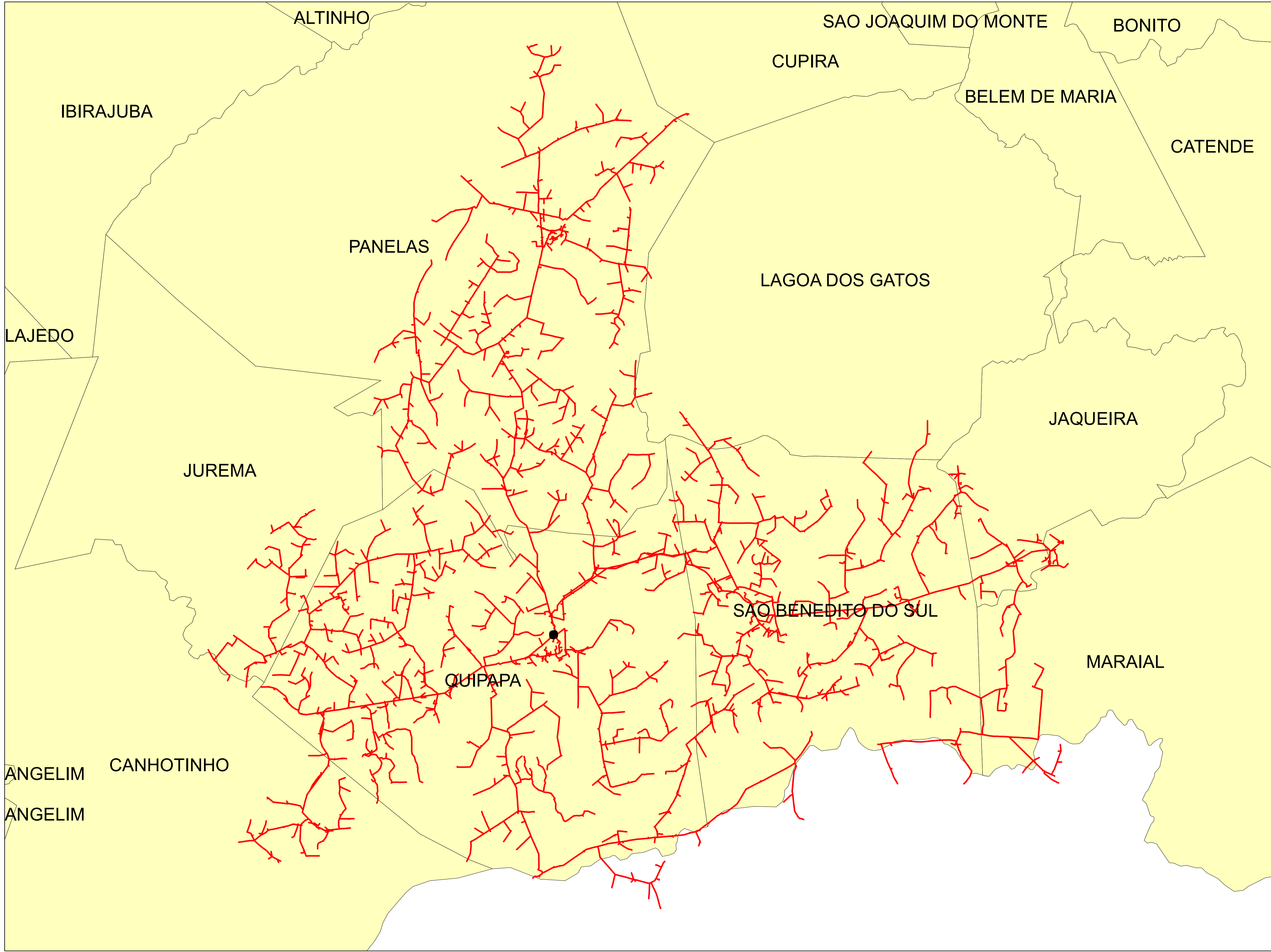

Legendas

- SUBESTAÇÃO
- ALIMENTADOR
- MUNICIPIO

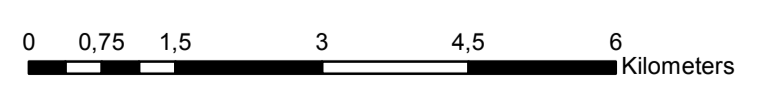

	Descrição:	
	CONJUNTO:	
	Elaborado por:	Setor:
Data:	RBBS	RBBS
28/07/2022	Fonte dos dados:	Escala:
	GSE	1:77.290

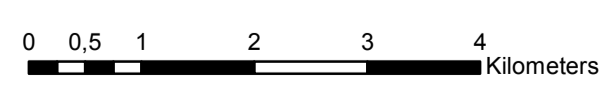
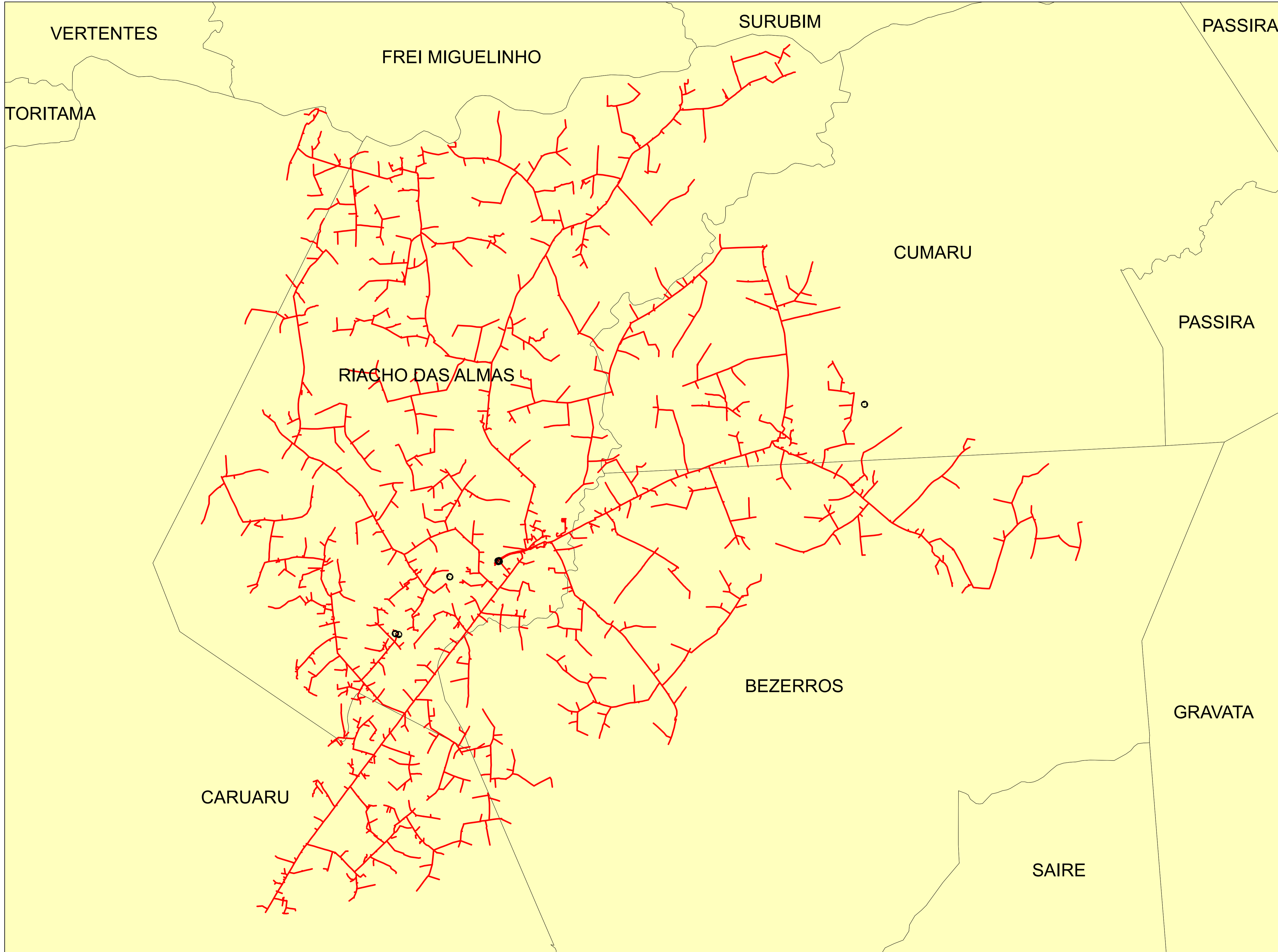

Legendas

- SUBESTAÇÃO
- ALIMENTADOR
- MUNICIPIO

	Descrição:	
	CONJUNTO:	
	Elaborado por:	Setor:
Data:	RBBS	RBBS
28/07/2022	Fonte dos dados:	Escala:
	GSE	1:66.990

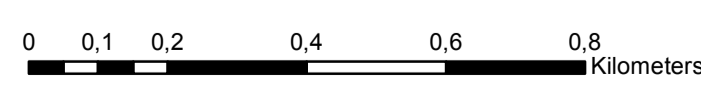
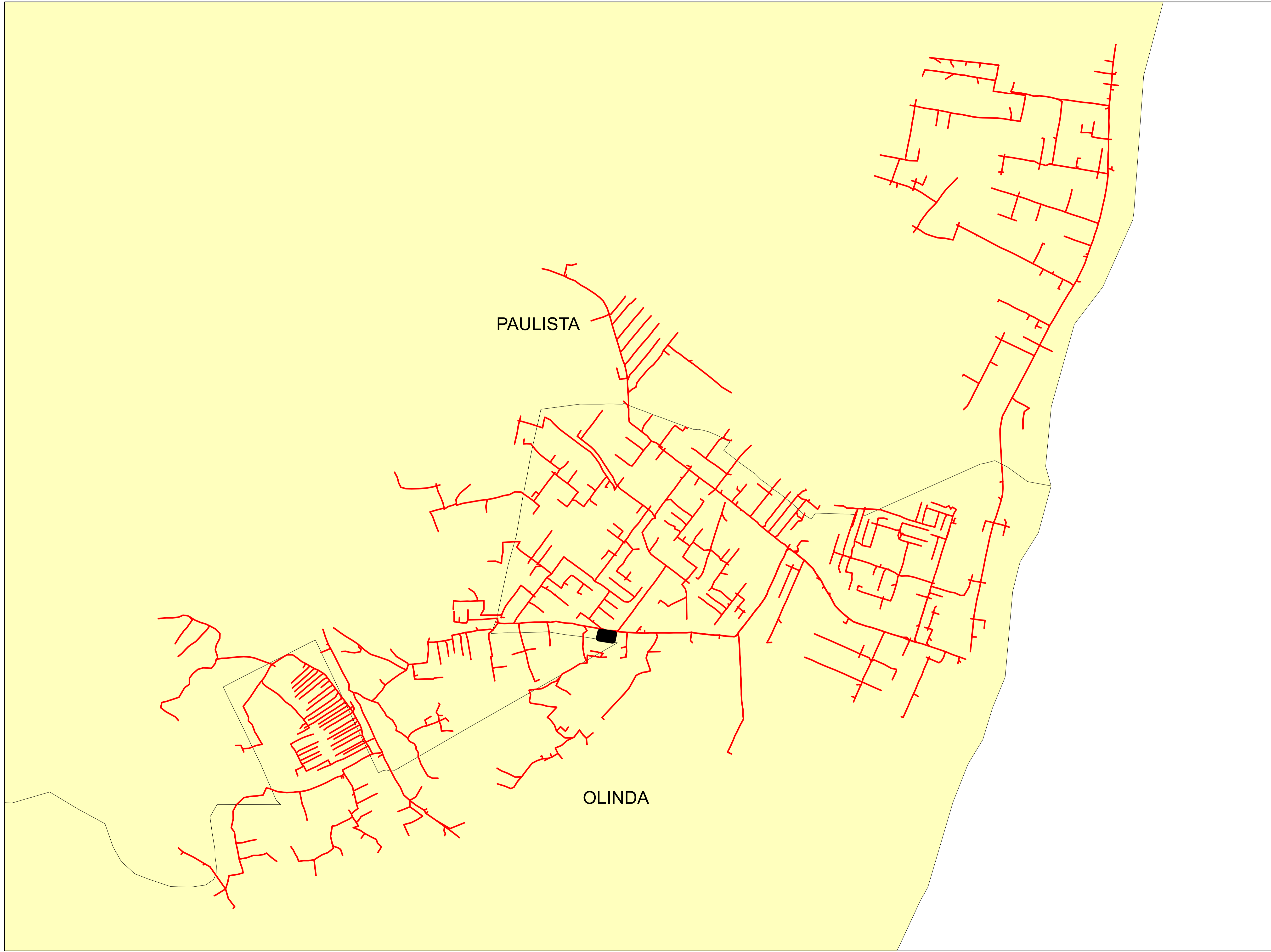

Legendas

- SUBESTAÇÃO
- ALIMENTADOR
- MUNICIPIO

	Descrição:	
	CONJUNTO:	
	Elaborado por:	Setor:
Data:	RBBS	RBBS
28/07/2022	Fonte dos dados:	Escala:
	GSE	1:10.870

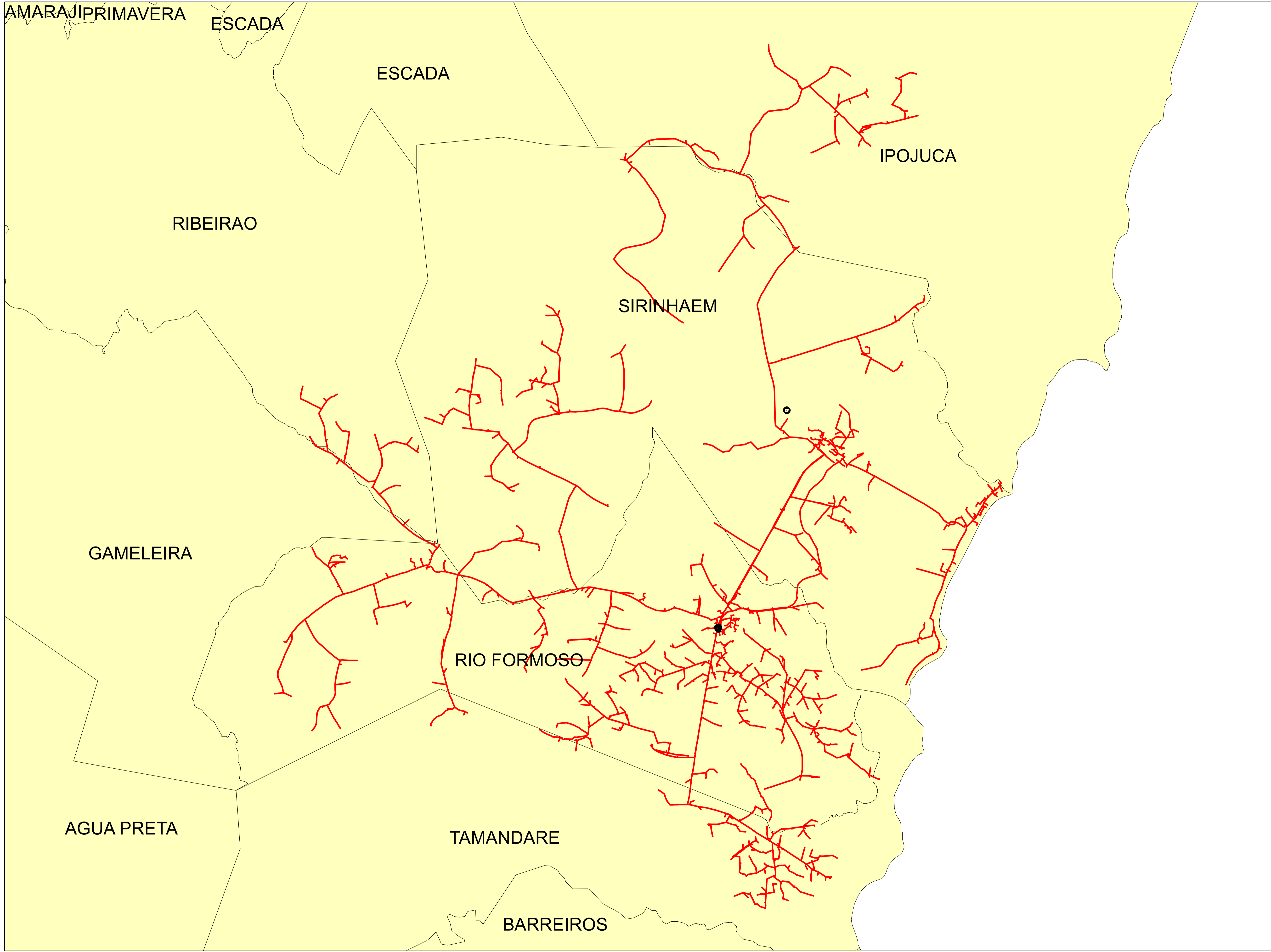

Legendas

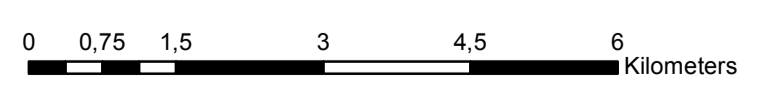

- SUBESTAÇÃO
- ALIMENTADOR
- MUNICIPIO

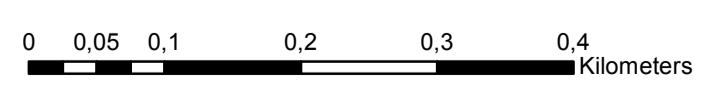
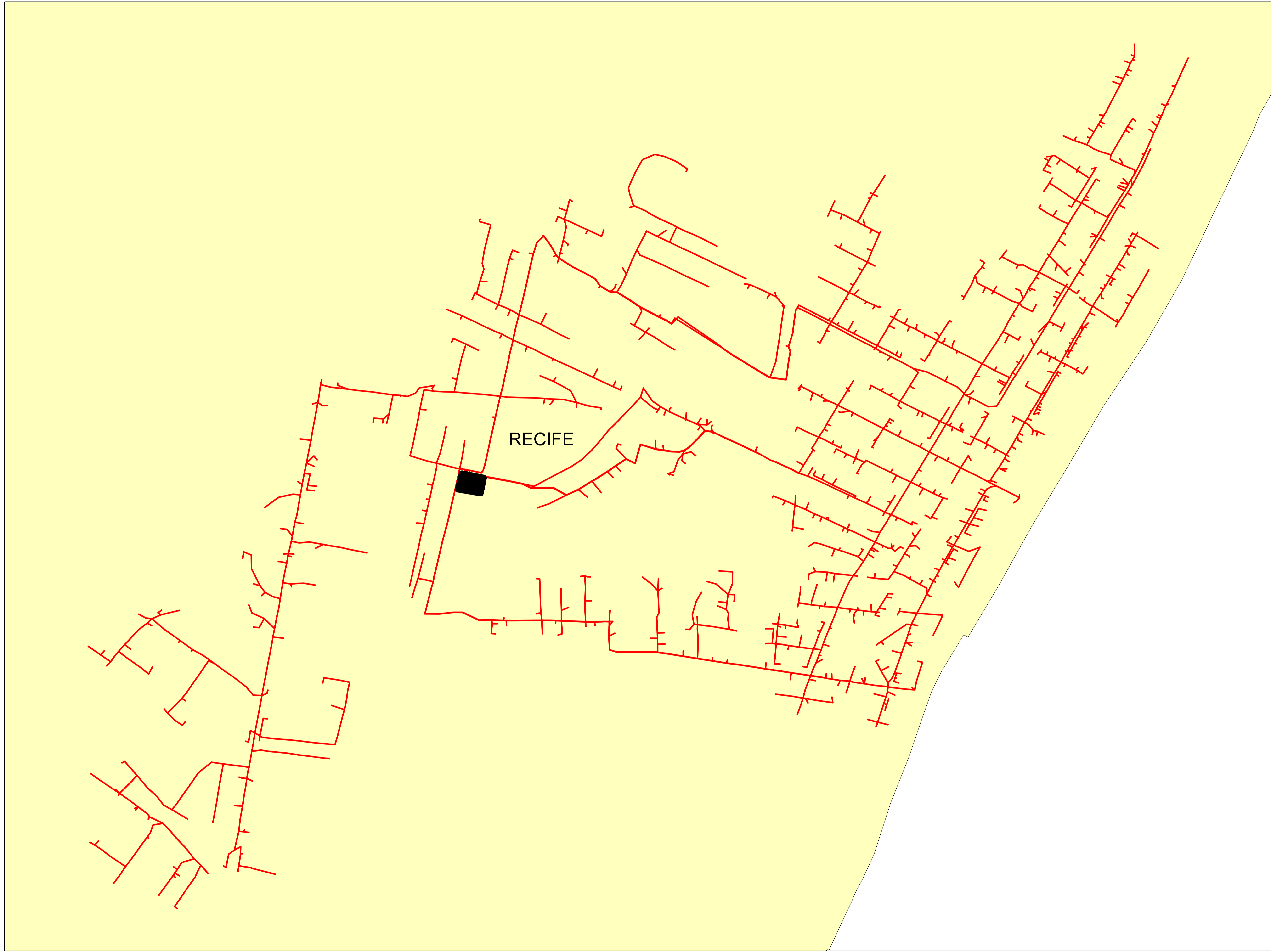

	Descrição:	
	CONJUNTO:	
	Elaborado por:	Setor:
Data:	RBBS	RBBS
28/07/2022	Fonte dos dados:	Escala:
	GSE	1:76.960





Legendas

-  SUBESTAÇÃO
-  ALIMENTADOR
-  MUNICIPIO

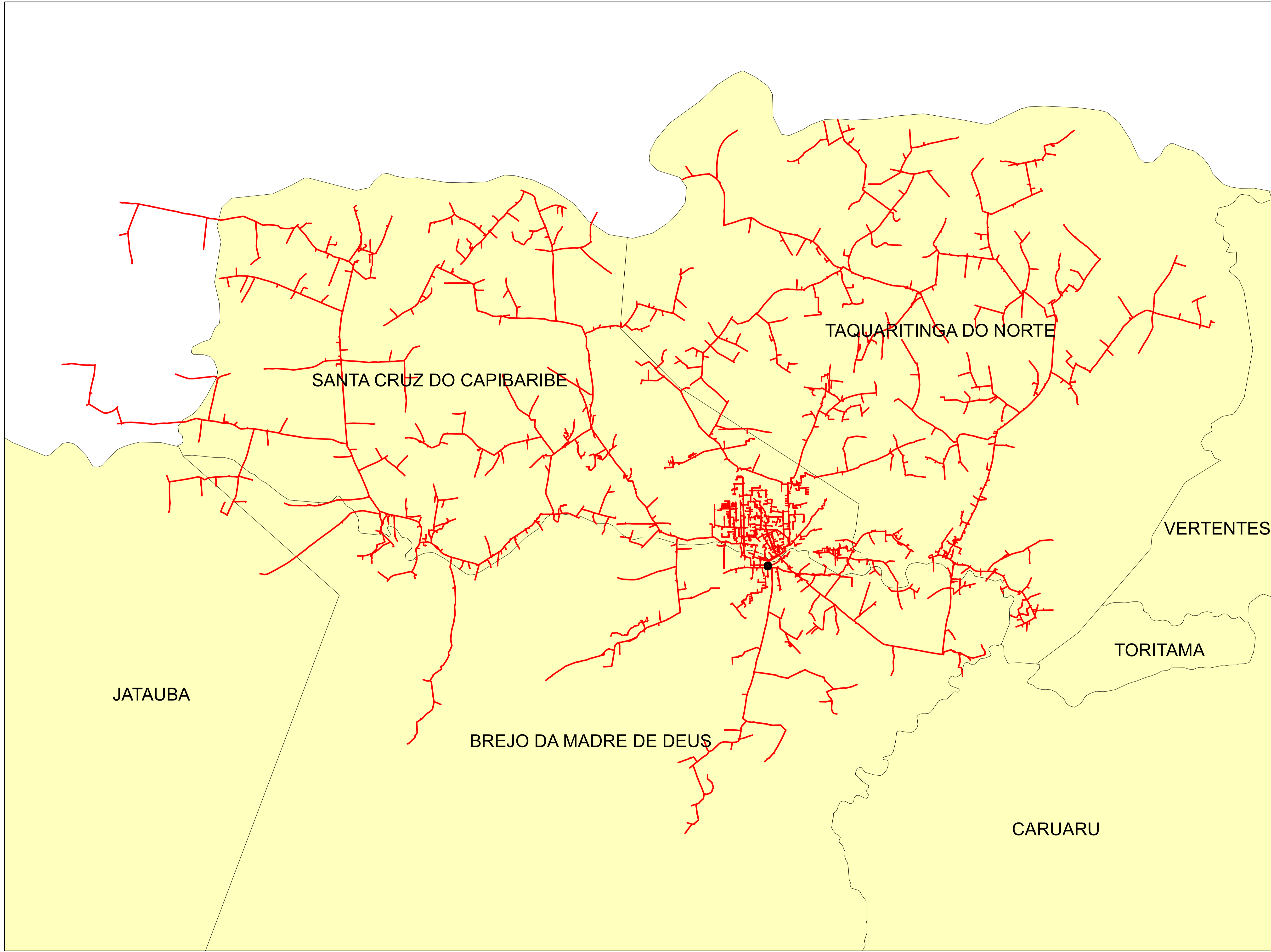
	Descrição:	
	CONJUNTO:	
	Elaborado por:	Setor:
Data:	RBBS	RBBS
28/07/2022	Fonte dos dados:	Escala:
	GSE	1:5.550



Legendas

-  SUBESTAÇÃO
-  ALIMENTADOR
-  MUNICIPIO

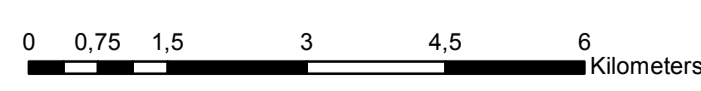

	Descrição:	
	CONJUNTO:	
	Elaborado por:	Setor:
Data:	RBBS	RBBS
28/07/2022	Fonte dos dados:	Escala:
	GSE	1:81.610

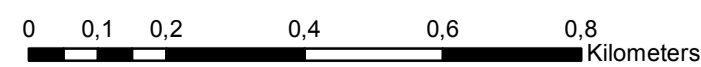
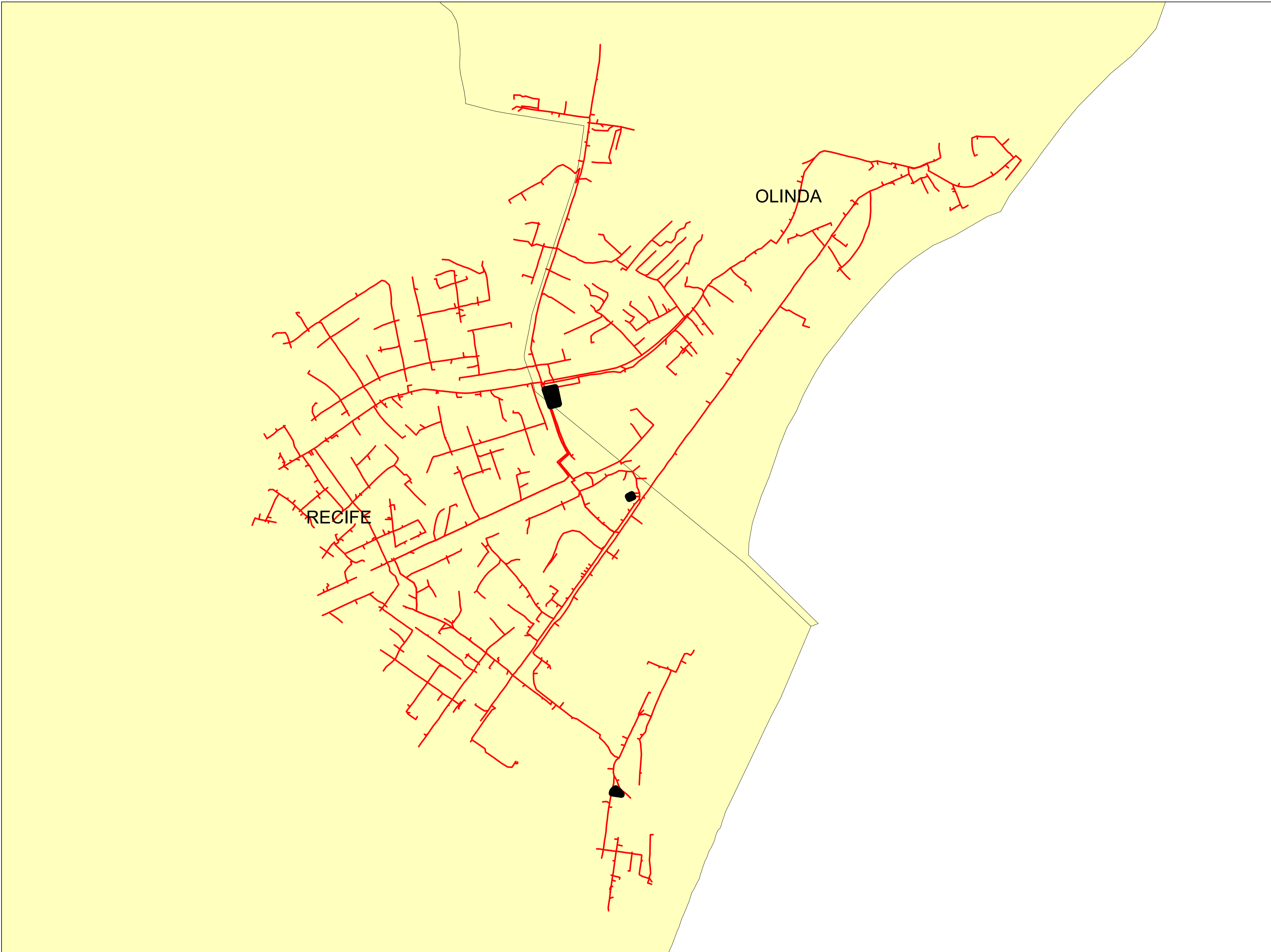



Legendas

- SUBESTAÇÃO
- ALIMENTADOR
- MUNICIPIO

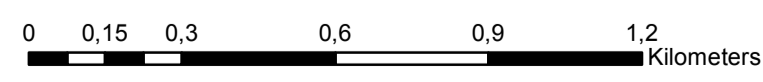
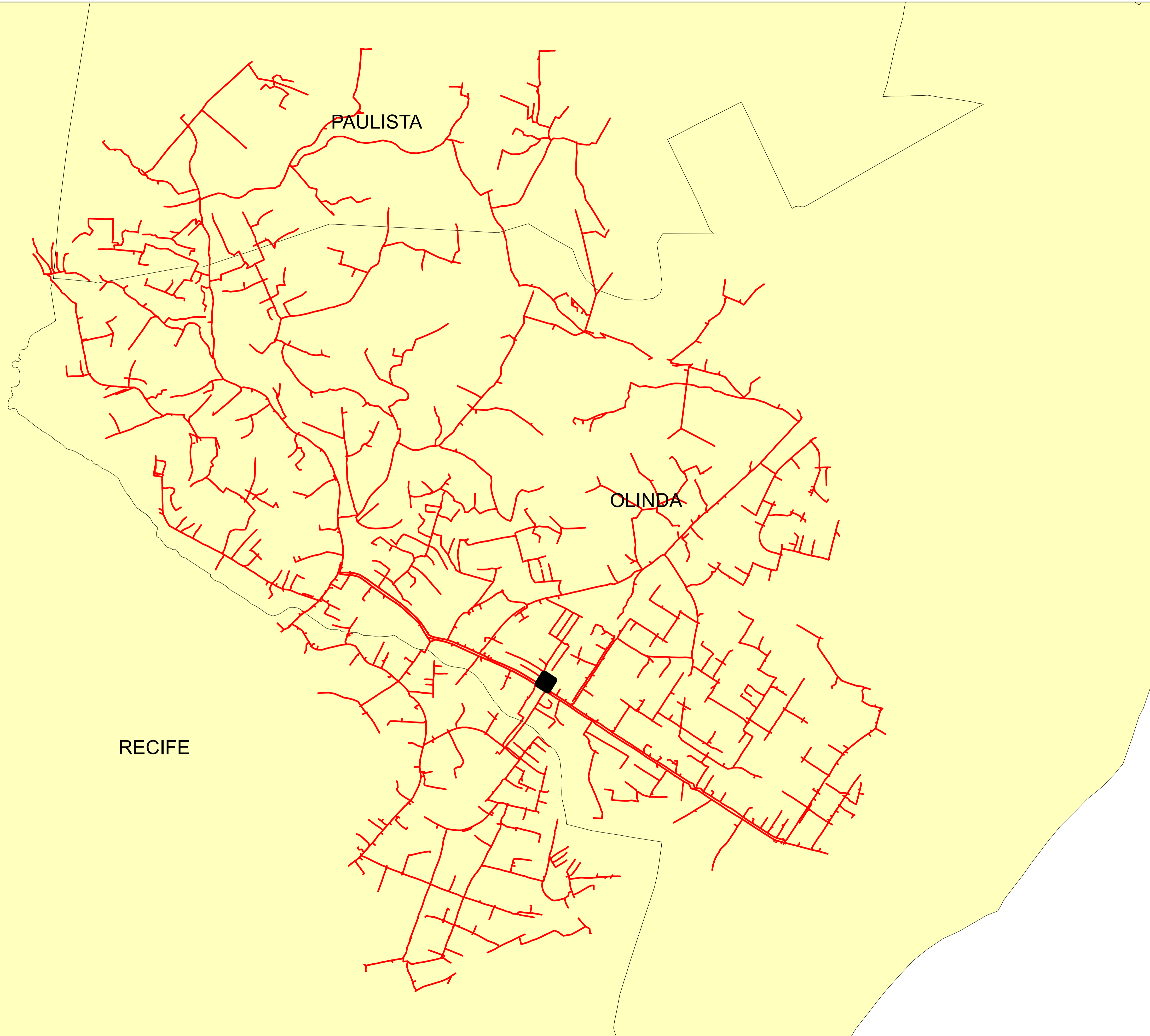
	Descrição:	
	CONJUNTO:	
	Elaborado por:	Setor:
Data:	RBBS	RBBS
28/07/2022	Fonte dos dados:	Escala:
	GSE	1:10.950



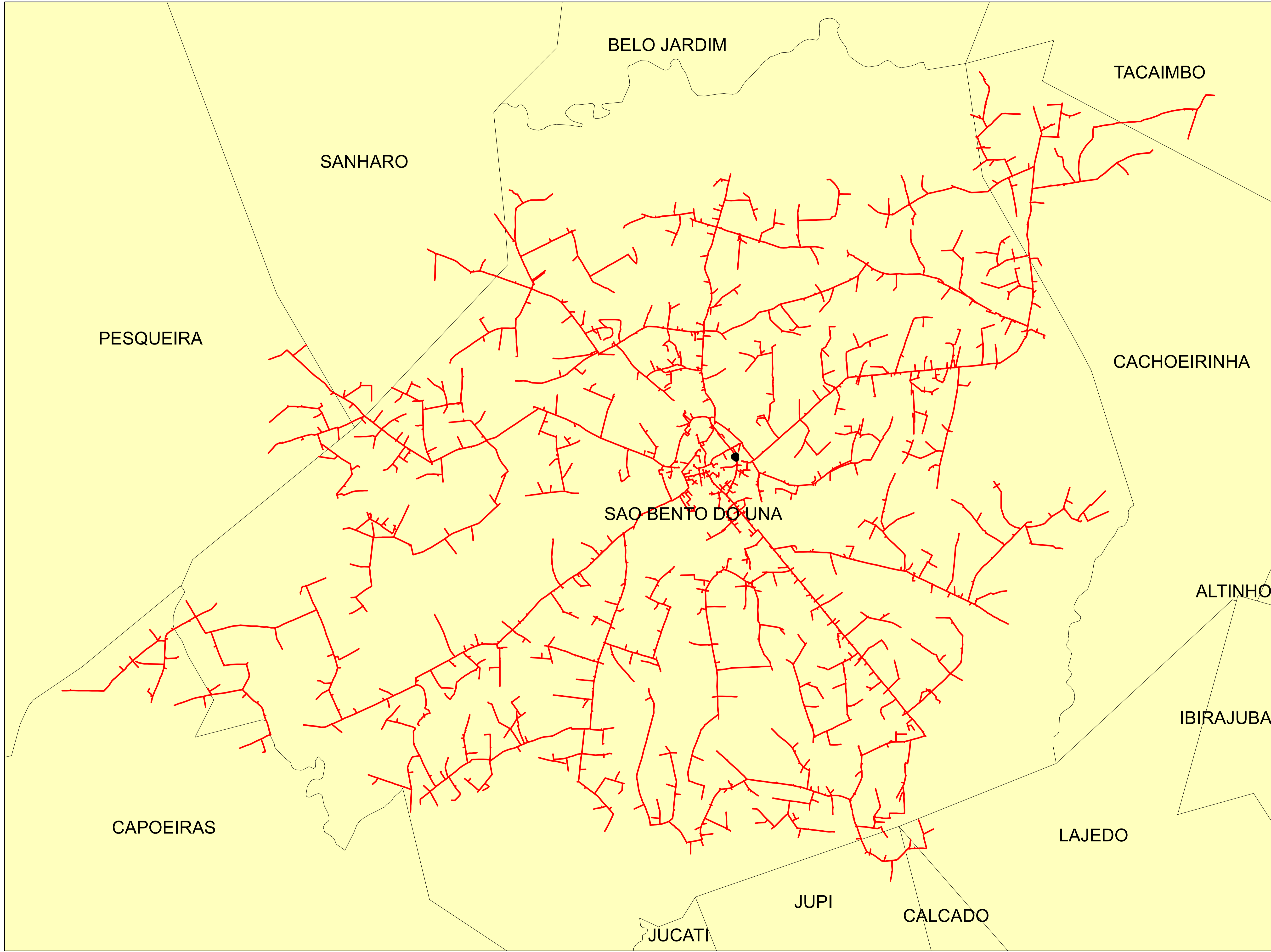

Legendas	
	SUBESTAÇÃO
	ALIMENTADOR
	MUNICIPIO

Description:		
CONJUNTO:		
Elaborado por:	Setor:	
Data:	RBBS	RBBS
28/07/2022	Fonte dos dados:	Escala:
GSE		1:14.790



Legendas

-  SUBESTAÇÃO
-  ALIMENTADOR
-  MUNICIPIO

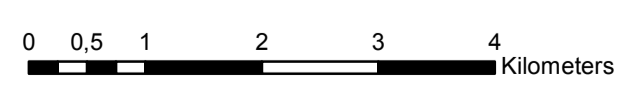

	Descrição:	
	CONJUNTO:	
	Elaborado por:	Setor:
Data:	RBBS	RBBS
28/07/2022	Fonte dos dados:	Escala:
	GSE	1:64.850

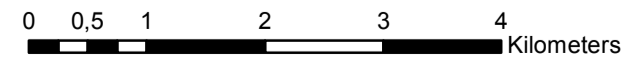
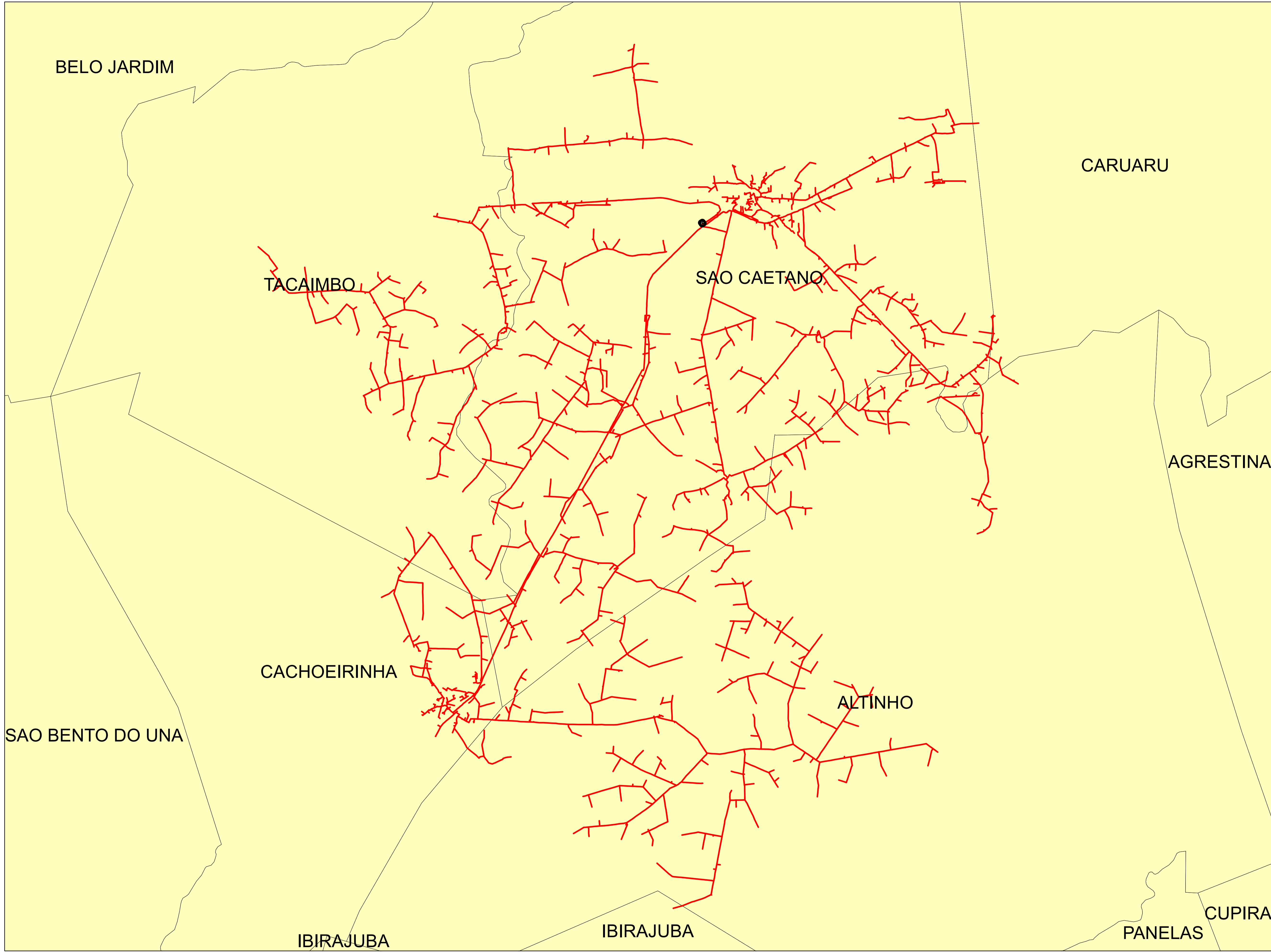

Legendas

- SUBESTAÇÃO
- ALIMENTADOR
- MUNICIPIO

	Descrição:	
	CONJUNTO:	
	Elaborado por:	Setor:
Data:	RBBS	RBBS
28/07/2022	Fonte dos dados:	Escala:
	GSE	1:63.950

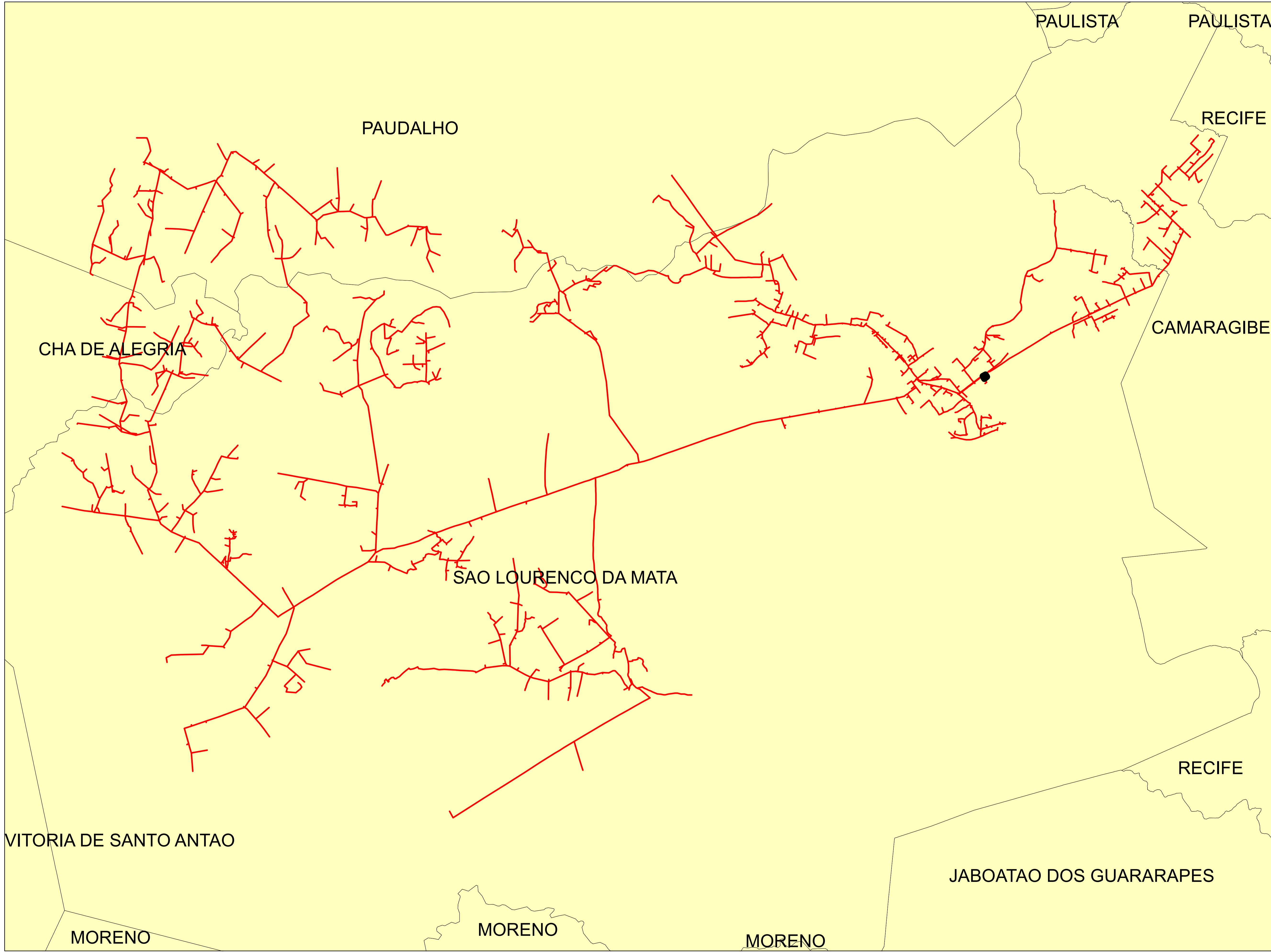

Legendas

- SUBESTAÇÃO
- ALIMENTADOR
- MUNICIPIO

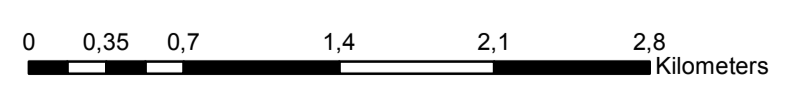

	Descrição:	
	CONJUNTO:	
	Elaborado por:	Setor:
Data:	RBBS	RBBS
28/07/2022	Fonte dos dados:	Escala:
	GSE	1:34.090

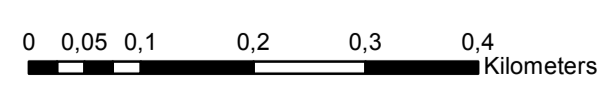

Legendas

- SUBESTAÇÃO
- ALIMENTADOR
- MUNICIPIO

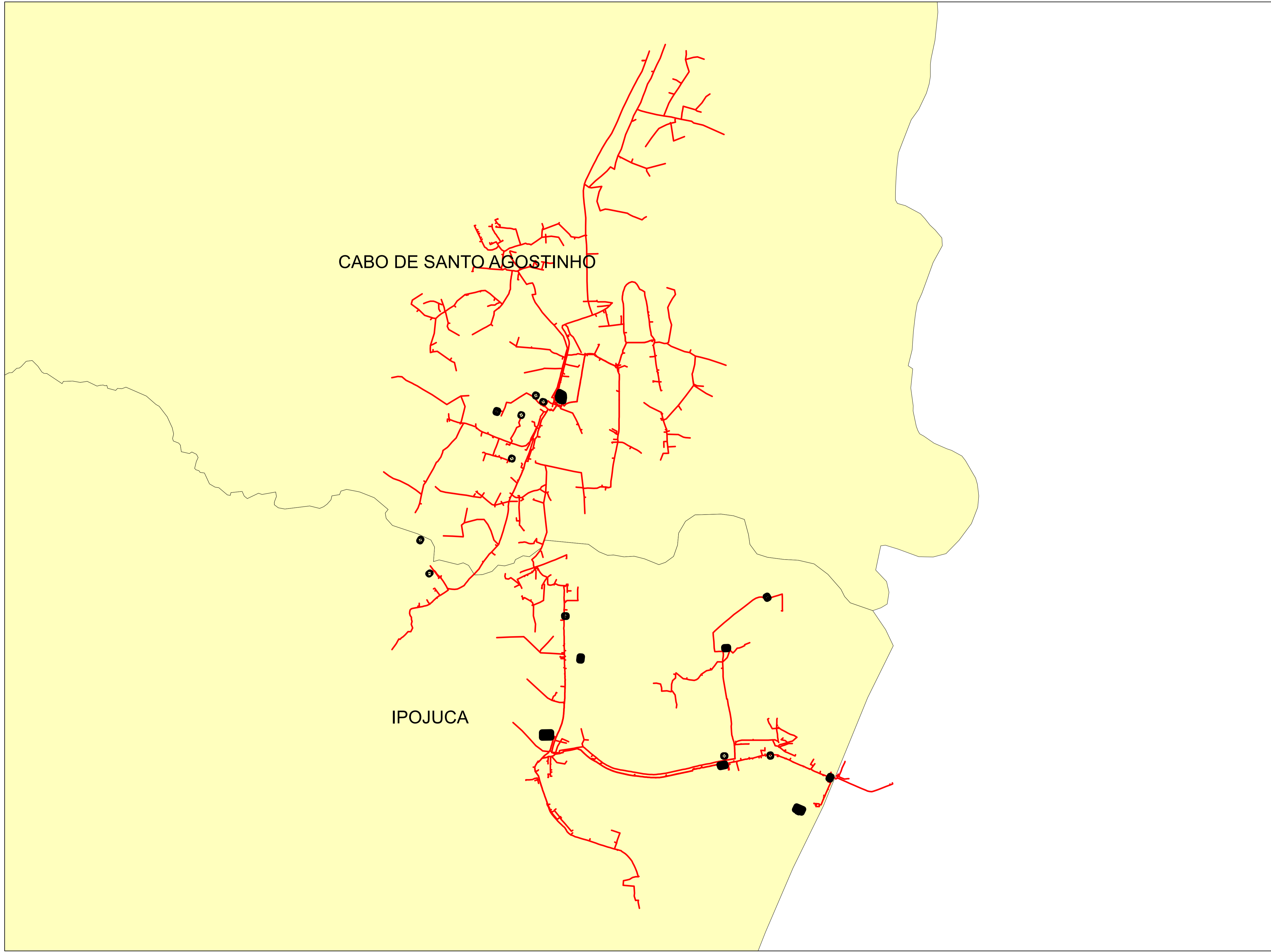

	Descrição:	
	CONJUNTO:	
	Elaborado por:	Setor:
Data:	RBBS	RBBS
28/07/2022	Fonte dos dados:	Escala:
	GSE	1:6.730



CABO DE SANTO AGOSTINHO

IPOJUCA

Legendas

-  SUBESTAÇÃO
-  ALIMENTADOR
-  MUNICIPIO

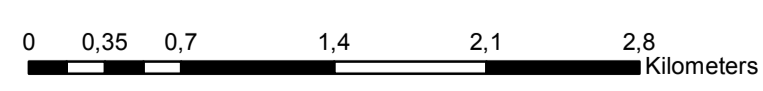

	Descrição:	
	CONJUNTO:	
	Elaborado por:	Setor:
Data:	RBBS	RBBS
28/07/2022	Fonte dos dados:	Escala:
	GSE	1:34.670

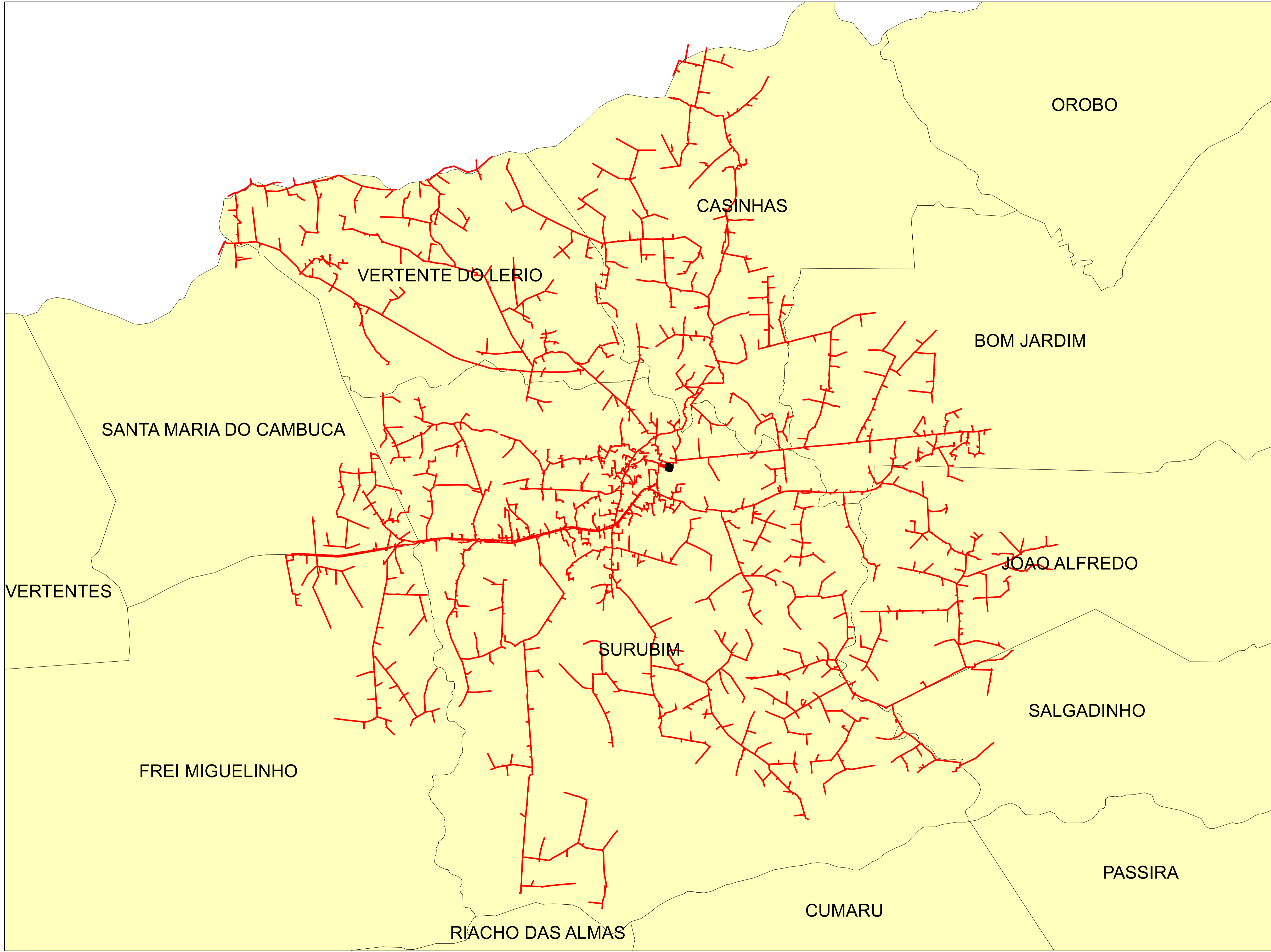

Legendas

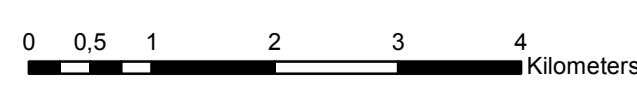

- SUBESTAÇÃO
- ALIMENTADOR
- MUNICIPIO

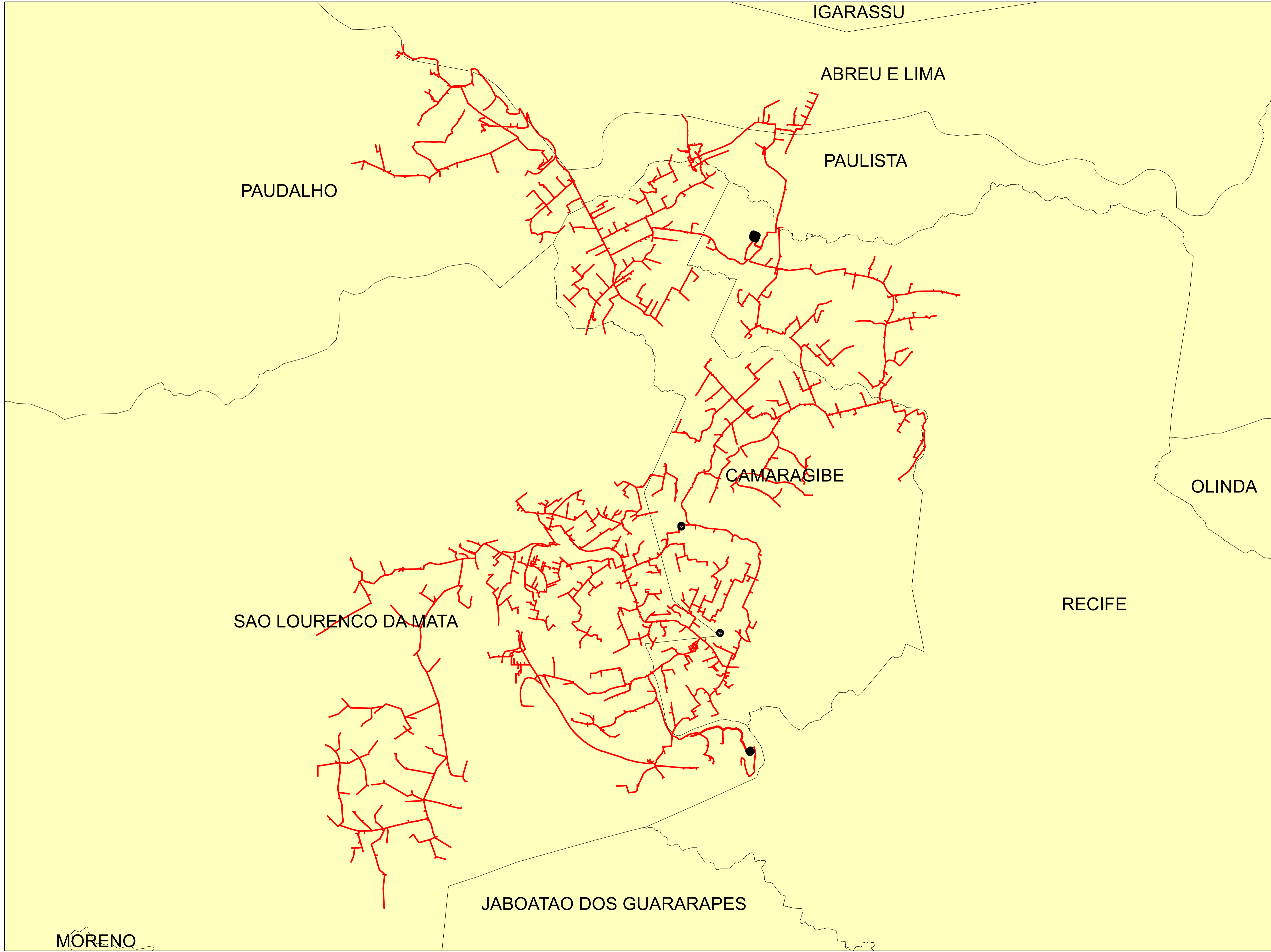

	Descrição:	
	CONJUNTO:	
	Elaborado por:	Setor:
Data:	RBBS	RBBS
28/07/2022	Fonte dos dados:	Escala:
	GSE	1:61.410



Legendas

-  SUBESTAÇÃO
-  ALIMENTADOR
-  MUNICIPIO

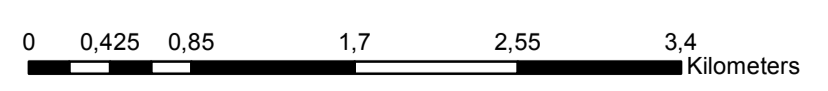

	Descrição:	
	CONJUNTO:	
	Elaborado por:	Setor:
Data:	RBBS	RBBS
28/07/2022	Fonte dos dados:	Escala:
	GSE	1:39.410

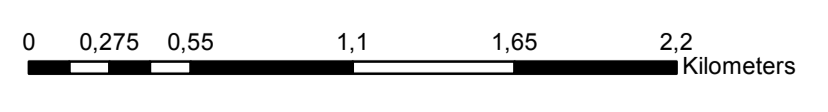
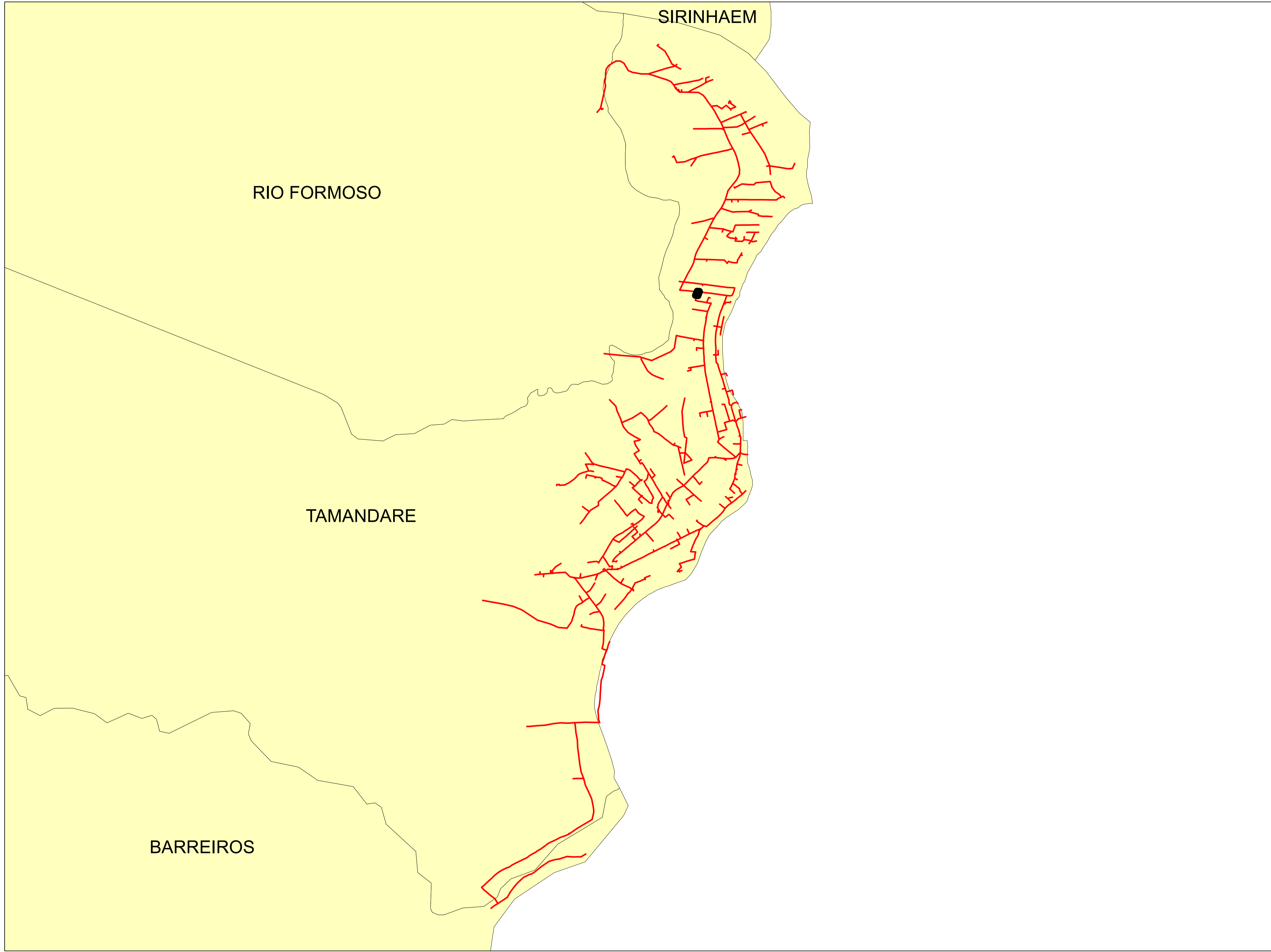

Legendas

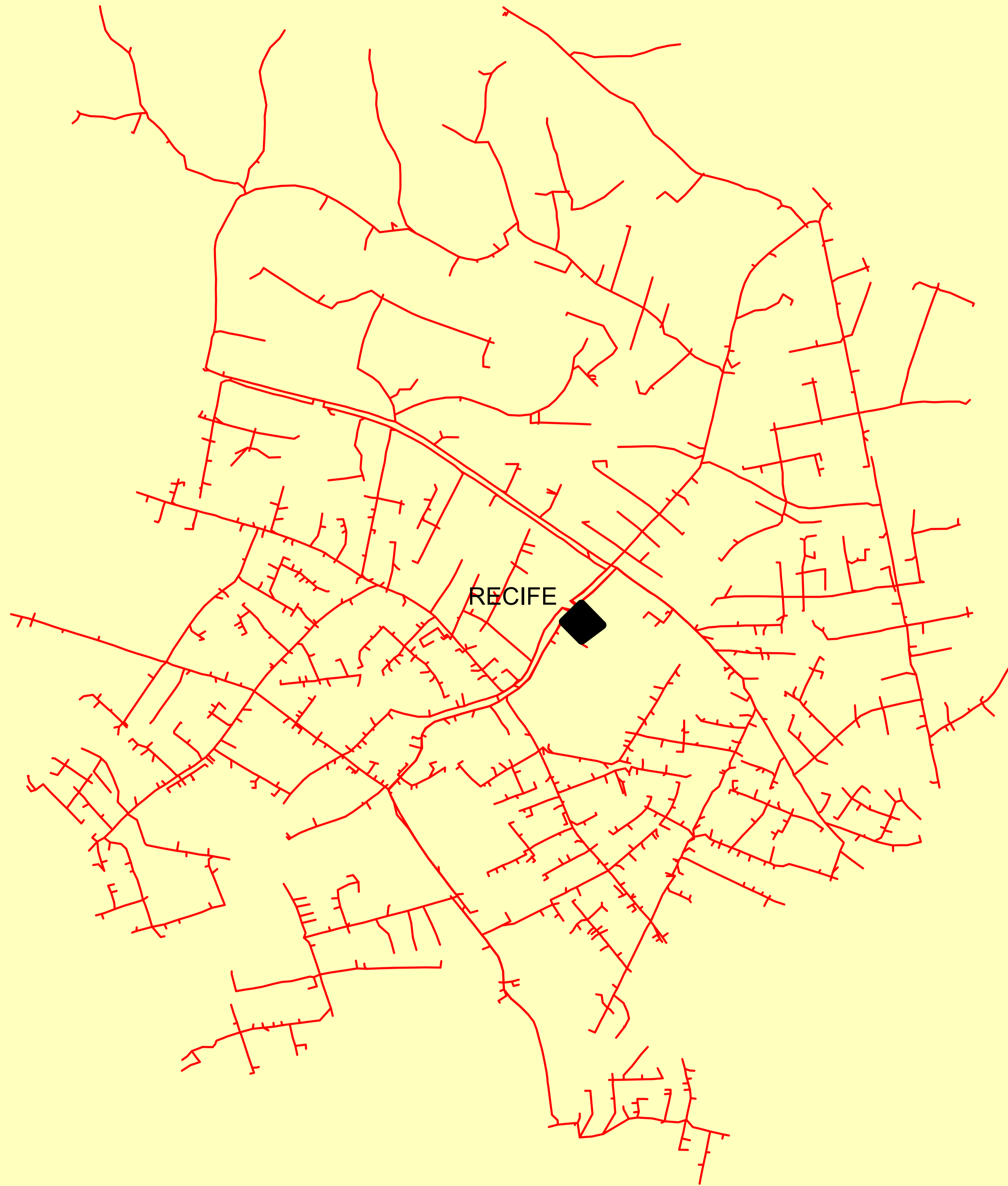

- SUBESTAÇÃO
- ALIMENTADOR
- MUNICIPIO

	Descrição:	
	CONJUNTO:	
	Elaborado por:	Setor:
Data:	RBBS	RBBS
28/07/2022	Fonte dos dados:	Escala:
	GSE	1:25.670



OLINDA

Legendas

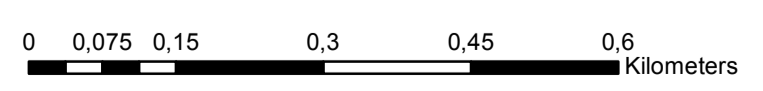

-  SUBESTAÇÃO
-  ALIMENTADOR
-  MUNICIPIO

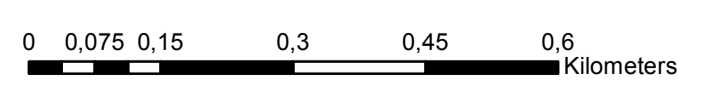
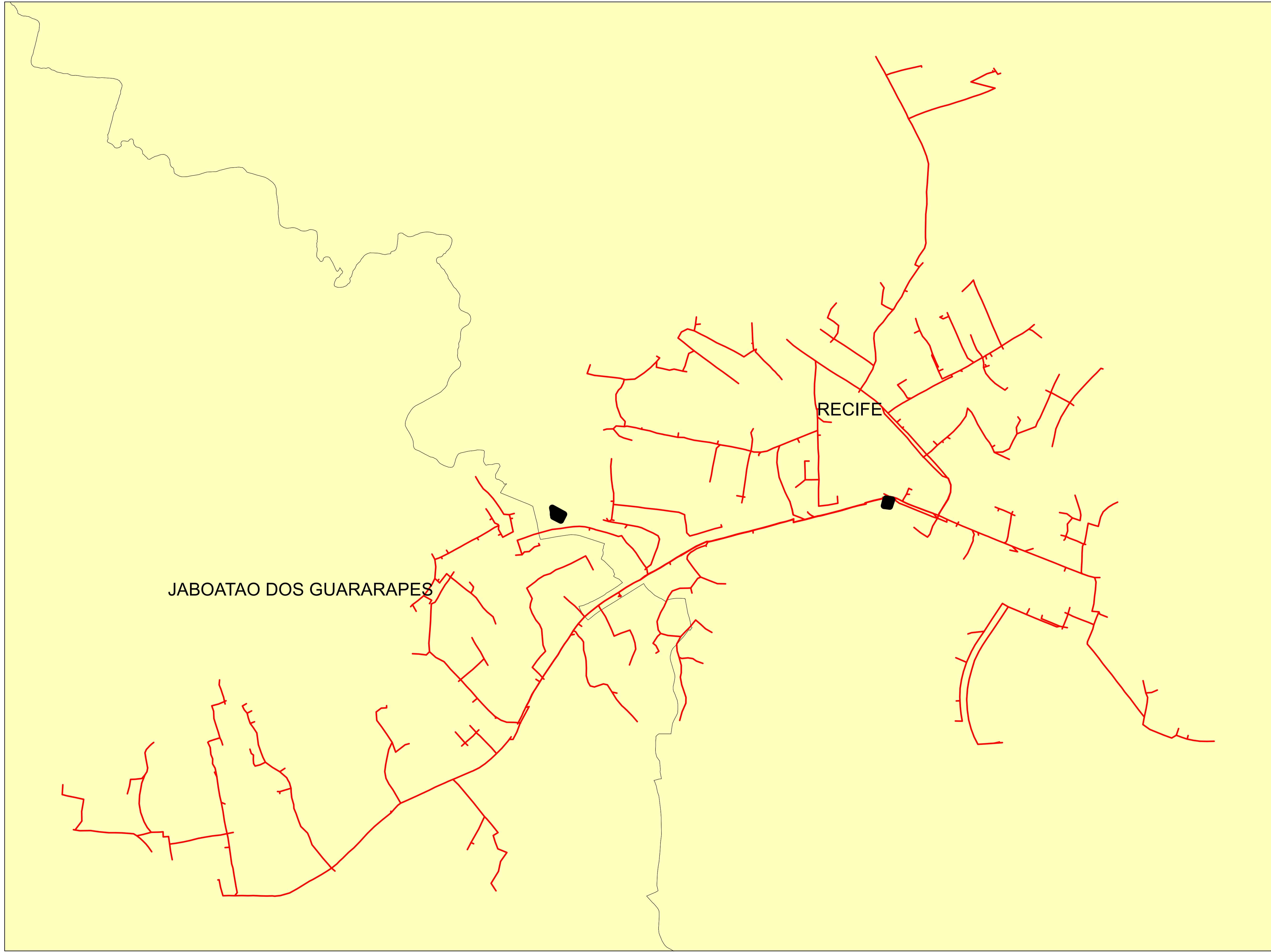

	Descrição:	
	CONJUNTO:	
	Elaborado por:	Setor:
Data:	RBBS	RBBS
28/07/2022	Fonte dos dados:	Escala:
	GSE	1:7.690



Legendas

-  SUBESTAÇÃO
-  ALIMENTADOR
-  MUNICIPIO

	Descrição:	
	CONJUNTO:	
	Elaborado por:	Setor:
Data:	RBBS	RBBS
28/07/2022	Fonte dos dados:	Escala:
	GSE	1:8.570

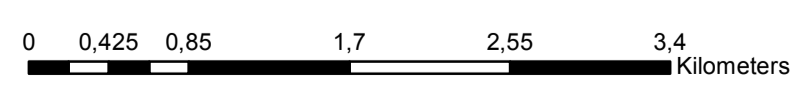
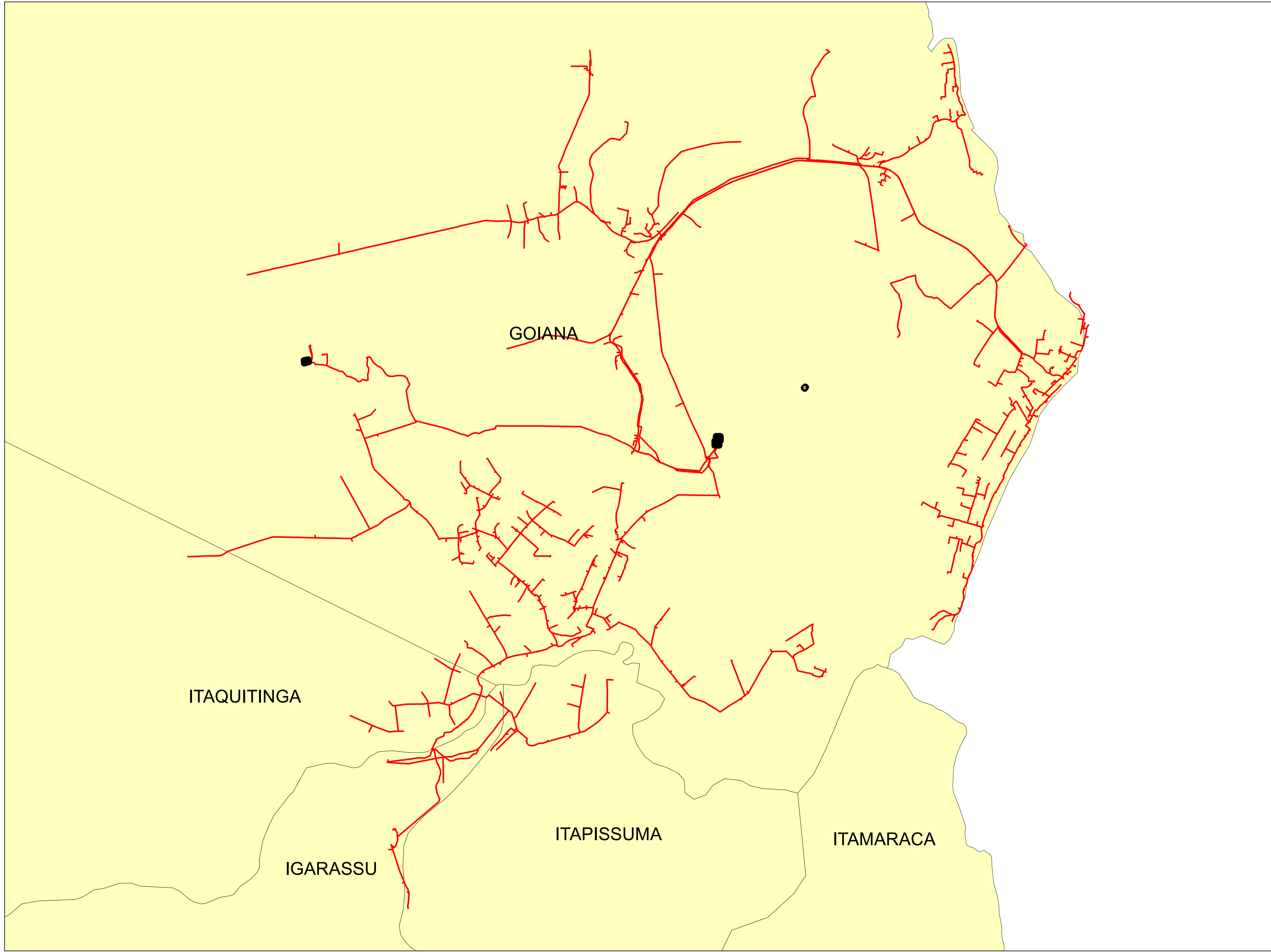



Legendas

- SUBESTAÇÃO
- ALIMENTADOR
- MUNICIPIO

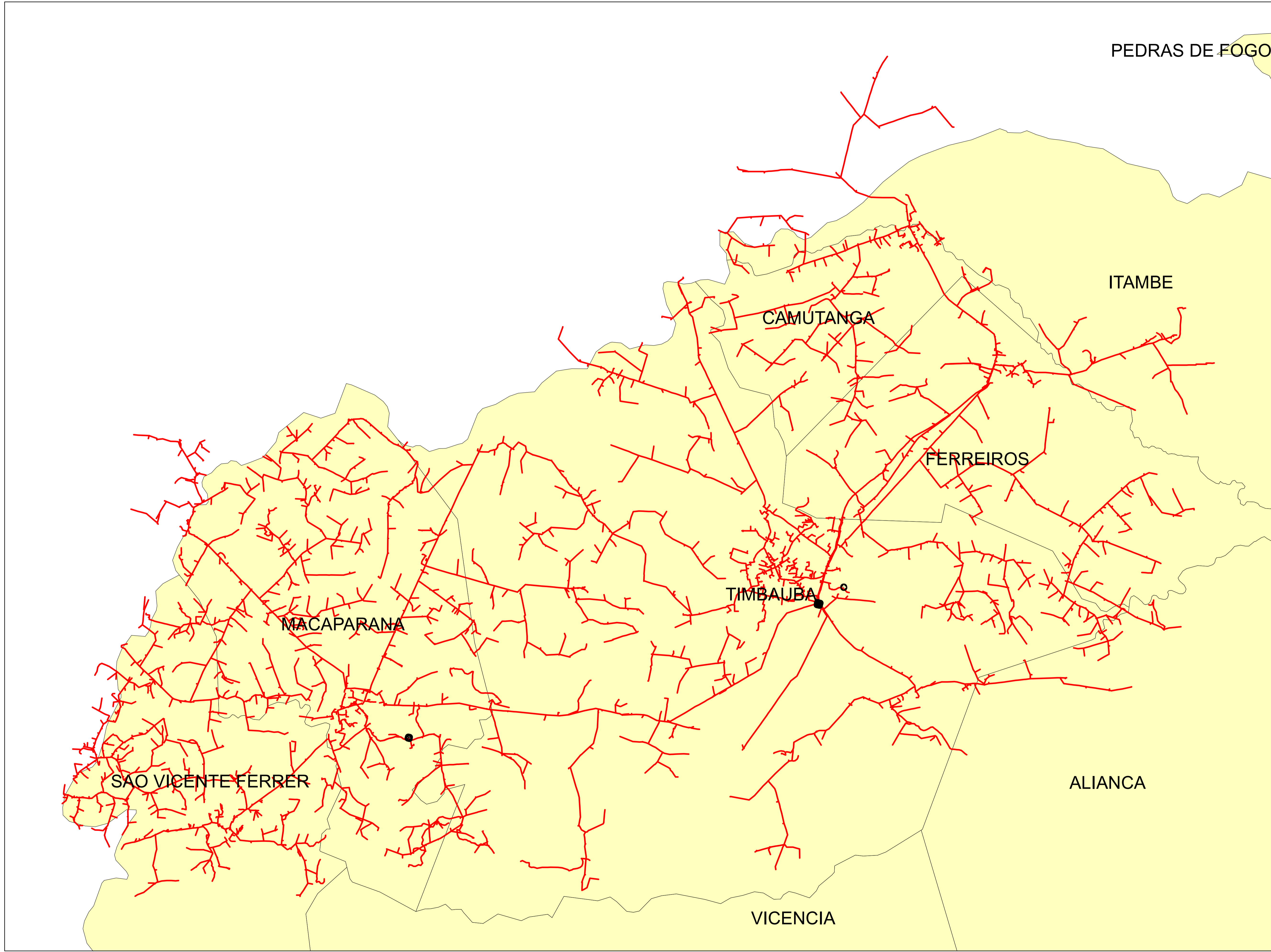
	Descrição:	
	CONJUNTO:	
	Elaborado por:	Setor:
Data:	RBBS	RBBS
28/07/2022	Fonte dos dados:	Escala:
	GSE	1:40.050



Legendas

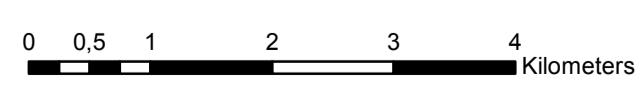

-  SUBESTAÇÃO
-  ALIMENTADOR
-  MUNICIPIO

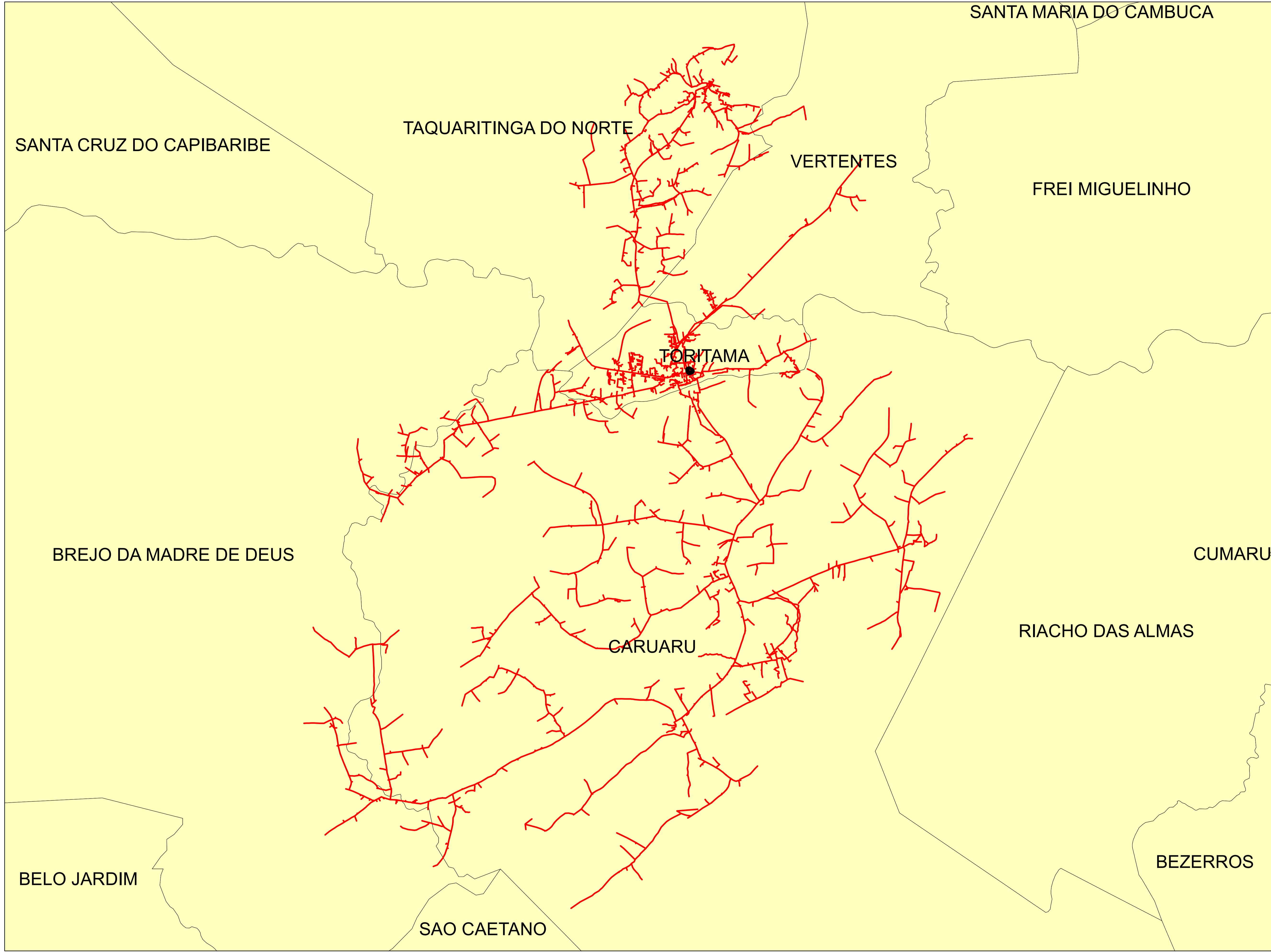

	Descrição:	
	CONJUNTO:	
	Elaborado por:	Setor:
Data:	RBBS	RBBS
28/07/2022	Fonte dos dados:	Escala:
	GSE	1:62.120



Legendas

-  SUBESTAÇÃO
-  ALIMENTADOR
-  MUNICIPIO

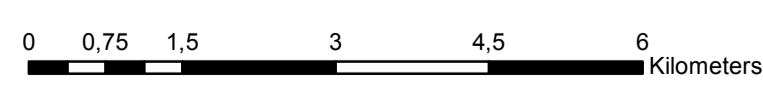



	Descrição:	
	CONJUNTO:	
	Elaborado por:	Setor:
Data:	RBBS	RBBS
28/07/2022	Fonte dos dados:	Escala:
	GSE	1:73.850

SAO LOURENCO DA MATA

RECIFE

JABOATAO DOS GUARARAPES

Legendas

-  SUBESTAÇÃO
-  ALIMENTADOR
-  MUNICIPIO

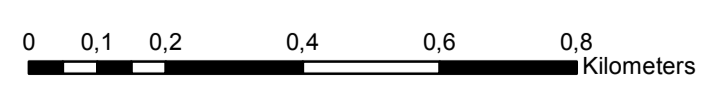

	Descrição:	
	CONJUNTO:	
	Elaborado por:	Setor:
Data:	RBBS	RBBS
28/07/2022	Fonte dos dados:	Escala:
	GSE	1:11.040

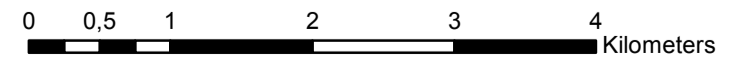
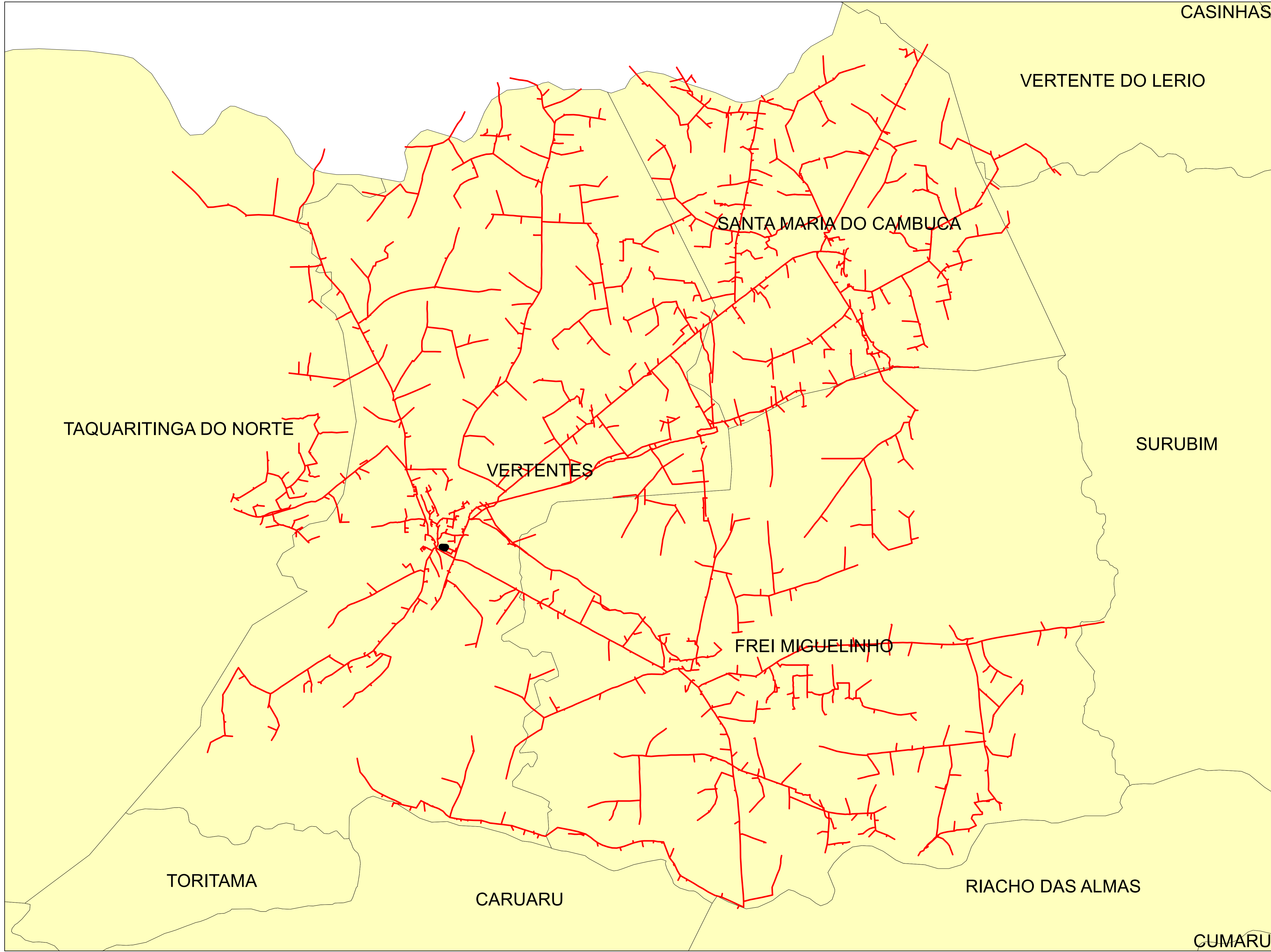



Legendas

- SUBESTAÇÃO
- ALIMENTADOR
- MUNICIPIO

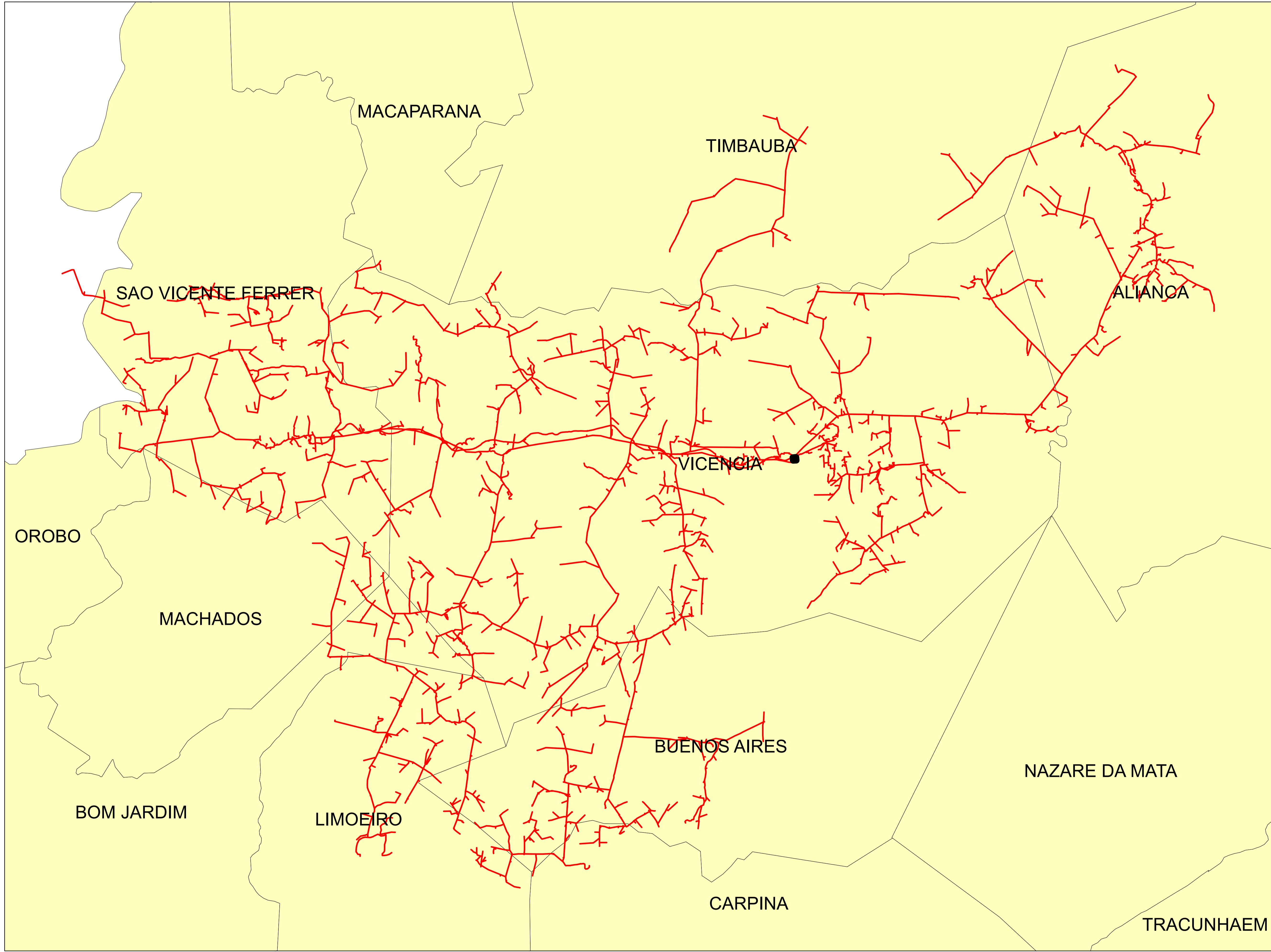
	Descrição:	
	CONJUNTO:	
	Elaborado por:	Setor:
Data:	RBBS	RBBS
28/07/2022	Fonte dos dados:	Escala:
	GSE	1:53.280



Legendas

-  SUBESTAÇÃO
-  ALIMENTADOR
-  MUNICIPIO

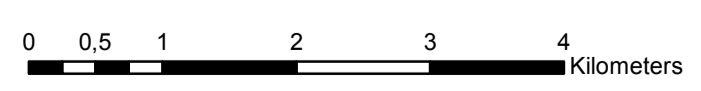

	Descrição:	
	CONJUNTO:	
	Elaborado por:	Setor:
Data:	RBBS	RBBS
28/07/2022	Fonte dos dados:	Escala:
	GSE	1:56.520

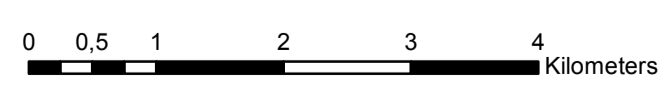
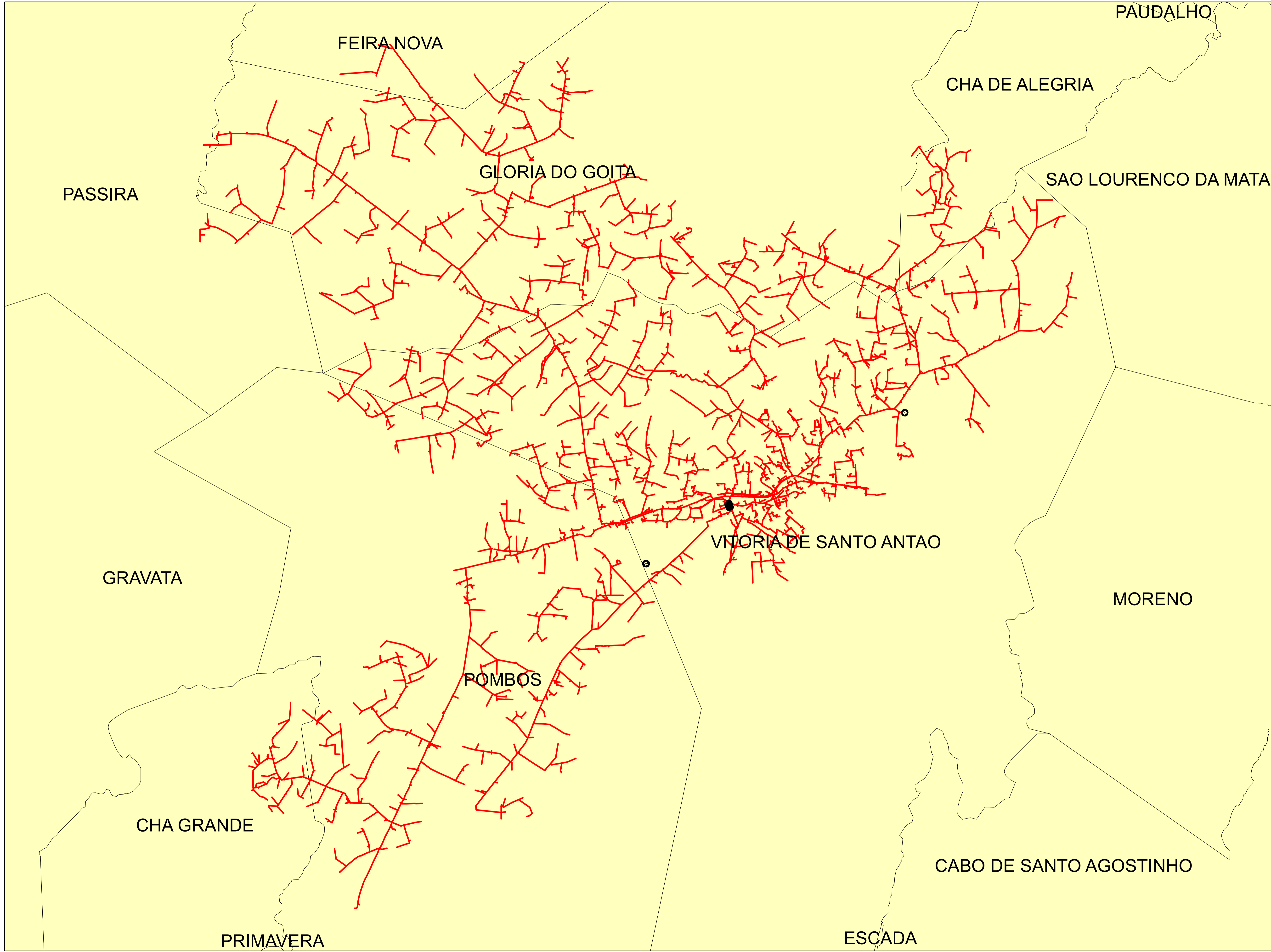



Legendas

- SUBESTAÇÃO
- ALIMENTADOR
- MUNICIPIO

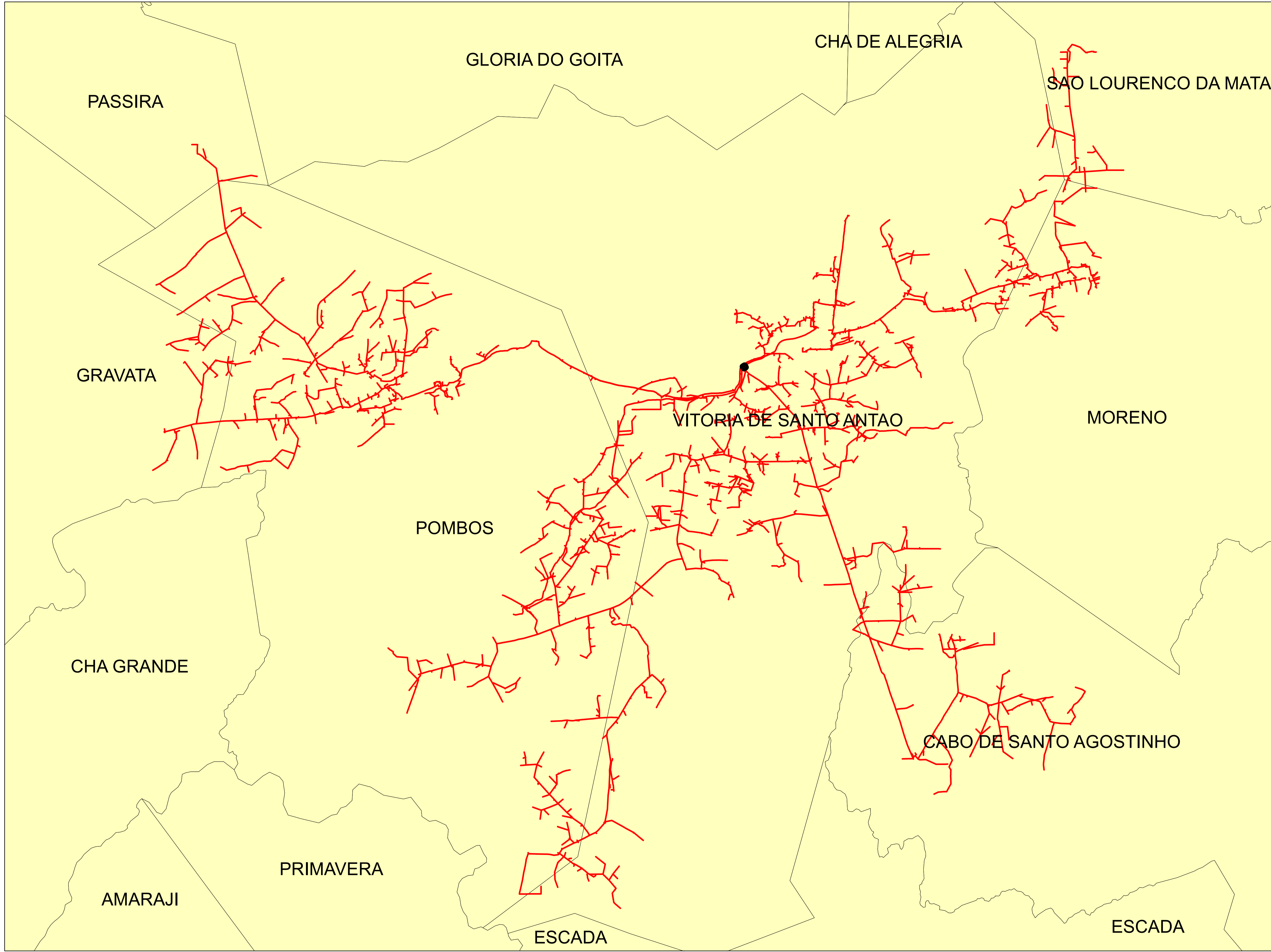
	Descrição:	
	CONJUNTO:	
	Elaborado por:	Setor:
Data:	RBBS	RBBS
28/07/2022	Fonte dos dados:	Escala:
	GSE	1:59.310



Legendas

-  SUBESTAÇÃO
-  ALIMENTADOR
-  MUNICIPIO

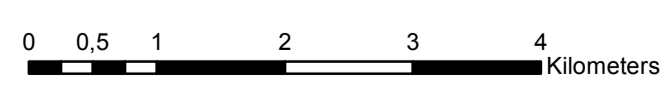

	Descrição:	
	CONJUNTO:	
	Elaborado por:	Setor:
Data:	RBBS	RBBS
28/07/2022	Fonte dos dados:	Escala:
	GSE	1:59.040

Anexo III- Diagramas Unifilares das Regionais

Regional Angelim

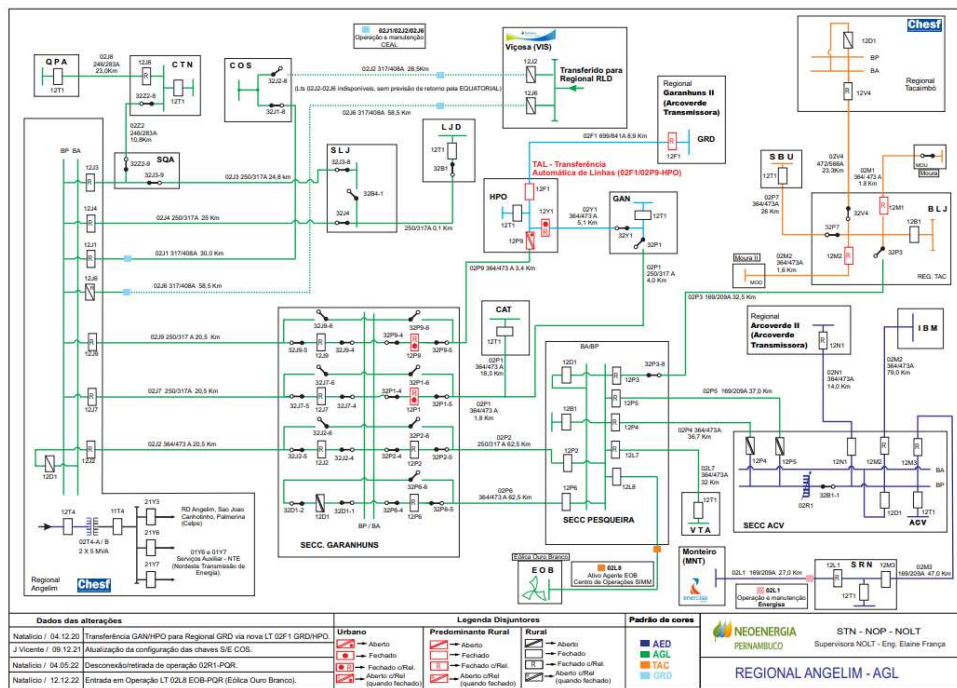

Regional Arcoverde II

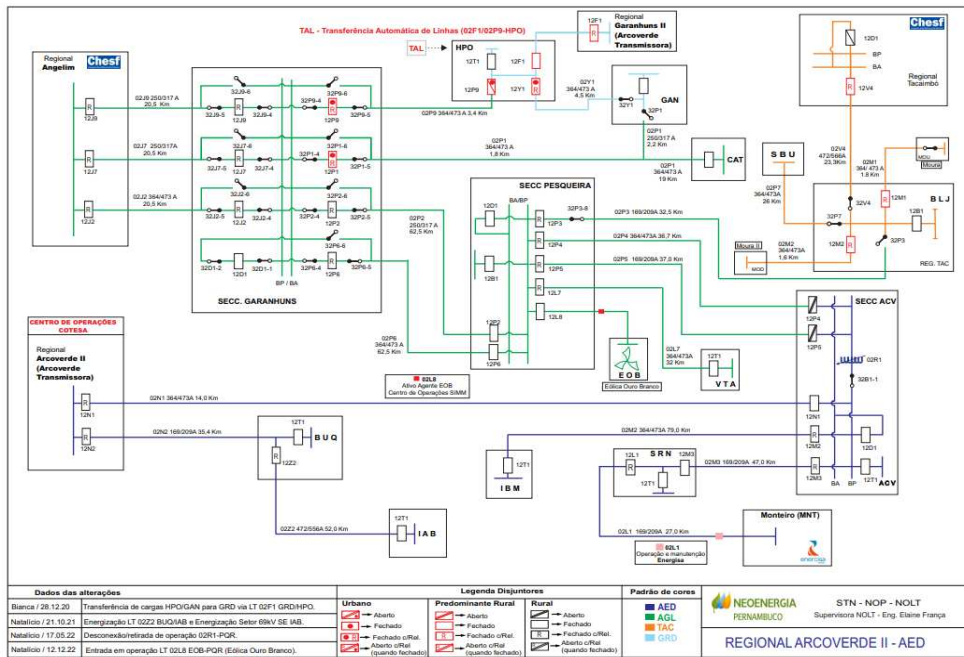

Regional Bongi

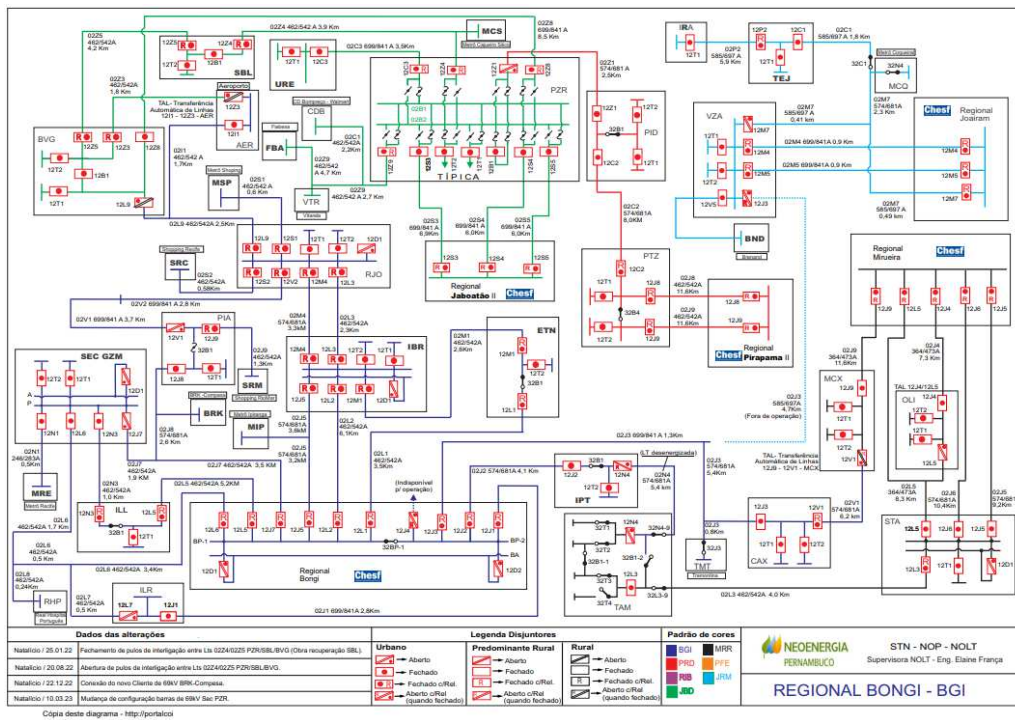

Regional Garanhuns II

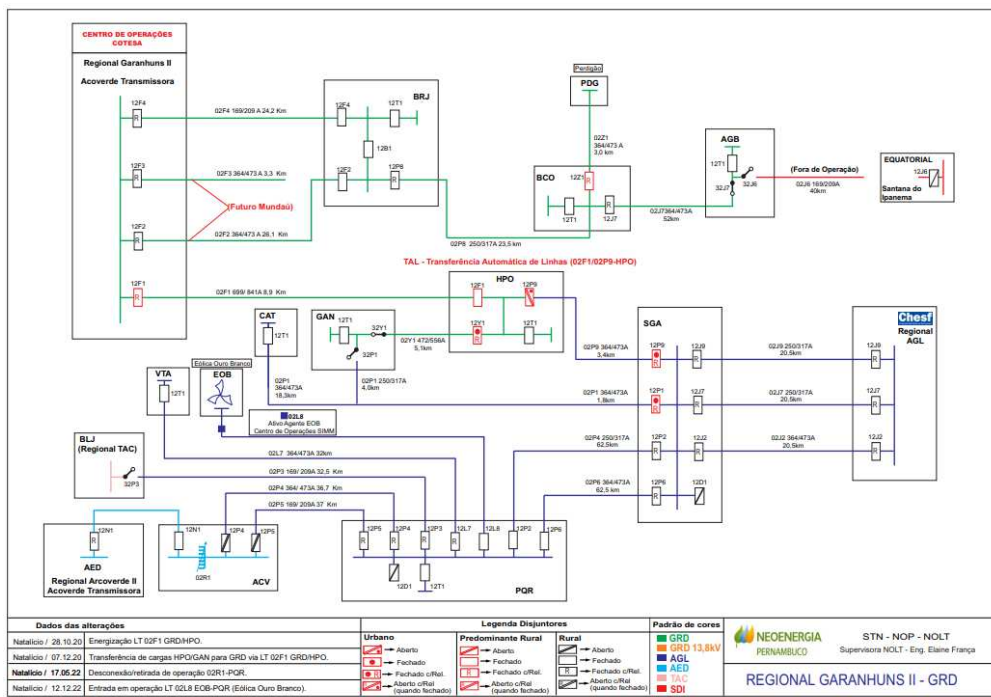

Regional Goianinha

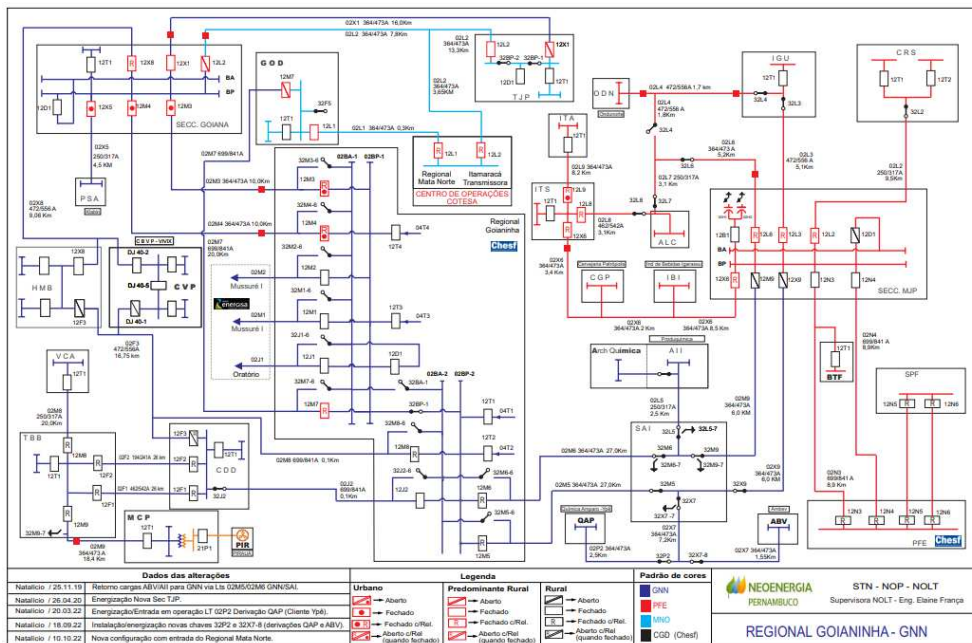

Regional Jaboatão II

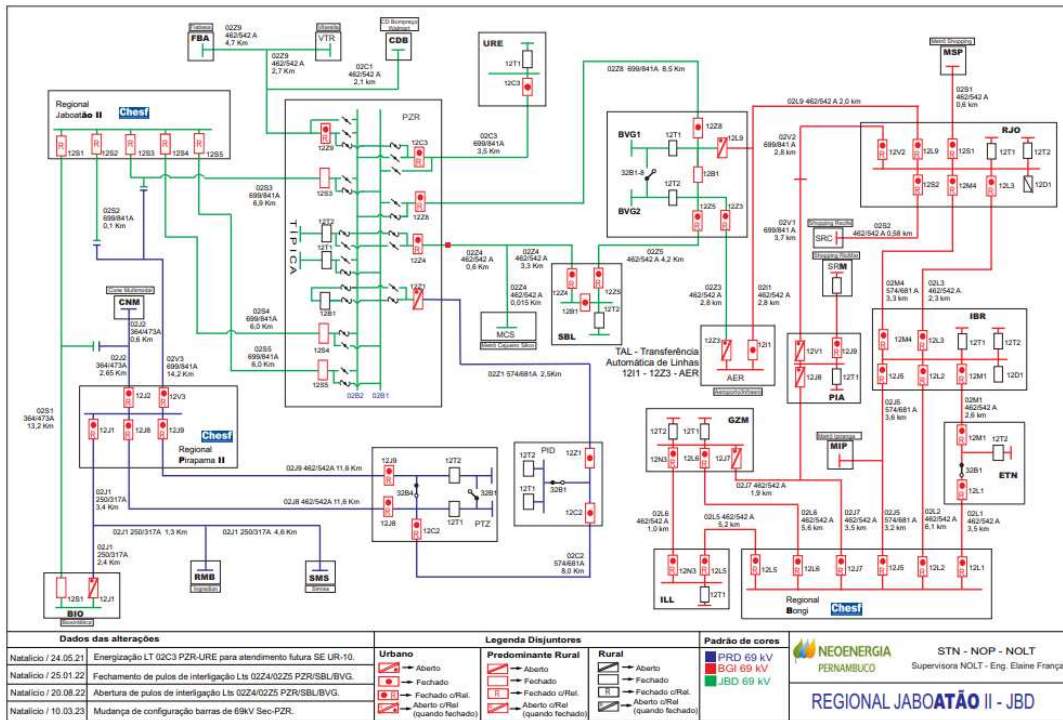

Regional Joairam

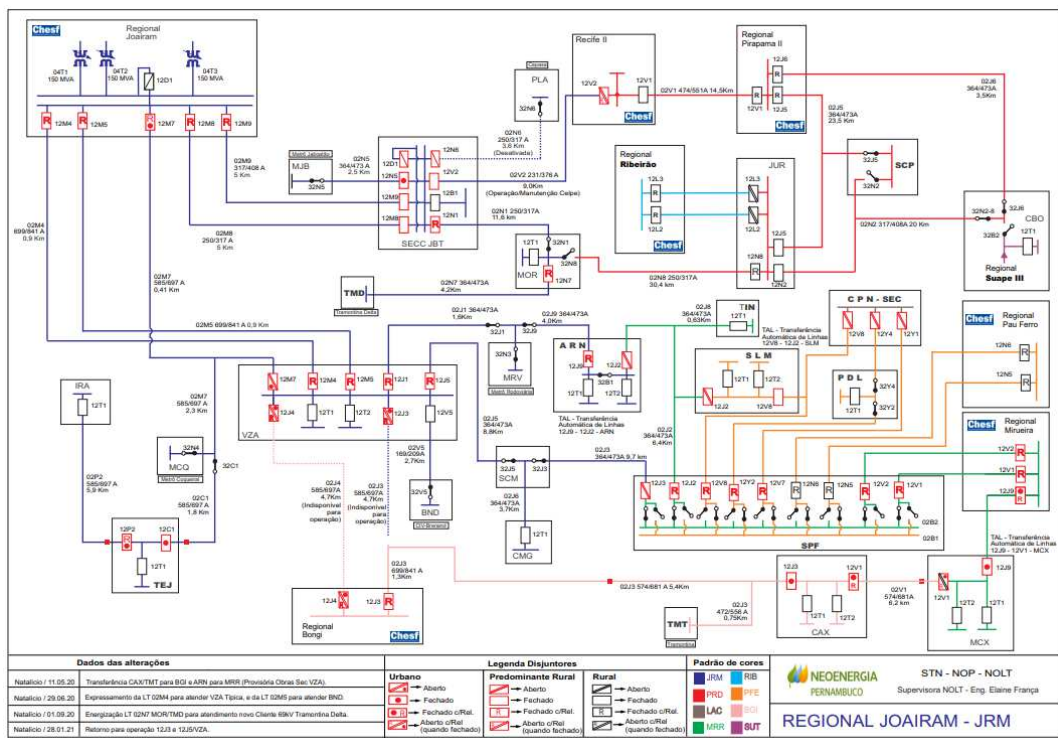

Regional Lagoa do Carro

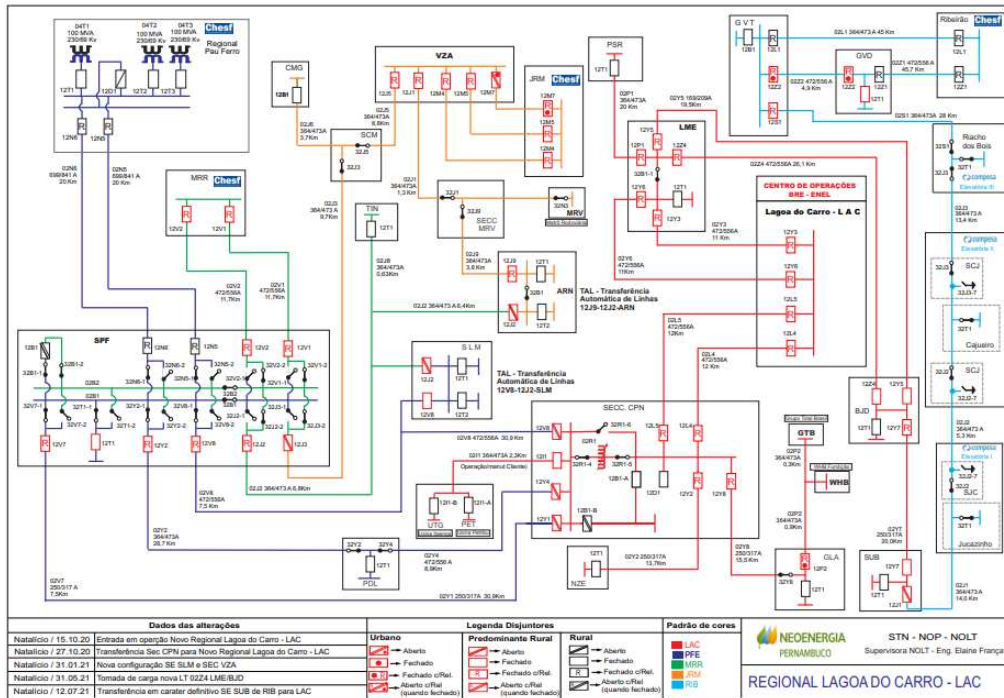

Regional Mirueira

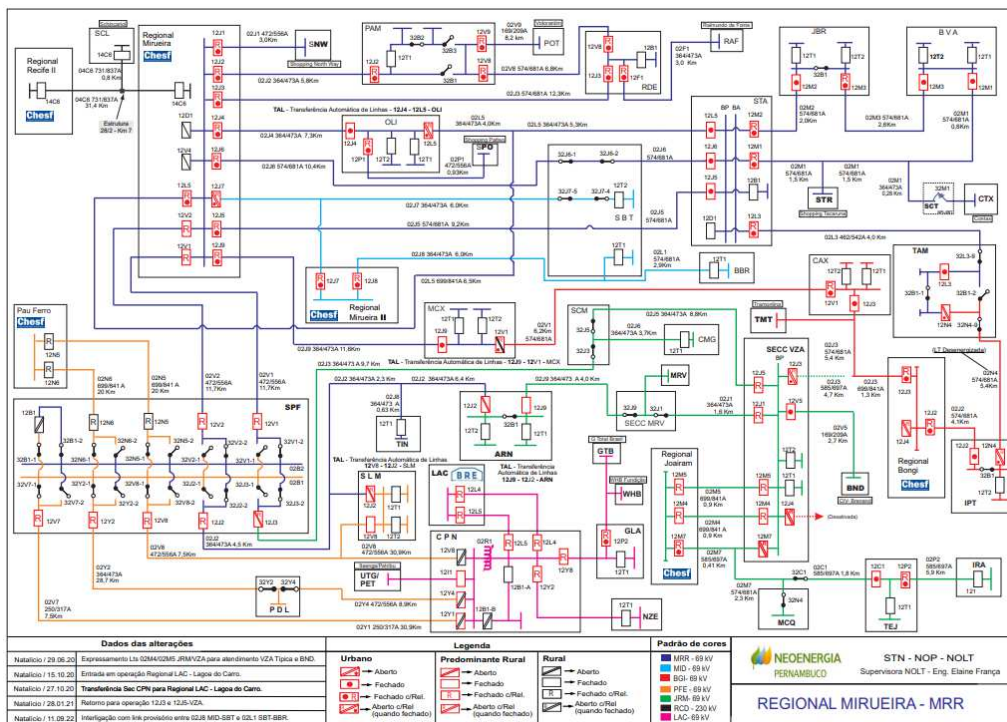

Regional Mirueira II

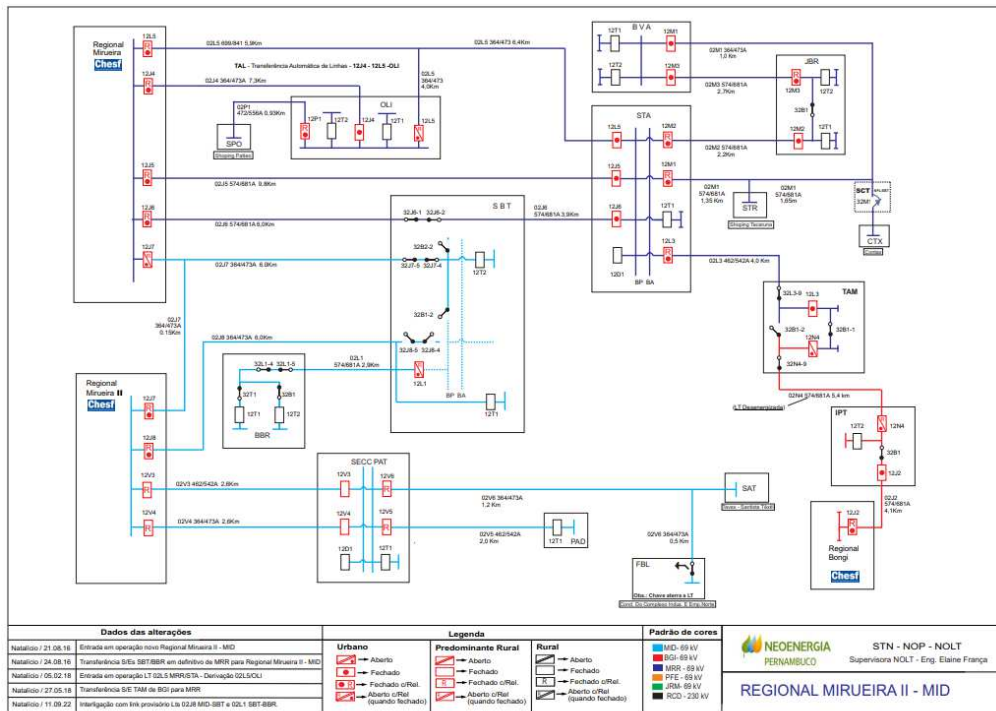

Regional Pau Ferro

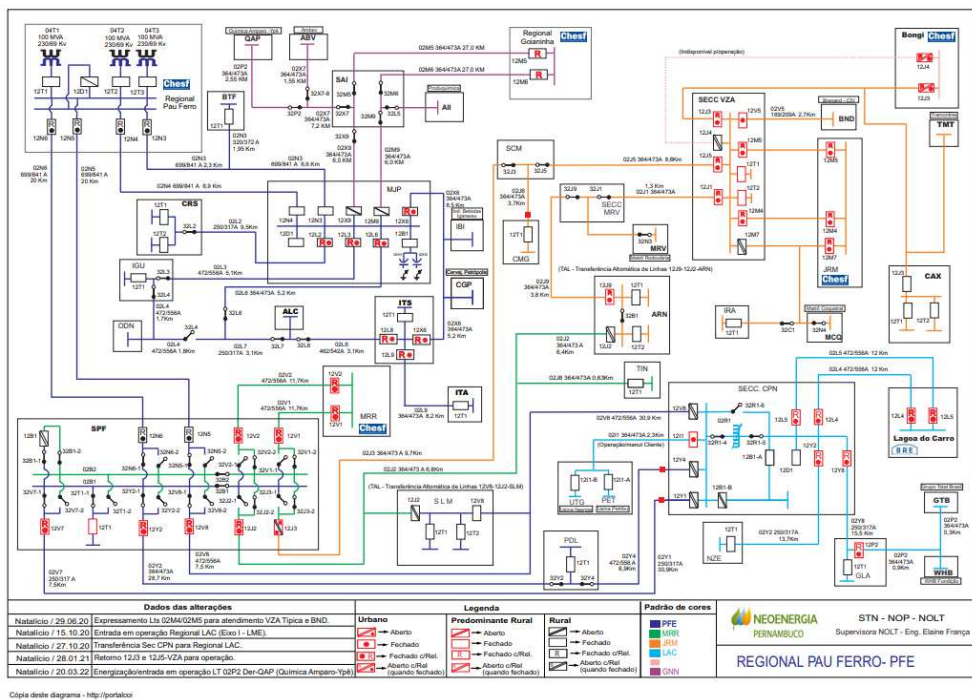

Regional Pirapama II

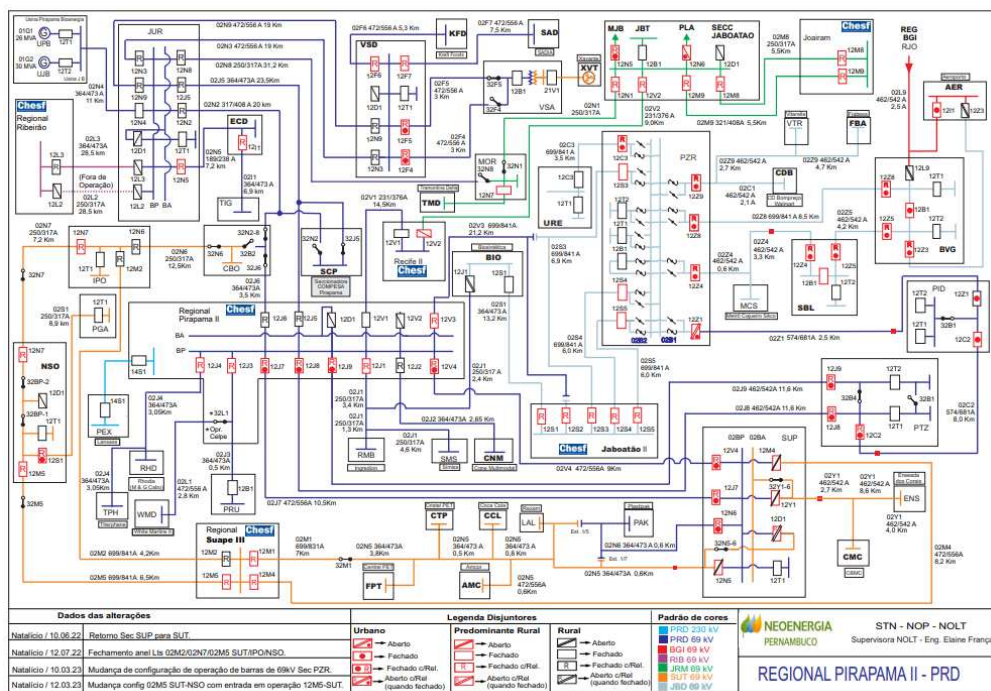

Regional Ribeirão

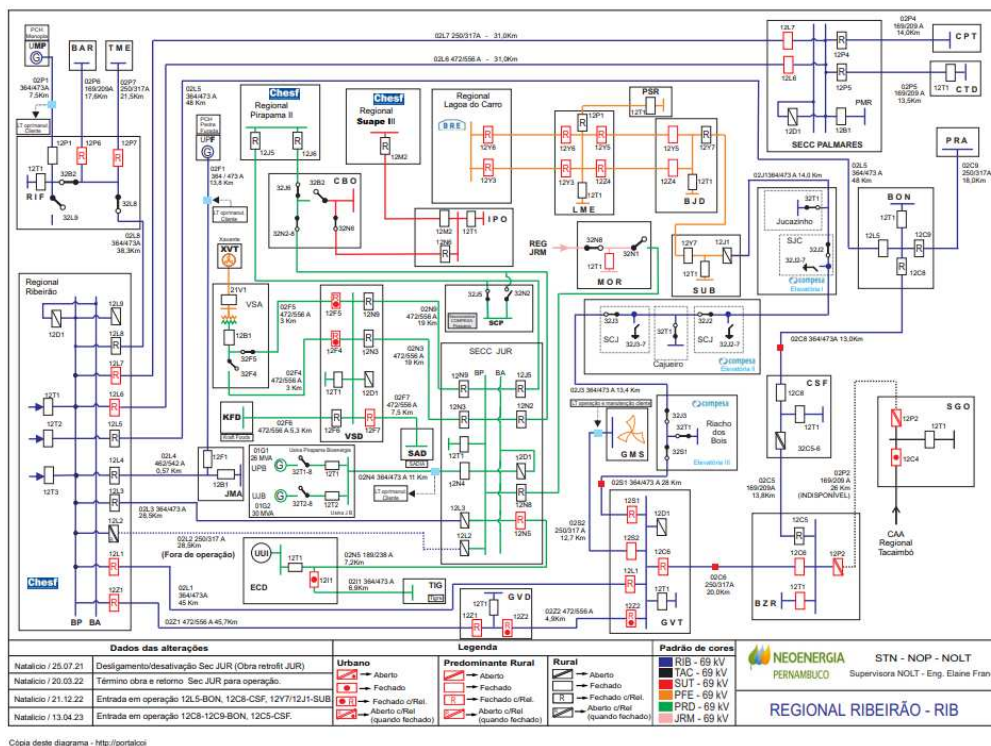

Regional Suape III

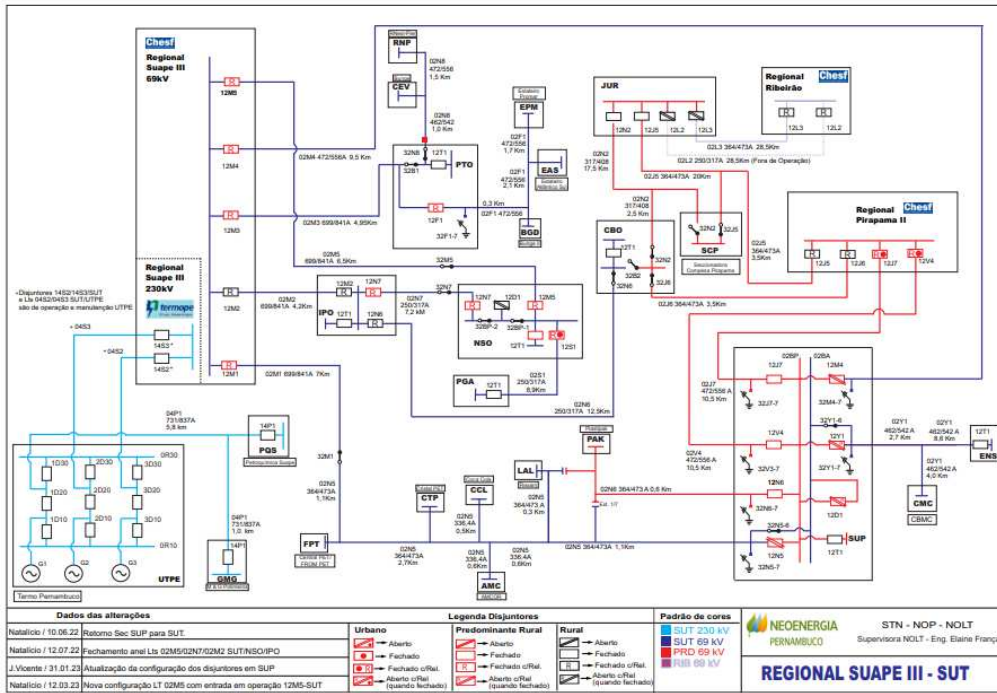

Regional Tacaimbó

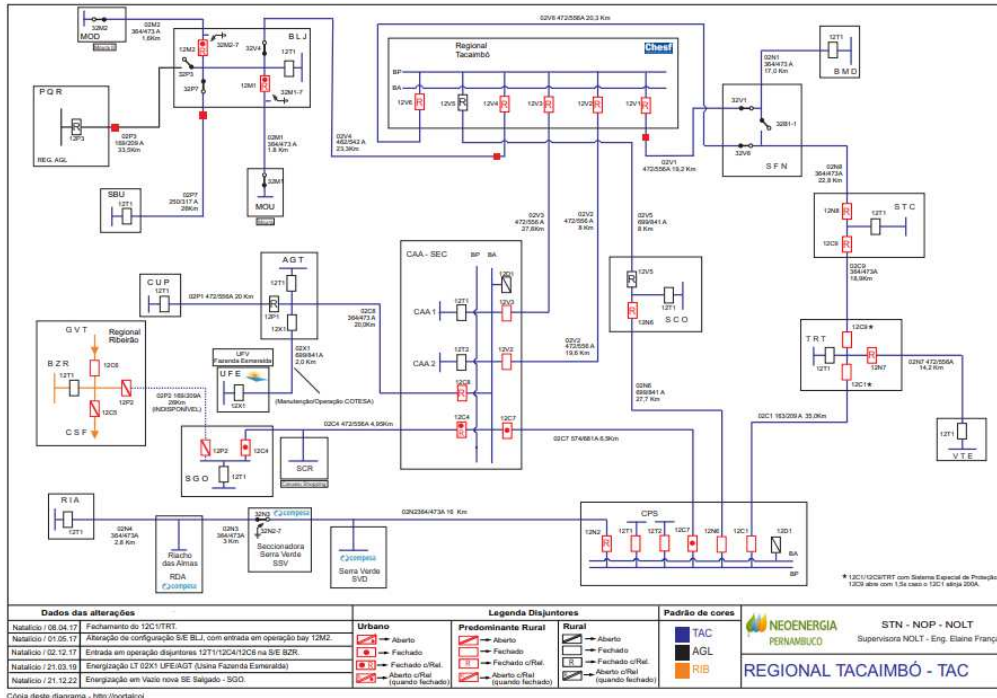

Anexo IV – Lista de interrupções expurgadas

NÚMERO ORDEM INTERRUPTÃO	MUNICIPIO	INÍCIO INTERRUPTÃO	FIM INTERRUPTÃO	CONJUNTO	FATO GERADOR
18214561_17183890	ITAIBA	24/05/2023 10:48	24/05/2023 14:25	INAJA	INTERNO - NAO PROGRAMADA - MEIO AMBIENTE - DESCARGA ATMOSFERICA
18215341_17185736	RECIFE	24/05/2023 15:06	25/05/2023 09:47	IMBIRIBEIRA	INTERNO - NAO PROGRAMADA - MEIO AMBIENTE - QUEIMA OU INCENDIO
18215010_17183620	RECIFE	24/05/2023 13:16	24/05/2023 19:08	VARZEA	INTERNO - NAO PROGRAMADA - MEIO AMBIENTE - INUNDACAO
18211441_17181571	JABOATAO DOS GUARARAPES	23/05/2023 11:17	23/05/2023 16:00	VARZEA	INTERNO - NAO PROGRAMADA - MEIO AMBIENTE - ARVORE OU VEGETACAO
18210181_17188019	RECIFE	23/05/2023 03:05	23/05/2023 05:55	IMBIRIBEIRA	INTERNO - NAO PROGRAMADA - MEIO AMBIENTE - ARVORE OU VEGETACAO
18212672_17182329	IGARASSU	23/05/2023 16:28	23/05/2023 23:35	CRUZ DE REBOUCAS	INTERNO - NAO PROGRAMADA - MEIO AMBIENTE - ANIMAIS
18207954_17178229	RECIFE	22/05/2023 06:31	22/05/2023 07:52	GAZOMETRO	INTERNO - NAO PROGRAMADA - MEIO AMBIENTE - QUEIMA OU INCENDIO
18209310_17202136	RECIFE	22/05/2023 18:39	22/05/2023 18:47	ILHA DO RETIRO	INTERNO - NAO PROGRAMADA - MEIO AMBIENTE - CORROSAO
18205096_17175955	IPOJUCA	20/05/2023 14:15	20/05/2023 20:20	IPOJUCA	INTERNO - NAO PROGRAMADA - MEIO AMBIENTE - ARVORE OU VEGETACAO
18204617_17175132	JABOATAO DOS GUARARAPES	20/05/2023 10:58	20/05/2023 13:40	JABOATAO	INTERNO - NAO PROGRAMADA - MEIO AMBIENTE - ARVORE OU VEGETACAO
18204383_17175204	BONITO	20/05/2023 09:24	20/05/2023 11:56	JOSE MARIANO	INTERNO - NAO PROGRAMADA - MEIO

					AMBIENTE - DESCARGA ATMOSFERICA
18212414_17183093	AMARAJI	23/05/2023 15:34	24/05/2023 13:28	JOSE MARIANO	INTERNO - NAO PROGRAMADA - MEIO AMBIENTE - DESCARGA ATMOSFERICA
18205418_17175741	CHA GRANDE	20/05/2023 17:32	20/05/2023 19:42	JOSE MARIANO	INTERNO - NAO PROGRAMADA - MEIO AMBIENTE - ARVORE OU VEGETACAO
18210230_17180791	ESCADA	23/05/2023 04:49	23/05/2023 14:00	JOSE MARIANO	INTERNO - NAO PROGRAMADA - MEIO AMBIENTE - DESCARGA ATMOSFERICA
18205112_17175762	ESCADA	20/05/2023 14:27	20/05/2023 17:20	ESCADA	INTERNO - NAO PROGRAMADA - MEIO AMBIENTE - ARVORE OU VEGETACAO
18209057_17179715	CAPOEIRAS	22/05/2023 14:24	22/05/2023 20:15	LAJEDO	INTERNO - NAO PROGRAMADA - MEIO AMBIENTE - VENTO
18208748_17179585	JUCATI	22/05/2023 11:49	22/05/2023 14:46	LAJEDO	INTERNO - NAO PROGRAMADA - MEIO AMBIENTE - DESCARGA ATMOSFERICA
18214311_17183465	SAO VICENTE FERRER	24/05/2023 09:40	24/05/2023 12:35	MACAPARANA	INTERNO - NAO PROGRAMADA - MEIO AMBIENTE - DESCARGA ATMOSFERICA
18207450_17177695	SAO VICENTE FERRER	21/05/2023 16:34	21/05/2023 20:14	MACAPARANA	INTERNO - NAO PROGRAMADA - MEIO AMBIENTE - ARVORE OU VEGETACAO
18210582_17181756	MACAPARANA	23/05/2023 07:43	23/05/2023 16:20	TIMBAUBA	INTERNO - NAO PROGRAMADA - MEIO AMBIENTE - VENTO
18210582_17181756	TIMBAUBA	23/05/2023 07:43	23/05/2023 16:20	TIMBAUBA	INTERNO - NAO PROGRAMADA - MEIO AMBIENTE - VENTO
18214356_17191306	MACAPARANA	24/05/2023 09:47	24/05/2023 17:05	TIMBAUBA	INTERNO - NAO PROGRAMADA - MEIO AMBIENTE - ARVORE OU VEGETACAO
18206014_17176767	TIMBAUBA	21/05/2023 08:47	21/05/2023 10:45	TIMBAUBA	INTERNO - NAO PROGRAMADA - MEIO AMBIENTE - ARVORE OU VEGETACAO

18207832_17177962	RECIFE	22/05/2023 00:52	22/05/2023 02:36	MACAXEIRA	INTERNO - NAO PROGRAMADA - MEIO AMBIENTE - ARVORE OU VEGETACAO
18207832_17177962	RECIFE	22/05/2023 00:52	22/05/2023 01:40	MACAXEIRA	INTERNO - NAO PROGRAMADA - MEIO AMBIENTE - ARVORE OU VEGETACAO
18213628_17182785	MORENO	24/05/2023 05:24	24/05/2023 13:40	JABOATAO	INTERNO - NAO PROGRAMADA - MEIO AMBIENTE - VENTO
18213641_17185497	NAZARE DA MATA	24/05/2023 05:38	24/05/2023 12:00	NAZARE DA MATA	INTERNO - NAO PROGRAMADA - MEIO AMBIENTE - ARVORE OU VEGETACAO
18216939_17203014	VICENCIA	25/05/2023 19:37	25/05/2023 20:29	NAZARE DA MATA	INTERNO - NAO PROGRAMADA - MEIO AMBIENTE - ARVORE OU VEGETACAO
18216939_17203005	ALIANCA	25/05/2023 10:11	25/05/2023 13:45	NAZARE DA MATA	INTERNO - NAO PROGRAMADA - MEIO AMBIENTE - ARVORE OU VEGETACAO
18210008_17181260	NAZARE DA MATA	23/05/2023 00:54	23/05/2023 17:45	NAZARE DA MATA	INTERNO - NAO PROGRAMADA - MEIO AMBIENTE - DESCARGA ATMOSFERICA
18215229_17185897	BUENOS AIRES	24/05/2023 14:29	25/05/2023 09:05	NAZARE DA MATA	INTERNO - NAO PROGRAMADA - MEIO AMBIENTE - ARVORE OU VEGETACAO
18214488_17184044	NAZARE DA MATA	24/05/2023 10:28	24/05/2023 23:11	NAZARE DA MATA	INTERNO - NAO PROGRAMADA - MEIO AMBIENTE - VENTO
18214488_17184370	CARPINA	24/05/2023 16:44	24/05/2023 16:54	NAZARE DA MATA	INTERNO - NAO PROGRAMADA - MEIO AMBIENTE - VENTO
18214488_17184370	NAZARE DA MATA	24/05/2023 16:44	25/05/2023 00:41	NAZARE DA MATA	INTERNO - NAO PROGRAMADA - MEIO AMBIENTE - VENTO
18217674_17187252	CARPINA	25/05/2023 15:33	25/05/2023 21:05	NAZARE DA MATA	INTERNO - NAO PROGRAMADA - MEIO AMBIENTE - DESCARGA ATMOSFERICA
18209962_17182798	PAULISTA	22/05/2023 23:51	24/05/2023 12:50	PAU AMARELO	INTERNO - NAO PROGRAMADA - MEIO AMBIENTE - VENTO
18217535_17186935	PAULISTA	25/05/2023 17:15	25/05/2023 17:19	RIO DOCE	INTERNO - NAO PROGRAMADA - MEIO

					AMBIENTE - ARVORE OU VEGETACAO
18217535_17186935	PAULISTA	25/05/2023 17:15	25/05/2023 17:19	PARATIBE I	INTERNO - NAO PROGRAMADA - MEIO AMBIENTE - ARVORE OU VEGETACAO
18216391_17185667	PAULISTA	25/05/2023 06:43	25/05/2023 09:03	RIO DOCE	INTERNO - NAO PROGRAMADA - MEIO AMBIENTE - VENTO
18216379_17186249	PAULISTA	25/05/2023 12:55	25/05/2023 15:30	PAU AMARELO	INTERNO - NAO PROGRAMADA - MEIO AMBIENTE - VENTO
18207638_17177891	PAULISTA	21/05/2023 19:39	21/05/2023 23:15	PARATIBE I	INTERNO - NAO PROGRAMADA - MEIO AMBIENTE - QUEIMA OU INCENDIO
18211252_17186140	RECIFE	23/05/2023 10:46	25/05/2023 11:08	PARATIBE I	INTERNO - NAO PROGRAMADA - MEIO AMBIENTE - VENTO
18213620_17185346	RECIFE	24/05/2023 05:09	24/05/2023 05:42	PARATIBE I	INTERNO - NAO PROGRAMADA - MEIO AMBIENTE - ARVORE OU VEGETACAO
18205369_17175869	PAUDALHO	20/05/2023 16:56	20/05/2023 19:10	PAUDALHO	INTERNO - NAO PROGRAMADA - MEIO AMBIENTE - DESCARGA ATMOSFERICA
18210025_17180156	RECIFE	23/05/2023 01:04	23/05/2023 05:30	PINA	INTERNO - NAO PROGRAMADA - MEIO AMBIENTE - VENTO
18213342_17184183	JABOATAO DOS GUARARAPES	24/05/2023 12:50	24/05/2023 13:08	PIEDADE	INTERNO - NAO PROGRAMADA - MEIO AMBIENTE - QUEIMA OU INCENDIO
18205913_17176493	PALMARES	21/05/2023 07:55	21/05/2023 09:15	PALMARES	INTERNO - NAO PROGRAMADA - MEIO AMBIENTE - ANIMAIS
18213559_17182499	AGUA PRETA	24/05/2023 01:42	24/05/2023 08:50	PALMARES	INTERNO - NAO PROGRAMADA - MEIO AMBIENTE - VENTO
18213559_17182499	AGUA PRETA	24/05/2023 01:42	24/05/2023 09:31	PALMARES	INTERNO - NAO PROGRAMADA - MEIO AMBIENTE - VENTO
18208732_17179454	PALMARES	22/05/2023 11:51	23/05/2023 08:20	PALMARES	INTERNO - NAO PROGRAMADA - MEIO AMBIENTE - ARVORE OU VEGETACAO
18213258_17187424	PALMARES	23/05/2023 20:18	23/05/2023 23:00	PALMARES	INTERNO - NAO PROGRAMADA - MEIO

					AMBIENTE - ARVORE OU VEGETACAO
18212092_17181154	BONITO	23/05/2023 14:07	23/05/2023 15:55	BONITO	INTERNO - NAO PROGRAMADA - MEIO AMBIENTE - DESCARGA ATMOSFERICA
18210366_17182686	BELO JARDIM	23/05/2023 06:38	25/05/2023 13:00	PESQUEIRA	INTERNO - NAO PROGRAMADA - MEIO AMBIENTE - DESCARGA ATMOSFERICA
18214762_17190465	BELEM DE MARIA	24/05/2023 11:42	27/05/2023 12:50	CUPIRA	INTERNO - NAO PROGRAMADA - MEIO AMBIENTE - CORROSAO
18209011_17179805	CABO DE SANTO AGOSTINHO	22/05/2023 14:01	22/05/2023 20:55	PIRAPAMA I	INTERNO - NAO PROGRAMADA - MEIO AMBIENTE - ARVORE OU VEGETACAO
18211162_17182067	IPOJUCA	23/05/2023 10:13	23/05/2023 18:40	SUAPE	INTERNO - NAO PROGRAMADA - MEIO AMBIENTE - ARVORE OU VEGETACAO
18217538_17189608	CABO DE SANTO AGOSTINHO	25/05/2023 14:32	26/05/2023 20:20	PONTEZINHA	INTERNO - NAO PROGRAMADA - MEIO AMBIENTE - VENTO
18207625_17178086	SAO BENEDITO DO SUL	21/05/2023 19:28	22/05/2023 09:40	QUIPAPA	INTERNO - NAO PROGRAMADA - MEIO AMBIENTE - VENTO
18207175_17177187	SAO BENEDITO DO SUL	21/05/2023 13:17	21/05/2023 16:30	QUIPAPA	INTERNO - NAO PROGRAMADA - MEIO AMBIENTE - VENTO
18212861_17183667	CUMARU	23/05/2023 17:33	24/05/2023 13:36	RIACHO DAS ALMAS	INTERNO - NAO PROGRAMADA - MEIO AMBIENTE - CORROSAO
18207955_17178294	SIRINHAEM	22/05/2023 08:49	22/05/2023 08:54	RIO FORMOSO	INTERNO - NAO PROGRAMADA - MEIO AMBIENTE - ARVORE OU VEGETACAO
18212526_17181672	RIO FORMOSO	23/05/2023 15:51	23/05/2023 17:25	RIO FORMOSO	INTERNO - NAO PROGRAMADA - MEIO AMBIENTE - DESCARGA ATMOSFERICA
18207813_17178108	JABOATAO DOS GUARARAPES	22/05/2023 00:09	22/05/2023 05:21	SETUBAL	INTERNO - NAO PROGRAMADA - MEIO AMBIENTE - QUEIMA OU INCENDIO
18218117_17189599	OLINDA	25/05/2023 18:58	27/05/2023 10:05	SAO BENEDITO	INTERNO - NAO PROGRAMADA - MEIO AMBIENTE - QUEIMA OU INCENDIO

18210183_17180127	OLINDA	23/05/2023 02:20	23/05/2023 05:52	SAO BENEDITO	INTERNO - NAO PROGRAMADA - MEIO AMBIENTE - ARVORE OU VEGETACAO
18209907_17180007	OLINDA	22/05/2023 23:21	23/05/2023 01:00	SAO BENEDITO	INTERNO - NAO PROGRAMADA - MEIO AMBIENTE - ARVORE OU VEGETACAO
18205008_17177826	SAO BENTO DO UNA	20/05/2023 13:28	21/05/2023 01:00	SAO BENTO DO UNA	INTERNO - NAO PROGRAMADA - MEIO AMBIENTE - ARVORE OU VEGETACAO
18213661_17184931	SAO BENTO DO UNA	24/05/2023 05:53	24/05/2023 17:45	SAO BENTO DO UNA	INTERNO - NAO PROGRAMADA - MEIO AMBIENTE - VENTO
18212661_17185329	ALTINHO	23/05/2023 16:21	25/05/2023 00:45	SAO CAETANO	INTERNO - NAO PROGRAMADA - MEIO AMBIENTE - VENTO
18210554_17182514	SAO CAETANO	23/05/2023 07:53	23/05/2023 18:35	SAO CAETANO	INTERNO - NAO PROGRAMADA - MEIO AMBIENTE - ARVORE OU VEGETACAO
18210554_17182519	SAO CAETANO	23/05/2023 07:53	23/05/2023 18:35	SAO CAETANO	INTERNO - NAO PROGRAMADA - MEIO AMBIENTE - ARVORE OU VEGETACAO
18211388_17180724	CAMARAGIBE	23/05/2023 11:15	23/05/2023 13:46	SAO LOURENCO DA MATA	INTERNO - NAO PROGRAMADA - MEIO AMBIENTE - ARVORE OU VEGETACAO
18215393_17200072	SAO LOURENCO DA MATA	24/05/2023 15:32	25/05/2023 01:21	SAO LOURENCO DA MATA	INTERNO - NAO PROGRAMADA - MEIO AMBIENTE - ARVORE OU VEGETACAO
18215393_17200089	SAO LOURENCO DA MATA	24/05/2023 17:36	25/05/2023 01:21	GLORIA DO GOITA	INTERNO - NAO PROGRAMADA - MEIO AMBIENTE - ARVORE OU VEGETACAO
18214713_17184671	SAO LOURENCO DA MATA	24/05/2023 11:38	24/05/2023 14:00	SAO LOURENCO DA MATA	INTERNO - NAO PROGRAMADA - MEIO AMBIENTE - ARVORE OU VEGETACAO
18205872_17177298	PAUDALHO	21/05/2023 07:35	21/05/2023 09:28	SAO LOURENCO DA MATA	INTERNO - NAO PROGRAMADA - MEIO AMBIENTE - ARVORE OU VEGETACAO
18214368_17183278	CHA DE ALEGRIA	24/05/2023 09:52	24/05/2023 11:45	SAO LOURENCO DA MATA	INTERNO - NAO PROGRAMADA - MEIO

					AMBIENTE - DESCARGA ATMOSFERICA
18205562_17175894	RECIFE	20/05/2023 19:49	20/05/2023 23:05	PARATIBE I	INTERNO - NAO PROGRAMADA - MEIO AMBIENTE - ARVORE OU VEGETACAO
18206965_17190994	RECIFE	21/05/2023 10:39	21/05/2023 12:35	SANTO AMARO	INTERNO - NAO PROGRAMADA - MEIO AMBIENTE - QUEIMA OU INCENDIO
18211035_17181009	CASINHAS	23/05/2023 11:10	23/05/2023 11:27	SURUBIM	INTERNO - NAO PROGRAMADA - MEIO AMBIENTE - ARVORE OU VEGETACAO
18205782_17176341	RECIFE	21/05/2023 05:50	21/05/2023 07:50	TAMARINEIRA	INTERNO - NAO PROGRAMADA - MEIO AMBIENTE - ARVORE OU VEGETACAO
18215198_17184246	FERREIROS	24/05/2023 14:15	24/05/2023 15:43	TIMBAUBA	INTERNO - NAO PROGRAMADA - MEIO AMBIENTE - DESCARGA ATMOSFERICA
18208373_17178625	CAMUTANGA	22/05/2023 09:40	22/05/2023 11:40	TIMBAUBA	INTERNO - NAO PROGRAMADA - MEIO AMBIENTE - QUEIMA OU INCENDIO
18204333_17177404	FERREIROS	20/05/2023 09:04	20/05/2023 12:30	TIMBAUBA	INTERNO - NAO PROGRAMADA - MEIO AMBIENTE - ANIMAIS
18208513_17178568	TORITAMA	22/05/2023 10:14	22/05/2023 12:00	TORITAMA	INTERNO - NAO PROGRAMADA - MEIO AMBIENTE - QUEIMA OU INCENDIO
18209327_17179812	CARUARU	22/05/2023 16:29	23/05/2023 08:45	TORITAMA	INTERNO - NAO PROGRAMADA - MEIO AMBIENTE - ARVORE OU VEGETACAO
18209748_17179743	JABOATAO DOS GUARARAPES	22/05/2023 21:15	22/05/2023 22:35	JABOATAO	INTERNO - NAO PROGRAMADA - MEIO AMBIENTE - ARVORE OU VEGETACAO
18209748_17180353	JABOATAO DOS GUARARAPES	23/05/2023 08:35	23/05/2023 11:45	JABOATAO	INTERNO - NAO PROGRAMADA - MEIO AMBIENTE - ARVORE OU VEGETACAO
18214469_17183285	JABOATAO DOS GUARARAPES	24/05/2023 11:16	24/05/2023 11:20	PRAZERES	INTERNO - NAO PROGRAMADA - MEIO AMBIENTE - ARVORE OU VEGETACAO

18211113_17180566	VICENCIA	23/05/2023 10:05	23/05/2023 10:17	NAZARE DA MATA	INTERNO - NAO PROGRAMADA - MEIO AMBIENTE - VENTO
18210134_17180036	VICENCIA	23/05/2023 02:23	23/05/2023 05:19	VICENCIA	INTERNO - NAO PROGRAMADA - MEIO AMBIENTE - ARVORE OU VEGETACAO
18206999_17177178	BUENOS AIRES	21/05/2023 10:58	21/05/2023 14:21	VICENCIA	INTERNO - NAO PROGRAMADA - MEIO AMBIENTE - VENTO
18206999_17177178	VICENCIA	21/05/2023 10:58	21/05/2023 14:21	VICENCIA	INTERNO - NAO PROGRAMADA - MEIO AMBIENTE - VENTO
18205775_17178122	LIMOEIRO	21/05/2023 05:15	21/05/2023 07:02	VICENCIA	INTERNO - NAO PROGRAMADA - MEIO AMBIENTE - VENTO
18204828_17177104	LIMOEIRO	20/05/2023 12:03	20/05/2023 15:15	VICENCIA	INTERNO - NAO PROGRAMADA - MEIO AMBIENTE - VENTO
18211830_17181340	TIMBAUBA	23/05/2023 12:49	23/05/2023 14:38	TIMBAUBA	INTERNO - NAO PROGRAMADA - MEIO AMBIENTE - VENTO
18210077_17180634	TIMBAUBA	23/05/2023 10:21	23/05/2023 11:44	VICENCIA	INTERNO - NAO PROGRAMADA - MEIO AMBIENTE - ARVORE OU VEGETACAO
18209216_17181512	POMBOS	22/05/2023 15:31	23/05/2023 07:45	VITORIA DE SANTO ANTAO	INTERNO - NAO PROGRAMADA - MEIO AMBIENTE - ARVORE OU VEGETACAO
18204940_17176260	AGRESTINA	20/05/2023 12:48	21/05/2023 00:31	AGRESTINA	INTERNO - NAO PROGRAMADA - MEIO AMBIENTE - VENTO
18211637_17187806	BEZERROS	24/05/2023 10:14	27/05/2023 16:50	AGRESTINA	INTERNO - NAO PROGRAMADA - MEIO AMBIENTE - DESCARGA ATMOSFERICA
18214053_17183057	BARREIROS	24/05/2023 08:25	24/05/2023 10:15	BARREIROS	INTERNO - NAO PROGRAMADA - MEIO AMBIENTE - CORROSAO
18214644_17185439	AGUA PRETA	25/05/2023 04:40	25/05/2023 05:00	BARREIROS	INTERNO - NAO PROGRAMADA - MEIO AMBIENTE - ARVORE OU VEGETACAO
18214644_17185280	AGUA PRETA	25/05/2023 01:30	25/05/2023 02:04	BARREIROS	INTERNO - NAO PROGRAMADA - MEIO AMBIENTE - ARVORE OU VEGETACAO

18214644_17185439	TAMANDARE	25/05/2023 04:40	25/05/2023 05:00	BARREIROS	INTERNO - NAO PROGRAMADA - MEIO AMBIENTE - ARVORE OU VEGETACAO
18214644_17185439	BARREIROS	25/05/2023 04:40	25/05/2023 05:00	BARREIROS	INTERNO - NAO PROGRAMADA - MEIO AMBIENTE - ARVORE OU VEGETACAO
18214644_17183298	GAMELEIRA	24/05/2023 11:21	25/05/2023 14:00	BARREIROS	INTERNO - NAO PROGRAMADA - MEIO AMBIENTE - ARVORE OU VEGETACAO
18214644_17183298	TAMANDARE	24/05/2023 11:21	24/05/2023 20:16	BARREIROS	INTERNO - NAO PROGRAMADA - MEIO AMBIENTE - ARVORE OU VEGETACAO
18214644_17185280	AGUA PRETA	25/05/2023 01:30	25/05/2023 02:04	PALMARES	INTERNO - NAO PROGRAMADA - MEIO AMBIENTE - ARVORE OU VEGETACAO
18214644_17183298	AGUA PRETA	24/05/2023 11:21	24/05/2023 15:52	PALMARES	INTERNO - NAO PROGRAMADA - MEIO AMBIENTE - ARVORE OU VEGETACAO
18214644_17183298	AGUA PRETA	24/05/2023 11:21	25/05/2023 14:00	BARREIROS	INTERNO - NAO PROGRAMADA - MEIO AMBIENTE - ARVORE OU VEGETACAO
18214644_17184451	TAMANDARE	24/05/2023 17:02	24/05/2023 17:46	RIO FORMOSO	INTERNO - NAO PROGRAMADA - MEIO AMBIENTE - ARVORE OU VEGETACAO
18214549_17183196	BARREIROS	24/05/2023 10:58	25/05/2023 22:22	BARREIROS	INTERNO - NAO PROGRAMADA - MEIO AMBIENTE - VENTO
18214549_17183196	SAO JOSE DA COROA GRANDE	24/05/2023 10:58	25/05/2023 22:22	BARREIROS	INTERNO - NAO PROGRAMADA - MEIO AMBIENTE - VENTO
18214549_17183196	BARREIROS	24/05/2023 10:58	25/05/2023 17:38	BARREIROS	INTERNO - NAO PROGRAMADA - MEIO AMBIENTE - VENTO
18204356_17175665	RIO FORMOSO	20/05/2023 09:09	20/05/2023 15:55	BARREIROS	INTERNO - NAO PROGRAMADA - MEIO AMBIENTE - DESCARGA ATMOSFERICA
18209711_17179711	TAMANDARE	22/05/2023 20:38	23/05/2023 01:01	BARREIROS	INTERNO - NAO PROGRAMADA - MEIO AMBIENTE - ARVORE OU VEGETACAO

18209711_17180043	SAO JOSE DA COROA GRANDE	23/05/2023 02:20	23/05/2023 10:58	BARREIROS	INTERNO - NAO PROGRAMADA - MEIO AMBIENTE - ARVORE OU VEGETACAO
18207177_17177037	RECIFE	21/05/2023 13:18	21/05/2023 13:26	MACAXEIRA	INTERNO - NAO PROGRAMADA - MEIO AMBIENTE - ANIMAIS
18215928_17187737	BOM CONSELHO	24/05/2023 19:03	25/05/2023 07:33	BOM CONSELHO	INTERNO - NAO PROGRAMADA - MEIO AMBIENTE - VENTO
18208190_17178250	TEREZINHA	22/05/2023 08:30	22/05/2023 12:16	BOM CONSELHO	INTERNO - NAO PROGRAMADA - MEIO AMBIENTE - ANIMAIS
18204246_17175302	BOM CONSELHO	20/05/2023 08:23	20/05/2023 11:03	BOM CONSELHO	INTERNO - NAO PROGRAMADA - MEIO AMBIENTE - VENTO
18214031_17183619	IATI	24/05/2023 08:17	24/05/2023 13:35	BOM CONSELHO	INTERNO - NAO PROGRAMADA - MEIO AMBIENTE - DESCARGA ATMOSFERICA
18213052_17182020	BOM CONSELHO	23/05/2023 18:33	23/05/2023 20:18	BOM CONSELHO	INTERNO - NAO PROGRAMADA - MEIO AMBIENTE - VENTO
18208959_17180720	BOM JARDIM	22/05/2023 13:35	23/05/2023 11:50	BOM JARDIM	INTERNO - NAO PROGRAMADA - MEIO AMBIENTE - VENTO
18215738_17184972	RECIFE	24/05/2023 15:56	24/05/2023 20:50	BONJI	INTERNO - NAO PROGRAMADA - MEIO AMBIENTE - CORROSAO
18215738_17184973	RECIFE	24/05/2023 15:56	24/05/2023 20:50	BONJI	INTERNO - NAO PROGRAMADA - MEIO AMBIENTE - CORROSAO
18210396_17180329	RECIFE	23/05/2023 06:49	23/05/2023 08:55	BONJI	INTERNO - NAO PROGRAMADA - MEIO AMBIENTE - QUEIMA OU INCENDIO
18210830_17180840	BELO JARDIM	23/05/2023 08:50	23/05/2023 11:35	BELO JARDIM	INTERNO - NAO PROGRAMADA - MEIO AMBIENTE - VENTO
18210902_17181271	BREJO DA MADRE DE DEUS	23/05/2023 09:04	24/05/2023 13:36	BREJO DA MADRE DE DEUS	INTERNO - NAO PROGRAMADA - MEIO AMBIENTE - DESCARGA ATMOSFERICA
18207147_17177244	BREJO DA MADRE DE DEUS	21/05/2023 12:40	21/05/2023 14:10	BREJO DA MADRE DE DEUS	INTERNO - NAO PROGRAMADA - MEIO AMBIENTE - VENTO
18209064_17182183	BREJAO	22/05/2023 14:27	23/05/2023 10:47	BREJAO	INTERNO - NAO PROGRAMADA - MEIO AMBIENTE - VENTO

18214788_17184190	LAGOA DO OURO	24/05/2023 12:05	24/05/2023 14:00	CORRENTES	INTERNO - NAO PROGRAMADA - MEIO AMBIENTE - ARVORE OU VEGETACAO
18204787_17175492	ARACOIABA	20/05/2023 11:48	20/05/2023 14:49	BOTAFOGO	INTERNO - NAO PROGRAMADA - MEIO AMBIENTE - ARVORE OU VEGETACAO
18204787_17175492	IGARASSU	20/05/2023 11:48	20/05/2023 14:49	BOTAFOGO	INTERNO - NAO PROGRAMADA - MEIO AMBIENTE - ARVORE OU VEGETACAO
18218209_17187795	IGARASSU	25/05/2023 20:32	26/05/2023 10:50	BOTAFOGO	INTERNO - NAO PROGRAMADA - MEIO AMBIENTE - ARVORE OU VEGETACAO
18211427_17182898	BEZERROS	23/05/2023 11:13	24/05/2023 12:10	BEZERROS	INTERNO - NAO PROGRAMADA - MEIO AMBIENTE - ARVORE OU VEGETACAO
18208999_17179410	CARUARU	22/05/2023 14:09	22/05/2023 17:12	CARUARU	INTERNO - NAO PROGRAMADA - MEIO AMBIENTE - DESCARGA ATMOSFERICA
18205240_17196023	CARUARU	20/05/2023 15:43	21/05/2023 00:25	CARUARU	INTERNO - NAO PROGRAMADA - MEIO AMBIENTE - VENTO
18207144_17179272	CAPOEIRAS	21/05/2023 12:38	22/05/2023 11:55	CAETES	INTERNO - NAO PROGRAMADA - MEIO AMBIENTE - ARVORE OU VEGETACAO
18211259_17186288	RECIFE	23/05/2023 10:52	25/05/2023 14:34	CAXANGA	INTERNO - NAO PROGRAMADA - MEIO AMBIENTE - QUEIMA OU INCENDIO
18213605_17183054	RECIFE	24/05/2023 10:10	24/05/2023 10:18	IPUTINGA	INTERNO - NAO PROGRAMADA - MEIO AMBIENTE - ARVORE OU VEGETACAO
18207937_17190980	ALIANCA	22/05/2023 06:12	22/05/2023 07:24	CONDADO	INTERNO - NAO PROGRAMADA - MEIO AMBIENTE - VENTO
18210651_17182632	ALIANCA	23/05/2023 08:02	24/05/2023 01:30	CONDADO	INTERNO - NAO PROGRAMADA - MEIO AMBIENTE - VENTO
18215064_17184295	RECIFE	24/05/2023 13:35	24/05/2023 18:20	CAMARAGIBE	INTERNO - NAO PROGRAMADA - MEIO AMBIENTE - ARVORE OU VEGETACAO

18211136_17182099	CARPINA	23/05/2023 10:06	23/05/2023 16:10	CARPINA	INTERNO - NAO PROGRAMADA - MEIO AMBIENTE - QUEIMA OU INCENDIO
18211136_17182095	CARPINA	23/05/2023 10:06	23/05/2023 16:10	CARPINA	INTERNO - NAO PROGRAMADA - MEIO AMBIENTE - QUEIMA OU INCENDIO
18214041_17183522	LAGOA DE ITAENGA	24/05/2023 08:19	24/05/2023 13:41	CARPINA	INTERNO - NAO PROGRAMADA - MEIO AMBIENTE - DESCARGA ATMOSFERICA
18212113_17182146	LAGOA DO CARRO	23/05/2023 14:04	23/05/2023 18:20	CARPINA	INTERNO - NAO PROGRAMADA - MEIO AMBIENTE - DESCARGA ATMOSFERICA
18213681_17185524	CARPINA	24/05/2023 13:42	24/05/2023 14:00	CARPINA	INTERNO - NAO PROGRAMADA - MEIO AMBIENTE - VENTO
18208503_17183860	SAO CAETANO	22/05/2023 15:00	22/05/2023 16:10	CAMPUS	INTERNO - NAO PROGRAMADA - MEIO AMBIENTE - ARVORE OU VEGETACAO
18215122_17185090	SAO CAETANO	24/05/2023 13:48	25/05/2023 02:12	CAMPUS	INTERNO - NAO PROGRAMADA - MEIO AMBIENTE - VENTO
18208491_17179501	CARUARU	22/05/2023 09:58	22/05/2023 16:35	CAMPUS	INTERNO - NAO PROGRAMADA - MEIO AMBIENTE - QUEIMA OU INCENDIO
18208491_17179502	CARUARU	22/05/2023 09:58	22/05/2023 16:35	CAMPUS	INTERNO - NAO PROGRAMADA - MEIO AMBIENTE - QUEIMA OU INCENDIO
18215232_17184984	RIACHO DAS ALMAS	24/05/2023 14:31	24/05/2023 21:01	CAMPUS	INTERNO - NAO PROGRAMADA - MEIO AMBIENTE - VENTO
18206059_17189849	BONITO	21/05/2023 09:13	21/05/2023 12:05	CAMOCIM DE SAO FELIX	INTERNO - NAO PROGRAMADA - MEIO AMBIENTE - DESCARGA ATMOSFERICA
18205029_17175832	BONITO	20/05/2023 13:40	20/05/2023 16:30	CAMOCIM DE SAO FELIX	INTERNO - NAO PROGRAMADA - MEIO AMBIENTE - DESCARGA ATMOSFERICA
18207919_17178580	CATENDE	22/05/2023 05:53	22/05/2023 12:30	CATENDE	INTERNO - NAO PROGRAMADA - MEIO AMBIENTE - ARVORE OU VEGETACAO

18209997_17180110	JUREMA	23/05/2023 00:37	23/05/2023 02:42	QUIPAPA	INTERNO - NAO PROGRAMADA - MEIO AMBIENTE - ARVORE OU VEGETACAO
18216464_17185776	ESCADA	25/05/2023 07:24	25/05/2023 10:20	ESCADA	INTERNO - NAO PROGRAMADA - MEIO AMBIENTE - DESCARGA ATMOSFERICA
18217909_17191349	ESCADA	25/05/2023 17:24	25/05/2023 18:35	ESCADA	INTERNO - NAO PROGRAMADA - MEIO AMBIENTE - DESCARGA ATMOSFERICA
18210420_17182252	ESCADA	23/05/2023 06:58	23/05/2023 23:00	ESCADA	INTERNO - NAO PROGRAMADA - MEIO AMBIENTE - VENTO
18209762_17183158	ESCADA	22/05/2023 21:28	24/05/2023 12:20	ESCADA	INTERNO - NAO PROGRAMADA - MEIO AMBIENTE - ARVORE OU VEGETACAO
18208608_17185419	ESCADA	22/05/2023 10:38	22/05/2023 12:33	ESCADA	INTERNO - NAO PROGRAMADA - MEIO AMBIENTE - CORROSAO
18208160_17179601	CABO DE SANTO AGOSTINHO	22/05/2023 16:20	22/05/2023 18:45	ENSEADA DOS CORAIS	INTERNO - NAO PROGRAMADA - MEIO AMBIENTE - VENTO
18215393_17200072	SAO LOURENCO DA MATA	24/05/2023 15:32	24/05/2023 17:34	VITORIA DE SANTO ANTAO	INTERNO - NAO PROGRAMADA - MEIO AMBIENTE - ARVORE OU VEGETACAO
18216541_17185900	FEIRA NOVA	25/05/2023 07:54	25/05/2023 10:37	GLORIA DO GOITA	INTERNO - NAO PROGRAMADA - MEIO AMBIENTE - DESCARGA ATMOSFERICA
18205001_17175765	LAGOA DE ITAENGA	20/05/2023 13:22	20/05/2023 16:57	GLORIA DO GOITA	INTERNO - NAO PROGRAMADA - MEIO AMBIENTE - ARVORE OU VEGETACAO
18215461_17211479	CHA GRANDE	24/05/2023 15:58	24/05/2023 18:25	GRAVATA II	INTERNO - NAO PROGRAMADA - MEIO AMBIENTE - ARVORE OU VEGETACAO
18210132_17180033	CHA GRANDE	23/05/2023 02:18	23/05/2023 04:30	GRAVATA II	INTERNO - NAO PROGRAMADA - MEIO AMBIENTE - ARVORE OU VEGETACAO
18210132_17180033	CHA GRANDE	23/05/2023 02:18	23/05/2023 06:40	VITORIA DE SANTO ANTAO	INTERNO - NAO PROGRAMADA - MEIO AMBIENTE - ARVORE OU VEGETACAO

18210132_17180033	PRIMAVERA	23/05/2023 02:18	23/05/2023 04:23	GRAVATA II	INTERNO - NAO PROGRAMADA - MEIO AMBIENTE - ARVORE OU VEGETACAO
18210132_17180033	AMARAJI	23/05/2023 02:18	23/05/2023 04:23	GRAVATA II	INTERNO - NAO PROGRAMADA - MEIO AMBIENTE - ARVORE OU VEGETACAO
18214844_17183857	AMARAJI	24/05/2023 12:26	24/05/2023 19:48	GRAVATA II	INTERNO - NAO PROGRAMADA - MEIO AMBIENTE - DESCARGA ATMOSFERICA
18208756_17178719	PRIMAVERA	22/05/2023 11:54	22/05/2023 12:20	VITORIA DE SANTO ANTAO	INTERNO - NAO PROGRAMADA - MEIO AMBIENTE - DESCARGA ATMOSFERICA
18205289_17177234	CHA GRANDE	20/05/2023 16:14	20/05/2023 17:20	VITORIA DE SANTO ANTAO	INTERNO - NAO PROGRAMADA - MEIO AMBIENTE - VENTO
18204277_17175882	GRAVATA	20/05/2023 17:20	20/05/2023 18:45	GRAVATA	INTERNO - NAO PROGRAMADA - MEIO AMBIENTE - ANIMAIS
18214134_17184273	RECIFE	24/05/2023 08:46	24/05/2023 13:00	GAZOMETRO	INTERNO - NAO PROGRAMADA - MEIO AMBIENTE - QUEIMA OU INCENDIO
18213221_17182141	ITAIBA	23/05/2023 19:57	23/05/2023 21:55	AGUAS BELAS	INTERNO - NAO PROGRAMADA - MEIO AMBIENTE - VENTO
18208073_17179363	ITAIBA	22/05/2023 07:30	22/05/2023 14:28	AGUAS BELAS	INTERNO - NAO PROGRAMADA - MEIO AMBIENTE - DESCARGA ATMOSFERICA
18213137_17185049	RECIFE	23/05/2023 19:24	24/05/2023 11:20	PARATIBE I	INTERNO - NAO PROGRAMADA - MEIO AMBIENTE - ARVORE OU VEGETACAO
18204402_17180257	TACAIMBO	20/05/2023 09:32	20/05/2023 12:00	BREJO DA MADRE DE DEUS	INTERNO - NAO PROGRAMADA - MEIO AMBIENTE - ANIMAIS
18213691_17184528	RECIFE	24/05/2023 06:24	24/05/2023 13:40	IPUTINGA	INTERNO - NAO PROGRAMADA - MEIO AMBIENTE - QUEIMA OU INCENDIO
18216518_17186139	FEIRA NOVA	25/05/2023 07:44	25/05/2023 12:05	LIMOEIRO	INTERNO - NAO PROGRAMADA - MEIO AMBIENTE - DESCARGA ATMOSFERICA

18216518_17186139	GLORIA DO GOITA	25/05/2023 07:44	25/05/2023 12:05	LIMOEIRO	INTERNO - NAO PROGRAMADA - MEIO AMBIENTE - DESCARGA ATMOSFERICA
18216377_17185507	PAULISTA	25/05/2023 06:30	25/05/2023 08:08	PAU AMARELO	INTERNO - NAO PROGRAMADA - MEIO AMBIENTE - VENTO
18209241_17179201	LIMOEIRO	22/05/2023 15:52	22/05/2023 17:26	LIMOEIRO	INTERNO - NAO PROGRAMADA - MEIO AMBIENTE - VENTO
18208446_17178599	JOAO ALFREDO	22/05/2023 09:43	22/05/2023 11:02	BOM JARDIM	INTERNO - NAO PROGRAMADA - MEIO AMBIENTE - ARVORE OU VEGETACAO
18207380_17177389	LIMOEIRO	21/05/2023 15:45	21/05/2023 17:08	LIMOEIRO	INTERNO - NAO PROGRAMADA - MEIO AMBIENTE - VENTO
18207380_17177389	BOM JARDIM	21/05/2023 15:45	21/05/2023 18:03	LIMOEIRO	INTERNO - NAO PROGRAMADA - MEIO AMBIENTE - VENTO
18214839_17184239	RIACHO DAS ALMAS	24/05/2023 12:21	24/05/2023 14:55	RIACHO DAS ALMAS	INTERNO - NAO PROGRAMADA - MEIO AMBIENTE - ARVORE OU VEGETACAO
18210193_17180064	ITAMBE	23/05/2023 03:20	23/05/2023 11:20	ORATORIO	INTERNO - NAO PROGRAMADA - MEIO AMBIENTE - VENTO
18210193_17180064	ITAMBE	23/05/2023 03:20	23/05/2023 03:25	ORATORIO	INTERNO - NAO PROGRAMADA - MEIO AMBIENTE - VENTO
18209886_17181182	BONITO	22/05/2023 23:08	26/05/2023 14:52	CAMOCIM DE SAO FELIX	INTERNO - NAO PROGRAMADA - MEIO AMBIENTE - INUNDACAO
18210445_17180971	PAULISTA	23/05/2023 07:04	23/05/2023 11:45	PARATIBE I	INTERNO - NAO PROGRAMADA - MEIO AMBIENTE - ARVORE OU VEGETACAO
18205557_17176258	MORENO	20/05/2023 19:32	21/05/2023 04:02	MORENO	INTERNO - NAO PROGRAMADA - MEIO AMBIENTE - ARVORE OU VEGETACAO
18217535_17186989	PAULISTA	25/05/2023 17:32	25/05/2023 17:37	PAU AMARELO	INTERNO - NAO PROGRAMADA - MEIO AMBIENTE - ARVORE OU VEGETACAO
18210845_17180746	MORENO	23/05/2023 08:55	23/05/2023 11:16	MORENO	INTERNO - NAO PROGRAMADA - MEIO AMBIENTE - DESCARGA ATMOSFERICA

18211930_17182771	AGUAS BELAS	23/05/2023 13:21	24/05/2023 07:03	AGUAS BELAS	INTERNO - NAO PROGRAMADA - MEIO AMBIENTE - DESCARGA ATMOSFERICA
18211497_17181895	SALOA	23/05/2023 11:31	23/05/2023 13:25	BREJAO	INTERNO - NAO PROGRAMADA - MEIO AMBIENTE - VENTO
18211071_17181841	ABREU E LIMA	23/05/2023 09:50	23/05/2023 17:00	PAU AMARELO	INTERNO - NAO PROGRAMADA - MEIO AMBIENTE - ARVORE OU VEGETACAO
18212127_17211414	SAIRE	23/05/2023 14:11	23/05/2023 17:20	BEZERROS	INTERNO - NAO PROGRAMADA - MEIO AMBIENTE - DESCARGA ATMOSFERICA
18207897_17178085	BOM JARDIM	22/05/2023 04:29	22/05/2023 06:44	LIMOEIRO	INTERNO - NAO PROGRAMADA - MEIO AMBIENTE - VENTO
18208853_17182446	SAO LOURENCO DA MATA	22/05/2023 12:35	23/05/2023 17:10	TABATINGA	INTERNO - NAO PROGRAMADA - MEIO AMBIENTE - ARVORE OU VEGETACAO
18209750_17180010	ABREU E LIMA	22/05/2023 21:05	23/05/2023 00:46	PARATIBE I	INTERNO - NAO PROGRAMADA - MEIO AMBIENTE - ANIMAIS
18208799_17179589	CARUARU	22/05/2023 12:09	22/05/2023 18:40	RIACHO DAS ALMAS	INTERNO - NAO PROGRAMADA - MEIO AMBIENTE - DESCARGA ATMOSFERICA
18209399_17181711	GOIANA	22/05/2023 17:08	24/05/2023 09:50	TEJUCUPAPO	INTERNO - NAO PROGRAMADA - MEIO AMBIENTE - VENTO
18207897_17178085	BOM JARDIM	22/05/2023 04:29	22/05/2023 08:57	LIMOEIRO	INTERNO - NAO PROGRAMADA - MEIO AMBIENTE - VENTO
18208318_17178628	BREJO DA MADRE DE DEUS	22/05/2023 09:05	22/05/2023 12:05	SANTA CRUZ DO CAPIBARIBE	INTERNO - NAO PROGRAMADA - MEIO AMBIENTE - VENTO
18212610_17182137	ITAIBA	23/05/2023 16:12	23/05/2023 21:50	INAJA	INTERNO - NAO PROGRAMADA - MEIO AMBIENTE - DESCARGA ATMOSFERICA
18218231_17187319	RECIFE	25/05/2023 22:15	25/05/2023 22:30	IMBIRIBEIRA	INTERNO - NAO PROGRAMADA - MEIO AMBIENTE - CORROSAO
18209512_17180576	JABOATAO DOS GUARARAPES	22/05/2023 18:18	23/05/2023 10:46	VARZEA	INTERNO - NAO PROGRAMADA - MEIO AMBIENTE - QUEIMA OU INCENDIO

18209867_17180009	JABOATAO DOS GUARARAPES	22/05/2023 22:59	23/05/2023 01:40	VARZEA	INTERNO - NAO PROGRAMADA - MEIO AMBIENTE - ARVORE OU VEGETACAO
18209310_17202126	RECIFE	22/05/2023 16:19	22/05/2023 18:47	ILHA DO RETIRO	INTERNO - NAO PROGRAMADA - MEIO AMBIENTE - CORROSAO
18213457_17182680	RECIFE	23/05/2023 22:35	24/05/2023 03:20	ILHA DO RETIRO	INTERNO - NAO PROGRAMADA - MEIO AMBIENTE - ARVORE OU VEGETACAO
18209897_17180407	RECIFE	22/05/2023 23:11	23/05/2023 06:00	ILHA DO RETIRO	INTERNO - NAO PROGRAMADA - MEIO AMBIENTE - VENTO
18213885_17197285	IPOJUCA	24/05/2023 07:41	24/05/2023 15:10	IPOJUCA	INTERNO - NAO PROGRAMADA - MEIO AMBIENTE - QUEIMA OU INCENDIO
18212471_17181414	CABO DE SANTO AGOSTINHO	23/05/2023 15:36	23/05/2023 17:42	IPOJUCA	INTERNO - NAO PROGRAMADA - MEIO AMBIENTE - ARVORE OU VEGETACAO
18210305_17183413	IPOJUCA	23/05/2023 06:06	24/05/2023 13:01	IPOJUCA	INTERNO - NAO PROGRAMADA - MEIO AMBIENTE - ARVORE OU VEGETACAO
18207883_17178074	RECIFE	22/05/2023 02:49	22/05/2023 05:20	IPUTINGA	INTERNO - NAO PROGRAMADA - MEIO AMBIENTE - ARVORE OU VEGETACAO
18217715_17188614	JABOATAO DOS GUARARAPES	25/05/2023 05:52	26/05/2023 10:00	IBURA	INTERNO - NAO PROGRAMADA - MEIO AMBIENTE - DESCARGA ATMOSFERICA
18204043_17174879	ITAMARACA	20/05/2023 06:07	20/05/2023 07:35	ITAMARACA	INTERNO - NAO PROGRAMADA - MEIO AMBIENTE - ANIMAIS
18210826_17209671	ITAMARACA	23/05/2023 08:46	23/05/2023 10:00	ITAPISSUMA	INTERNO - NAO PROGRAMADA - MEIO AMBIENTE - ARVORE OU VEGETACAO
18218164_17194787	JABOATAO DOS GUARARAPES	25/05/2023 19:38	26/05/2023 07:40	JABOATAO	INTERNO - NAO PROGRAMADA - MEIO AMBIENTE - ARVORE OU VEGETACAO
18209537_17189576	RIBEIRAO	22/05/2023 18:28	22/05/2023 23:40	JOSE MARIANO	INTERNO - NAO PROGRAMADA - MEIO AMBIENTE - DESCARGA ATMOSFERICA

18216969_17186331	AMARAJI	25/05/2023 10:09	25/05/2023 13:10	JOSE MARIANO	INTERNO - NAO PROGRAMADA - MEIO AMBIENTE - VENTO
18205792_17177527	JOAQUIM NABUCO	21/05/2023 06:12	21/05/2023 16:50	JOSE MARIANO	INTERNO - NAO PROGRAMADA - MEIO AMBIENTE - DESCARGA ATMOSFERICA
18210415_17180397	PRIMAVERA	23/05/2023 06:56	23/05/2023 08:55	JOSE MARIANO	INTERNO - NAO PROGRAMADA - MEIO AMBIENTE - DESCARGA ATMOSFERICA
18205418_17175741	CHA GRANDE	20/05/2023 17:32	20/05/2023 18:52	JOSE MARIANO	INTERNO - NAO PROGRAMADA - MEIO AMBIENTE - ARVORE OU VEGETACAO
18205746_17177015	CALCADO	21/05/2023 01:57	21/05/2023 11:48	LAJEDO	INTERNO - NAO PROGRAMADA - MEIO AMBIENTE - VENTO
18215804_17185024	JUPI	24/05/2023 18:05	24/05/2023 21:05	LAJEDO	INTERNO - NAO PROGRAMADA - MEIO AMBIENTE - VENTO
18215465_17184445	LAJEDO	24/05/2023 16:02	24/05/2023 20:20	LAJEDO	INTERNO - NAO PROGRAMADA - MEIO AMBIENTE - DESCARGA ATMOSFERICA
18214534_17183589	SAO VICENTE FERRER	24/05/2023 10:48	24/05/2023 14:20	MACAPARANA	INTERNO - NAO PROGRAMADA - MEIO AMBIENTE - ARVORE OU VEGETACAO
18212864_17183399	MACAPARANA	23/05/2023 17:34	24/05/2023 11:59	MACAPARANA	INTERNO - NAO PROGRAMADA - MEIO AMBIENTE - QUEIMA OU INCENDIO
18207832_17177962	RECIFE	22/05/2023 00:52	22/05/2023 01:40	IPUTINGA	INTERNO - NAO PROGRAMADA - MEIO AMBIENTE - ARVORE OU VEGETACAO
18203985_17174790	RECIFE	20/05/2023 00:11	20/05/2023 01:12	MACAXEIRA	INTERNO - NAO PROGRAMADA - MEIO AMBIENTE - QUEIMA OU INCENDIO
18217914_17187126	RECIFE	25/05/2023 17:36	25/05/2023 19:05	MACAXEIRA	INTERNO - NAO PROGRAMADA - MEIO AMBIENTE - VENTO
18213576_17182598	MORENO	24/05/2023 03:10	24/05/2023 07:43	JABOATAO	INTERNO - NAO PROGRAMADA - MEIO AMBIENTE - DESCARGA ATMOSFERICA

18213576_17182598	SAO LOURENCO DA MATA	24/05/2023 03:10	24/05/2023 07:43	JABOATAO	INTERNO - NAO PROGRAMADA - MEIO AMBIENTE - DESCARGA ATMOSFERICA
18216939_17203005	NAZARE DA MATA	25/05/2023 10:11	25/05/2023 11:00	NAZARE DA MATA	INTERNO - NAO PROGRAMADA - MEIO AMBIENTE - ARVORE OU VEGETACAO
18210008_17181260	NAZARE DA MATA	23/05/2023 00:54	23/05/2023 14:09	NAZARE DA MATA	INTERNO - NAO PROGRAMADA - MEIO AMBIENTE - DESCARGA ATMOSFERICA
18214488_17184341	TRACUNHAEM	24/05/2023 16:38	24/05/2023 16:44	CARPINA	INTERNO - NAO PROGRAMADA - MEIO AMBIENTE - VENTO
18208915_17183231	NAZARE DA MATA	22/05/2023 13:14	22/05/2023 15:38	NAZARE DA MATA	INTERNO - NAO PROGRAMADA - MEIO AMBIENTE - ARVORE OU VEGETACAO
18214957_17191232	PAULISTA	24/05/2023 12:59	27/05/2023 19:46	PAU AMARELO	INTERNO - NAO PROGRAMADA - MEIO AMBIENTE - INUNDACAO
18215505_17189588	PAULISTA	24/05/2023 16:11	26/05/2023 23:42	RIO DOCE	INTERNO - NAO PROGRAMADA - MEIO AMBIENTE - VENTO
18215112_17184310	PAULISTA	24/05/2023 13:42	24/05/2023 18:15	PAU AMARELO	INTERNO - NAO PROGRAMADA - MEIO AMBIENTE - ARVORE OU VEGETACAO
18217390_17188363	RECIFE	25/05/2023 11:57	26/05/2023 14:35	PARATIBE I	INTERNO - NAO PROGRAMADA - MEIO AMBIENTE - ARVORE OU VEGETACAO
18213620_17185365	RECIFE	24/05/2023 14:08	24/05/2023 22:47	PARATIBE I	INTERNO - NAO PROGRAMADA - MEIO AMBIENTE - ARVORE OU VEGETACAO
18213613_17184532	RECIFE	24/05/2023 05:04	24/05/2023 10:30	PINA	INTERNO - NAO PROGRAMADA - MEIO AMBIENTE - CORROSAO
18217025_17189938	RECIFE	25/05/2023 10:40	27/05/2023 07:00	PINA	INTERNO - NAO PROGRAMADA - MEIO AMBIENTE - QUEIMA OU INCENDIO
18212460_17185468	AGUA PRETA	23/05/2023 15:36	24/05/2023 22:35	PALMARES	INTERNO - NAO PROGRAMADA - MEIO AMBIENTE - ARVORE OU VEGETACAO

18212385_17185465	GAMELEIRA	23/05/2023 15:15	24/05/2023 21:20	PALMARES	INTERNO - NAO PROGRAMADA - MEIO AMBIENTE - ARVORE OU VEGETACAO
18217934_17187961	CATENDE	25/05/2023 17:37	26/05/2023 15:20	PALMARES	INTERNO - NAO PROGRAMADA - MEIO AMBIENTE - DESCARGA ATMOSFERICA
18210917_17182308	BELO JARDIM	23/05/2023 09:08	23/05/2023 16:05	PESQUEIRA	INTERNO - NAO PROGRAMADA - MEIO AMBIENTE - ARVORE OU VEGETACAO
18211732_17207690	SAO JOAQUIM DO MONTE	23/05/2023 10:49	23/05/2023 17:15	CUPIRA	INTERNO - NAO PROGRAMADA - MEIO AMBIENTE - ARVORE OU VEGETACAO
18211732_17207690	SAO JOAQUIM DO MONTE	23/05/2023 10:49	23/05/2023 18:30	CUPIRA	INTERNO - NAO PROGRAMADA - MEIO AMBIENTE - ARVORE OU VEGETACAO
18205142_17176033	LAGOA DOS GATOS	20/05/2023 14:40	20/05/2023 19:05	CUPIRA	INTERNO - NAO PROGRAMADA - MEIO AMBIENTE - ARVORE OU VEGETACAO
18218253_17199096	JABOATAO DOS GUARARAPES	25/05/2023 21:37	27/05/2023 01:00	PONTEZINHA	INTERNO - NAO PROGRAMADA - MEIO AMBIENTE - DESCARGA ATMOSFERICA
18213462_17182882	CABO DE SANTO AGOSTINHO	23/05/2023 22:39	24/05/2023 02:40	PONTEZINHA	INTERNO - NAO PROGRAMADA - MEIO AMBIENTE - QUEIMA OU INCENDIO
18216276_17185327	JABOATAO DOS GUARARAPES	25/05/2023 01:45	25/05/2023 04:08	PRAZERES	INTERNO - NAO PROGRAMADA - MEIO AMBIENTE - ARVORE OU VEGETACAO
18206033_17176819	PANELAS	21/05/2023 08:53	21/05/2023 11:45	QUIPAPA	INTERNO - NAO PROGRAMADA - MEIO AMBIENTE - DESCARGA ATMOSFERICA
18212365_17182460	LAGOA DOS GATOS	23/05/2023 15:04	24/05/2023 14:09	QUIPAPA	INTERNO - NAO PROGRAMADA - MEIO AMBIENTE - DESCARGA ATMOSFERICA
18214993_17184885	SAO BENEDITO DO SUL	24/05/2023 13:13	24/05/2023 19:20	QUIPAPA	INTERNO - NAO PROGRAMADA - MEIO AMBIENTE - ARVORE OU VEGETACAO

18204809_17175620	BEZERROS	20/05/2023 12:07	20/05/2023 16:13	RIACHO DAS ALMAS	INTERNO - NAO PROGRAMADA - MEIO AMBIENTE - ARVORE OU VEGETACAO
18208886_17191614	SIRINHAEM	22/05/2023 13:00	24/05/2023 10:18	RIO FORMOSO	INTERNO - NAO PROGRAMADA - MEIO AMBIENTE - VENTO
18205083_17176038	RIO FORMOSO	20/05/2023 13:52	20/05/2023 20:10	RIO FORMOSO	INTERNO - NAO PROGRAMADA - MEIO AMBIENTE - VENTO
18216247_17185277	RECIFE	24/05/2023 23:51	25/05/2023 02:00	RIO JORDAO	INTERNO - NAO PROGRAMADA - MEIO AMBIENTE - QUEIMA OU INCENDIO
18210554_17182515	SAO CAETANO	23/05/2023 07:53	23/05/2023 18:35	SAO CAETANO	INTERNO - NAO PROGRAMADA - MEIO AMBIENTE - ARVORE OU VEGETACAO
18205258_17177261	CARUARU	20/05/2023 15:57	21/05/2023 15:00	CARUARU	INTERNO - NAO PROGRAMADA - MEIO AMBIENTE - VENTO
18205291_17199559	SAO LOURENCO DA MATA	20/05/2023 16:23	20/05/2023 18:29	SAO LOURENCO DA MATA	INTERNO - NAO PROGRAMADA - MEIO AMBIENTE - ARVORE OU VEGETACAO
18215393_17200072	PAUDALHO	24/05/2023 15:32	25/05/2023 01:21	SAO LOURENCO DA MATA	INTERNO - NAO PROGRAMADA - MEIO AMBIENTE - ARVORE OU VEGETACAO
18215393_17200072	SAO LOURENCO DA MATA	24/05/2023 15:32	24/05/2023 17:34	GLORIA DO GOITA	INTERNO - NAO PROGRAMADA - MEIO AMBIENTE - ARVORE OU VEGETACAO
18214713_17184671	SAO LOURENCO DA MATA	24/05/2023 11:38	25/05/2023 20:25	SAO LOURENCO DA MATA	INTERNO - NAO PROGRAMADA - MEIO AMBIENTE - ARVORE OU VEGETACAO
18211381_17180715	SAO LOURENCO DA MATA	23/05/2023 11:15	23/05/2023 11:36	SAO LOURENCO DA MATA	INTERNO - NAO PROGRAMADA - MEIO AMBIENTE - ARVORE OU VEGETACAO
18211381_17180715	PAUDALHO	23/05/2023 11:15	23/05/2023 13:42	SAO LOURENCO DA MATA	INTERNO - NAO PROGRAMADA - MEIO AMBIENTE - ARVORE OU VEGETACAO
18211381_17180715	SAO LOURENCO DA MATA	23/05/2023 11:15	23/05/2023 13:42	TABATINGA	INTERNO - NAO PROGRAMADA - MEIO AMBIENTE - ARVORE OU VEGETACAO

18205288_17177295	PAUDALHO	20/05/2023 16:11	20/05/2023 20:55	SAO LOURENCO DA MATA	INTERNO - NAO PROGRAMADA - MEIO AMBIENTE - VENTO
18214368_17183278	PAUDALHO	24/05/2023 09:52	24/05/2023 11:45	SAO LOURENCO DA MATA	INTERNO - NAO PROGRAMADA - MEIO AMBIENTE - DESCARGA ATMOSFERICA
18214368_17183278	PAUDALHO	24/05/2023 09:52	24/05/2023 11:45	PAUDALHO	INTERNO - NAO PROGRAMADA - MEIO AMBIENTE - DESCARGA ATMOSFERICA
18210387_17180951	CAMARAGIBE	23/05/2023 06:43	23/05/2023 12:30	SAO LOURENCO DA MATA	INTERNO - NAO PROGRAMADA - MEIO AMBIENTE - ARVORE OU VEGETACAO
18216189_17205222	RECIFE	24/05/2023 22:02	25/05/2023 00:05	SANTO AMARO	INTERNO - NAO PROGRAMADA - MEIO AMBIENTE - ARVORE OU VEGETACAO
18209828_17180037	OLINDA	22/05/2023 22:24	23/05/2023 02:20	SANTO AMARO	INTERNO - NAO PROGRAMADA - MEIO AMBIENTE - ARVORE OU VEGETACAO
18207838_17178090	SURUBIM	22/05/2023 00:51	22/05/2023 05:39	SURUBIM	INTERNO - NAO PROGRAMADA - MEIO AMBIENTE - DESCARGA ATMOSFERICA
18205480_17176958	CABO DE SANTO AGOSTINHO	20/05/2023 18:23	21/05/2023 12:50	PIRAPAMA I	INTERNO - NAO PROGRAMADA - MEIO AMBIENTE - DESCARGA ATMOSFERICA
18207531_17177761	RECIFE	21/05/2023 17:49	21/05/2023 21:44	TAMARINEIRA	INTERNO - NAO PROGRAMADA - MEIO AMBIENTE - VENTO
18212368_17182298	RECIFE	23/05/2023 15:06	24/05/2023 12:26	TAMARINEIRA	INTERNO - NAO PROGRAMADA - MEIO AMBIENTE - ARVORE OU VEGETACAO
18213627_17185441	TIMBAUBA	24/05/2023 05:21	25/05/2023 01:14	TIMBAUBA	INTERNO - NAO PROGRAMADA - MEIO AMBIENTE - VENTO
18204016_17174956	ARCOVERDE	20/05/2023 01:56	20/05/2023 10:50	ARCOVERDE	INTERNO - NAO PROGRAMADA - MEIO AMBIENTE - ARVORE OU VEGETACAO
18214778_17184477	FERREIROS	24/05/2023 11:49	24/05/2023 22:14	TIMBAUBA	INTERNO - NAO PROGRAMADA - MEIO AMBIENTE - VENTO

18205488_17176271	TAMANDARE	20/05/2023 18:19	20/05/2023 23:30	TAMANDARE	INTERNO - NAO PROGRAMADA - MEIO AMBIENTE - ARVORE OU VEGETACAO
18215067_17186271	TAQUARITINGA DO NORTE	25/05/2023 13:11	25/05/2023 15:25	TORITAMA	INTERNO - NAO PROGRAMADA - MEIO AMBIENTE - QUEIMA OU INCENDIO
18209009_17179295	TAQUARITINGA DO NORTE	22/05/2023 14:00	22/05/2023 15:57	TORITAMA	INTERNO - NAO PROGRAMADA - MEIO AMBIENTE - ANIMAIS
18207551_17177667	CARUARU	21/05/2023 18:14	21/05/2023 20:10	TORITAMA	INTERNO - NAO PROGRAMADA - MEIO AMBIENTE - VENTO
18216342_17187970	JABOATAO DOS GUARARAPES	25/05/2023 05:50	25/05/2023 07:20	JABOATAO	INTERNO - NAO PROGRAMADA - MEIO AMBIENTE - ARVORE OU VEGETACAO
18214469_17183197	JABOATAO DOS GUARARAPES	24/05/2023 10:33	24/05/2023 10:43	JABOATAO	INTERNO - NAO PROGRAMADA - MEIO AMBIENTE - ARVORE OU VEGETACAO
18210134_17180036	VICENCIA	23/05/2023 02:23	23/05/2023 05:19	NAZARE DA MATA	INTERNO - NAO PROGRAMADA - MEIO AMBIENTE - ARVORE OU VEGETACAO
18215900_17209688	VICENCIA	24/05/2023 18:53	25/05/2023 10:45	VICENCIA	INTERNO - NAO PROGRAMADA - MEIO AMBIENTE - DESCARGA ATMOSFERICA
18211638_17182668	VICENCIA	23/05/2023 12:16	23/05/2023 16:50	VICENCIA	INTERNO - NAO PROGRAMADA - MEIO AMBIENTE - ARVORE OU VEGETACAO
18206999_17177178	VICENCIA	21/05/2023 10:58	21/05/2023 12:28	VICENCIA	INTERNO - NAO PROGRAMADA - MEIO AMBIENTE - VENTO
18215794_17192080	VICENCIA	24/05/2023 17:57	25/05/2023 06:15	VICENCIA	INTERNO - NAO PROGRAMADA - MEIO AMBIENTE - ARVORE OU VEGETACAO
18211830_17181340	TIMBAUBA	23/05/2023 12:49	23/05/2023 14:38	VICENCIA	INTERNO - NAO PROGRAMADA - MEIO AMBIENTE - VENTO
18208182_17189154	TIMBAUBA	22/05/2023 08:22	22/05/2023 11:45	VICENCIA	INTERNO - NAO PROGRAMADA - MEIO AMBIENTE - ARVORE OU VEGETACAO

18212760_17190083	SAO VICENTE FERRER	23/05/2023 17:01	26/05/2023 16:30	VICENCIA	INTERNO - NAO PROGRAMADA - MEIO AMBIENTE - ARVORE OU VEGETACAO
18208296_17180414	VITORIA DE SANTO ANTAO	22/05/2023 09:00	23/05/2023 09:34	VITORIA DE SANTO ANTAO	INTERNO - NAO PROGRAMADA - MEIO AMBIENTE - DESCARGA ATMOSFERICA
18210695_17180714	AGUAS BELAS	23/05/2023 08:19	23/05/2023 11:21	AGUAS BELAS	INTERNO - NAO PROGRAMADA - MEIO AMBIENTE - DESCARGA ATMOSFERICA
18209538_17182908	CORRENTES	24/05/2023 07:35	24/05/2023 08:16	ANGELIM	INTERNO - NAO PROGRAMADA - MEIO AMBIENTE - ARVORE OU VEGETACAO
18212559_17184506	SAO JOAQUIM DO MONTE	23/05/2023 16:08	24/05/2023 16:24	AGRESTINA	INTERNO - NAO PROGRAMADA - MEIO AMBIENTE - VENTO
18208393_17189901	ALTINHO	22/05/2023 09:30	22/05/2023 10:05	AGRESTINA	INTERNO - NAO PROGRAMADA - MEIO AMBIENTE - VENTO
18204222_17175473	ALTINHO	20/05/2023 08:15	20/05/2023 14:50	AGRESTINA	INTERNO - NAO PROGRAMADA - MEIO AMBIENTE - ANIMAIS
18211637_17187806	AGRESTINA	24/05/2023 10:14	24/05/2023 13:40	AGRESTINA	INTERNO - NAO PROGRAMADA - MEIO AMBIENTE - DESCARGA ATMOSFERICA
18214644_17185280	BARREIROS	25/05/2023 01:30	25/05/2023 02:04	BARREIROS	INTERNO - NAO PROGRAMADA - MEIO AMBIENTE - ARVORE OU VEGETACAO
18214644_17183298	AGUA PRETA	24/05/2023 11:21	24/05/2023 21:28	PALMARES	INTERNO - NAO PROGRAMADA - MEIO AMBIENTE - ARVORE OU VEGETACAO
18214644_17183298	GAMELEIRA	24/05/2023 11:21	24/05/2023 21:28	BARREIROS	INTERNO - NAO PROGRAMADA - MEIO AMBIENTE - ARVORE OU VEGETACAO
18214644_17183298	RIO FORMOSO	24/05/2023 11:21	25/05/2023 14:00	BARREIROS	INTERNO - NAO PROGRAMADA - MEIO AMBIENTE - ARVORE OU VEGETACAO
18210580_17181525	RIO FORMOSO	23/05/2023 07:42	23/05/2023 15:30	BARREIROS	INTERNO - NAO PROGRAMADA - MEIO AMBIENTE - VENTO

18209711_17180043	BARREIROS	23/05/2023 02:20	23/05/2023 04:00	BARREIROS	INTERNO - NAO PROGRAMADA - MEIO AMBIENTE - ARVORE OU VEGETACAO
18209711_17180043	BARREIROS	23/05/2023 02:20	23/05/2023 11:40	BARREIROS	INTERNO - NAO PROGRAMADA - MEIO AMBIENTE - ARVORE OU VEGETACAO
18209711_17179711	AGUA PRETA	22/05/2023 20:38	23/05/2023 03:02	BARREIROS	INTERNO - NAO PROGRAMADA - MEIO AMBIENTE - ARVORE OU VEGETACAO
18208190_17178250	BOM CONSELHO	22/05/2023 08:30	22/05/2023 12:16	BOM CONSELHO	INTERNO - NAO PROGRAMADA - MEIO AMBIENTE - ANIMAIS
18208190_17178250	TEREZINHA	22/05/2023 08:30	22/05/2023 11:55	BOM CONSELHO	INTERNO - NAO PROGRAMADA - MEIO AMBIENTE - ANIMAIS
18214857_17184379	RECIFE	24/05/2023 12:18	24/05/2023 15:03	BONJI	INTERNO - NAO PROGRAMADA - MEIO AMBIENTE - VENTO
18207084_17176835	RECIFE	21/05/2023 12:06	21/05/2023 15:47	TAMARINEIRA	INTERNO - NAO PROGRAMADA - MEIO AMBIENTE - ARVORE OU VEGETACAO
18207084_17176835	RECIFE	21/05/2023 12:06	21/05/2023 12:12	ILHA DO RETIRO	INTERNO - NAO PROGRAMADA - MEIO AMBIENTE - ARVORE OU VEGETACAO
18211519_17182948	RECIFE	23/05/2023 11:48	24/05/2023 12:43	BONJI	INTERNO - NAO PROGRAMADA - MEIO AMBIENTE - VENTO
18215424_17184739	BREJO DA MADRE DE DEUS	24/05/2023 15:38	24/05/2023 19:10	BREJO DA MADRE DE DEUS	INTERNO - NAO PROGRAMADA - MEIO AMBIENTE - VENTO
18209446_17185685	BOM CONSELHO	22/05/2023 17:37	23/05/2023 13:40	BREJAO	INTERNO - NAO PROGRAMADA - MEIO AMBIENTE - CORROSAO
18207293_17194868	SALOA	21/05/2023 14:24	22/05/2023 14:41	BREJAO	INTERNO - NAO PROGRAMADA - MEIO AMBIENTE - ANIMAIS
18210212_17180485	PAUDALHO	23/05/2023 04:05	23/05/2023 09:50	BOTAFOGO	INTERNO - NAO PROGRAMADA - MEIO AMBIENTE - DESCARGA ATMOSFERICA
18210449_17181517	IGARASSU	23/05/2023 07:06	23/05/2023 15:15	BOTAFOGO	INTERNO - NAO PROGRAMADA - MEIO AMBIENTE - DESCARGA ATMOSFERICA

18209837_17180627	IGARASSU	22/05/2023 22:32	23/05/2023 09:20	BOTAFOGO	INTERNO - NAO PROGRAMADA - MEIO AMBIENTE - ARVORE OU VEGETACAO
18207394_17200828	SAIRE	21/05/2023 15:57	21/05/2023 20:50	CAMOCIM DE SAO FELIX	INTERNO - NAO PROGRAMADA - MEIO AMBIENTE - ARVORE OU VEGETACAO
18211414_17181851	RECIFE	23/05/2023 11:33	23/05/2023 20:03	CAXANGA	INTERNO - NAO PROGRAMADA - MEIO AMBIENTE - VENTO
18211481_17181644	CABO DE SANTO AGOSTINHO	23/05/2023 11:28	23/05/2023 17:05	IPOJUCA	INTERNO - NAO PROGRAMADA - MEIO AMBIENTE - ARVORE OU VEGETACAO
18209139_17179452	CONDADO	22/05/2023 15:01	22/05/2023 17:34	CONDADO	INTERNO - NAO PROGRAMADA - MEIO AMBIENTE - ARVORE OU VEGETACAO
18212590_17183083	TRACUNHAEM	23/05/2023 16:05	24/05/2023 10:00	CONDADO	INTERNO - NAO PROGRAMADA - MEIO AMBIENTE - DESCARGA ATMOSFERICA
18206959_17188095	ITAMBE	21/05/2023 10:37	21/05/2023 11:30	CONDADO	INTERNO - NAO PROGRAMADA - MEIO AMBIENTE - DESCARGA ATMOSFERICA
18212060_17183557	ITAMBE	23/05/2023 13:56	24/05/2023 12:12	CONDADO	INTERNO - NAO PROGRAMADA - MEIO AMBIENTE - DESCARGA ATMOSFERICA
18210214_17181462	ITAQUITINGA	23/05/2023 15:55	23/05/2023 17:27	CONDADO	INTERNO - NAO PROGRAMADA - MEIO AMBIENTE - VENTO
18210214_17181426	ITAQUITINGA	23/05/2023 04:21	23/05/2023 17:27	CONDADO	INTERNO - NAO PROGRAMADA - MEIO AMBIENTE - VENTO
18210214_17181426	GOIANA	23/05/2023 04:21	23/05/2023 17:27	GOIANA	INTERNO - NAO PROGRAMADA - MEIO AMBIENTE - VENTO
18210214_17181426	GOIANA	23/05/2023 04:21	23/05/2023 17:27	CONDADO	INTERNO - NAO PROGRAMADA - MEIO AMBIENTE - VENTO
18214479_17183676	ITAQUITINGA	24/05/2023 10:45	24/05/2023 13:20	CONDADO	INTERNO - NAO PROGRAMADA - MEIO AMBIENTE - QUEIMA OU INCENDIO
18215064_17184322	CAMARAGIBE	24/05/2023 13:35	24/05/2023 16:25	CAMARAGIBE	INTERNO - NAO PROGRAMADA - MEIO

					AMBIENTE - ARVORE OU VEGETACAO
18204348_17175333	CARNAIBA	20/05/2023 09:08	20/05/2023 11:39	CARNAIBA	INTERNO - NAO PROGRAMADA - MEIO AMBIENTE - VENTO
18211136_17182104	CARPINA	23/05/2023 10:06	23/05/2023 16:10	CARPINA	INTERNO - NAO PROGRAMADA - MEIO AMBIENTE - QUEIMA OU INCENDIO
18214041_17183522	LAGOA DO CARRO	24/05/2023 08:19	24/05/2023 16:26	CARPINA	INTERNO - NAO PROGRAMADA - MEIO AMBIENTE - DESCARGA ATMOSFERICA
18214041_17183522	BUENOS AIRES	24/05/2023 08:19	24/05/2023 13:41	CARPINA	INTERNO - NAO PROGRAMADA - MEIO AMBIENTE - DESCARGA ATMOSFERICA
18213936_17183844	CARUARU	24/05/2023 07:53	24/05/2023 14:20	CAMPUS	INTERNO - NAO PROGRAMADA - MEIO AMBIENTE - ARVORE OU VEGETACAO
18204290_17174901	BREJO DA MADRE DE DEUS	20/05/2023 08:46	20/05/2023 09:49	TORITAMA	INTERNO - NAO PROGRAMADA - MEIO AMBIENTE - ARVORE OU VEGETACAO
18204587_17177489	CARUARU	20/05/2023 14:20	20/05/2023 14:35	CARUARU	INTERNO - NAO PROGRAMADA - MEIO AMBIENTE - ARVORE OU VEGETACAO
18209005_17179492	CARUARU	22/05/2023 13:57	22/05/2023 17:45	CARUARU	INTERNO - NAO PROGRAMADA - MEIO AMBIENTE - ARVORE OU VEGETACAO
18210109_17180031	IGARASSU	23/05/2023 02:07	23/05/2023 04:31	IGARASSU	INTERNO - NAO PROGRAMADA - MEIO AMBIENTE - ARVORE OU VEGETACAO
18208942_17179888	BEZERROS	22/05/2023 13:25	22/05/2023 14:50	CAMOCIM DE SAO FELIX	INTERNO - NAO PROGRAMADA - MEIO AMBIENTE - DESCARGA ATMOSFERICA
18208942_17179887	BEZERROS	22/05/2023 13:25	27/05/2023 14:30	CAMOCIM DE SAO FELIX	INTERNO - NAO PROGRAMADA - MEIO AMBIENTE - DESCARGA ATMOSFERICA
18207541_17177712	SAO JOAQUIM DO MONTE	21/05/2023 18:04	21/05/2023 23:35	CAMOCIM DE SAO FELIX	INTERNO - NAO PROGRAMADA - MEIO AMBIENTE - ARVORE OU VEGETACAO

18207541_17177712	SAO JOAQUIM DO MONTE	21/05/2023 18:04	21/05/2023 23:35	AGRESTINA	INTERNO - NAO PROGRAMADA - MEIO AMBIENTE - ARVORE OU VEGETACAO
18207919_17178580	PALMARES	22/05/2023 05:53	22/05/2023 12:30	CATENDE	INTERNO - NAO PROGRAMADA - MEIO AMBIENTE - ARVORE OU VEGETACAO
18212455_17182041	JAQUEIRA	23/05/2023 15:35	23/05/2023 19:50	CATENDE	INTERNO - NAO PROGRAMADA - MEIO AMBIENTE - DESCARGA ATMOSFERICA
18214192_17184210	SAO JOAO	24/05/2023 09:02	24/05/2023 14:05	ANGELIM	INTERNO - NAO PROGRAMADA - MEIO AMBIENTE - ARVORE OU VEGETACAO
18211058_17182201	SAO JOAO	23/05/2023 09:44	23/05/2023 20:30	ANGELIM	INTERNO - NAO PROGRAMADA - MEIO AMBIENTE - ARVORE OU VEGETACAO
18209295_17185228	ESCADA	22/05/2023 16:07	22/05/2023 19:05	ESCADA	INTERNO - NAO PROGRAMADA - MEIO AMBIENTE - VENTO
18208679_17178778	RECIFE	22/05/2023 11:16	22/05/2023 13:20	ESTANCIA	INTERNO - NAO PROGRAMADA - MEIO AMBIENTE - QUEIMA OU INCENDIO
18210284_17180261	GARANHUNS	23/05/2023 05:52	23/05/2023 07:15	GARANHUNS	INTERNO - NAO PROGRAMADA - MEIO AMBIENTE - QUEIMA OU INCENDIO
18213720_17182818	CAETES	24/05/2023 08:40	24/05/2023 09:23	GARANHUNS	INTERNO - NAO PROGRAMADA - MEIO AMBIENTE - ARVORE OU VEGETACAO
18214523_17183910	PARANATAMA	24/05/2023 10:43	24/05/2023 13:22	GARANHUNS	INTERNO - NAO PROGRAMADA - MEIO AMBIENTE - VENTO
18215705_17185831	GARANHUNS	24/05/2023 17:34	25/05/2023 00:17	GARANHUNS	INTERNO - NAO PROGRAMADA - MEIO AMBIENTE - VENTO
18215393_17200089	SAO LOURENCO DA MATA	24/05/2023 17:36	25/05/2023 01:21	VITORIA DE SANTO ANTAO	INTERNO - NAO PROGRAMADA - MEIO AMBIENTE - ARVORE OU VEGETACAO
18216415_17185825	FEIRA NOVA	25/05/2023 06:57	25/05/2023 10:20	GLORIA DO GOITA	INTERNO - NAO PROGRAMADA - MEIO AMBIENTE - DESCARGA ATMOSFERICA

18207363_17177574	GOIANA	21/05/2023 15:27	21/05/2023 16:55	GOIANA	INTERNO - NAO PROGRAMADA - MEIO AMBIENTE - ARVORE OU VEGETACAO
18212329_17182960	GRAVATA	23/05/2023 15:07	24/05/2023 10:45	GRAVATA II	INTERNO - NAO PROGRAMADA - MEIO AMBIENTE - CORROSAO
18212755_17200876	GRAVATA	23/05/2023 16:59	23/05/2023 18:00	GRAVATA II	INTERNO - NAO PROGRAMADA - MEIO AMBIENTE - ARVORE OU VEGETACAO
18210132_17180033	CHA GRANDE	23/05/2023 02:18	23/05/2023 04:23	VITORIA DE SANTO ANTAO	INTERNO - NAO PROGRAMADA - MEIO AMBIENTE - ARVORE OU VEGETACAO
18210132_17180033	AMARAJI	23/05/2023 02:18	23/05/2023 06:40	VITORIA DE SANTO ANTAO	INTERNO - NAO PROGRAMADA - MEIO AMBIENTE - ARVORE OU VEGETACAO
18206070_17177550	AMARAJI	21/05/2023 09:17	21/05/2023 17:20	VITORIA DE SANTO ANTAO	INTERNO - NAO PROGRAMADA - MEIO AMBIENTE - DESCARGA ATMOSFERICA
18205965_17180216	BEZERROS	21/05/2023 08:23	22/05/2023 11:30	GRAVATA	INTERNO - NAO PROGRAMADA - MEIO AMBIENTE - ARVORE OU VEGETACAO
18204277_17175878	GRAVATA	20/05/2023 08:35	20/05/2023 15:40	GRAVATA	INTERNO - NAO PROGRAMADA - MEIO AMBIENTE - ANIMAIS
18214329_17190087	GRAVATA	24/05/2023 09:56	29/05/2023 14:12	GRAVATA	INTERNO - NAO PROGRAMADA - MEIO AMBIENTE - ARVORE OU VEGETACAO
18215731_17185649	GRAVATA	24/05/2023 17:52	25/05/2023 09:03	GRAVATA	INTERNO - NAO PROGRAMADA - MEIO AMBIENTE - ARVORE OU VEGETACAO
18208921_17179315	GARANHUNS	22/05/2023 13:19	22/05/2023 16:15	HELIOPOLIS	INTERNO - NAO PROGRAMADA - MEIO AMBIENTE - ARVORE OU VEGETACAO
18208819_17179156	ITAIBA	22/05/2023 12:24	22/05/2023 15:17	AGUAS BELAS	INTERNO - NAO PROGRAMADA - MEIO AMBIENTE - DESCARGA ATMOSFERICA
18204402_17180257	BELO JARDIM	20/05/2023 09:32	20/05/2023 12:00	BELO JARDIM	INTERNO - NAO PROGRAMADA - MEIO AMBIENTE - ANIMAIS

18204648_17175865	MORENO	20/05/2023 11:07	20/05/2023 17:00	MORENO	INTERNO - NAO PROGRAMADA - MEIO AMBIENTE - DESCARGA ATMOSFERICA
18214602_17186163	BEZERROS	24/05/2023 11:01	24/05/2023 12:55	BEZERROS	INTERNO - NAO PROGRAMADA - MEIO AMBIENTE - ARVORE OU VEGETACAO
18204616_17175130	CABO DE SANTO AGOSTINHO	20/05/2023 10:57	20/05/2023 11:57	CABO	INTERNO - NAO PROGRAMADA - MEIO AMBIENTE - VENTO
18217960_17189174	ITAPISSUMA	25/05/2023 21:17	25/05/2023 22:30	TEJUCUPAPO	INTERNO - NAO PROGRAMADA - MEIO AMBIENTE - ARVORE OU VEGETACAO
18207942_17178570	CAMARAGIBE	22/05/2023 06:16	22/05/2023 10:15	TABATINGA	INTERNO - NAO PROGRAMADA - MEIO AMBIENTE - ARVORE OU VEGETACAO
18207961_17178404	TACAIMBO	22/05/2023 06:30	22/05/2023 09:30	BELO JARDIM	INTERNO - NAO PROGRAMADA - MEIO AMBIENTE - VENTO
18208186_17194875	TEREZINHA	22/05/2023 08:26	22/05/2023 10:35	BREJAO	INTERNO - NAO PROGRAMADA - MEIO AMBIENTE - VENTO
18209241_17179201	BOM JARDIM	22/05/2023 15:52	22/05/2023 16:31	LIMOEIRO	INTERNO - NAO PROGRAMADA - MEIO AMBIENTE - VENTO
18207365_17177451	GLORIA DO GOITA	21/05/2023 15:25	21/05/2023 16:56	GLORIA DO GOITA	INTERNO - NAO PROGRAMADA - MEIO AMBIENTE - DESCARGA ATMOSFERICA
18207786_17178024	BONITO	22/05/2023 02:43	22/05/2023 02:52	BONITO	INTERNO - NAO PROGRAMADA - MEIO AMBIENTE - ARVORE OU VEGETACAO
18207786_17177931	BONITO	21/05/2023 23:00	22/05/2023 18:25	PALMARES	INTERNO - NAO PROGRAMADA - MEIO AMBIENTE - ARVORE OU VEGETACAO
18209081_17179138	ITAQUITINGA	22/05/2023 14:36	22/05/2023 14:52	TEJUCUPAPO	INTERNO - NAO PROGRAMADA - MEIO AMBIENTE - CORROSAO
18209160_17184344	BELO JARDIM	22/05/2023 15:02	23/05/2023 00:08	BELO JARDIM	INTERNO - NAO PROGRAMADA - MEIO AMBIENTE - VENTO
18215127_17184999	CARUARU	24/05/2023 13:50	24/05/2023 17:30	CAMPUS	INTERNO - NAO PROGRAMADA - MEIO AMBIENTE - VENTO

18204819_17175563	FREI MIGUELINHO	20/05/2023 12:01	20/05/2023 15:49	SURUBIM	INTERNO - NAO PROGRAMADA - MEIO AMBIENTE - ANIMAIS
18208789_17179102	OLINDA	22/05/2023 12:04	22/05/2023 14:25	SAO BENEDITO	INTERNO - NAO PROGRAMADA - MEIO AMBIENTE - QUEIMA OU INCENDIO
18210193_17180064	PEDRAS DE FOGO	23/05/2023 03:20	23/05/2023 09:34	ORATORIO	INTERNO - NAO PROGRAMADA - MEIO AMBIENTE - VENTO
18204021_17192707	JABOATAO DOS GUARARAPES	20/05/2023 03:29	20/05/2023 05:38	MORENO	INTERNO - NAO PROGRAMADA - MEIO AMBIENTE - VENTO
18209886_17181173	BONITO	22/05/2023 23:08	23/05/2023 14:00	BONITO	INTERNO - NAO PROGRAMADA - MEIO AMBIENTE - INUNDACAO
18210069_17180568	BEZERROS	23/05/2023 01:39	23/05/2023 08:50	BEZERROS	INTERNO - NAO PROGRAMADA - MEIO AMBIENTE - VENTO
18205838_17176576	RECIFE	21/05/2023 07:06	21/05/2023 09:45	TABATINGA	INTERNO - NAO PROGRAMADA - MEIO AMBIENTE - ARVORE OU VEGETACAO
18205741_17178050	OLINDA	21/05/2023 01:34	21/05/2023 03:20	SAO BENEDITO	INTERNO - NAO PROGRAMADA - MEIO AMBIENTE - QUEIMA OU INCENDIO
18209896_17180149	RECIFE	22/05/2023 23:11	23/05/2023 05:00	JOAO DE BARROS	INTERNO - NAO PROGRAMADA - MEIO AMBIENTE - ARVORE OU VEGETACAO
18217024_17186588	LIMOEIRO	25/05/2023 10:40	25/05/2023 15:10	LIMOEIRO	INTERNO - NAO PROGRAMADA - MEIO AMBIENTE - ANIMAIS
18217551_17186709	MORENO	25/05/2023 14:21	25/05/2023 16:44	MORENO	INTERNO - NAO PROGRAMADA - MEIO AMBIENTE - ARVORE OU VEGETACAO
18211355_17181163	RECIFE	23/05/2023 11:08	23/05/2023 13:18	JOAO DE BARROS	INTERNO - NAO PROGRAMADA - MEIO AMBIENTE - ARVORE OU VEGETACAO
18212471_17181969	CABO DE SANTO AGOSTINHO	23/05/2023 19:48	24/05/2023 14:38	ESCADA	INTERNO - NAO PROGRAMADA - MEIO AMBIENTE - ARVORE OU VEGETACAO
18215981_17185078	BREJO DA MADRE DE DEUS	24/05/2023 19:37	24/05/2023 22:19	SANTA CRUZ DO CAPIBARIBE	INTERNO - NAO PROGRAMADA - MEIO AMBIENTE - VENTO

18215918_17185003	ITAMBE	24/05/2023 19:26	24/05/2023 21:19	ORATORIO	INTERNO - NAO PROGRAMADA - MEIO AMBIENTE - QUEIMA OU INCENDIO
18212176_17182319	SALGADINHO	23/05/2023 14:38	23/05/2023 16:00	PASSIRA	INTERNO - NAO PROGRAMADA - MEIO AMBIENTE - ANIMAIS
18214046_17211455	BEZERROS	24/05/2023 08:22	24/05/2023 10:32	BEZERROS	INTERNO - NAO PROGRAMADA - MEIO AMBIENTE - DESCARGA ATMOSFERICA
18207897_17178085	BOM JARDIM	22/05/2023 04:29	22/05/2023 05:54	LIMOEIRO	INTERNO - NAO PROGRAMADA - MEIO AMBIENTE - VENTO
18212417_17183755	CABO DE SANTO AGOSTINHO	23/05/2023 15:37	24/05/2023 13:35	VITORIA DE SANTO ANTAO II	INTERNO - NAO PROGRAMADA - MEIO AMBIENTE - ARVORE OU VEGETACAO
18212417_17183755	VITORIA DE SANTO ANTAO	23/05/2023 15:37	24/05/2023 13:35	VITORIA DE SANTO ANTAO II	INTERNO - NAO PROGRAMADA - MEIO AMBIENTE - ARVORE OU VEGETACAO
18205003_17177516	BONITO	20/05/2023 13:25	21/05/2023 01:15	BONITO	INTERNO - NAO PROGRAMADA - MEIO AMBIENTE - CORROSAO
18211719_17183279	BEZERROS	23/05/2023 12:23	24/05/2023 09:00	BEZERROS	INTERNO - NAO PROGRAMADA - MEIO AMBIENTE - VENTO
18215010_17184944	RECIFE	24/05/2023 19:34	25/05/2023 00:10	VARZEA	INTERNO - NAO PROGRAMADA - MEIO AMBIENTE - INUNDACAO
18215010_17184943	RECIFE	24/05/2023 19:34	25/05/2023 00:10	VARZEA	INTERNO - NAO PROGRAMADA - MEIO AMBIENTE - INUNDACAO
18206089_17179373	IGARASSU	21/05/2023 09:23	21/05/2023 10:30	IGARASSU	INTERNO - NAO PROGRAMADA - MEIO AMBIENTE - ANIMAIS
18209885_17181842	IPOJUCA	22/05/2023 23:08	23/05/2023 17:00	IPOJUCA	INTERNO - NAO PROGRAMADA - MEIO AMBIENTE - ARVORE OU VEGETACAO
18209885_17181842	CABO DE SANTO AGOSTINHO	22/05/2023 23:08	23/05/2023 17:00	IPOJUCA	INTERNO - NAO PROGRAMADA - MEIO AMBIENTE - ARVORE OU VEGETACAO
18210129_17181499	IPOJUCA	23/05/2023 02:13	23/05/2023 15:40	IPOJUCA	INTERNO - NAO PROGRAMADA - MEIO AMBIENTE - ARVORE OU VEGETACAO

18216956_17186315	IPOJUCA	25/05/2023 10:02	25/05/2023 14:40	IPOJUCA	INTERNO - NAO PROGRAMADA - MEIO AMBIENTE - ANIMAIS
18207878_17178026	IPOJUCA	22/05/2023 02:53	22/05/2023 04:08	IPOJUCA	INTERNO - NAO PROGRAMADA - MEIO AMBIENTE - ARVORE OU VEGETACAO
18216226_17187189	RECIFE	24/05/2023 22:52	25/05/2023 05:00	BONJI	INTERNO - NAO PROGRAMADA - MEIO AMBIENTE - ARVORE OU VEGETACAO
18206017_17176563	RECIFE	21/05/2023 08:49	21/05/2023 13:40	IBURA	INTERNO - NAO PROGRAMADA - MEIO AMBIENTE - VENTO
18211409_17185632	RECIFE	23/05/2023 11:31	25/05/2023 10:23	JOAO DE BARROS	INTERNO - NAO PROGRAMADA - MEIO AMBIENTE - ARVORE OU VEGETACAO
18205280_17176886	SAO LOURENCO DA MATA	20/05/2023 16:06	21/05/2023 11:40	JABOATAO	INTERNO - NAO PROGRAMADA - MEIO AMBIENTE - ARVORE OU VEGETACAO
18207261_17178704	JABOATAO DOS GUARARAPES	21/05/2023 13:58	22/05/2023 12:20	JABOATAO	INTERNO - NAO PROGRAMADA - MEIO AMBIENTE - VENTO
18204890_17177323	JABOATAO DOS GUARARAPES	20/05/2023 12:27	21/05/2023 08:01	JABOATAO	INTERNO - NAO PROGRAMADA - MEIO AMBIENTE - ARVORE OU VEGETACAO
18218128_17198079	AMARAJI	25/05/2023 19:09	25/05/2023 21:10	JOSE MARIANO	INTERNO - NAO PROGRAMADA - MEIO AMBIENTE - DESCARGA ATMOSFERICA
18205792_17177527	BONITO	21/05/2023 06:12	21/05/2023 16:50	JOSE MARIANO	INTERNO - NAO PROGRAMADA - MEIO AMBIENTE - DESCARGA ATMOSFERICA
18212517_17182733	RIBEIRAO	23/05/2023 15:48	25/05/2023 15:20	JOSE MARIANO	INTERNO - NAO PROGRAMADA - MEIO AMBIENTE - EROSAO
18211639_17199149	AMARAJI	23/05/2023 12:16	23/05/2023 16:50	JOSE MARIANO	INTERNO - NAO PROGRAMADA - MEIO AMBIENTE - ARVORE OU VEGETACAO
18210415_17180397	AMARAJI	23/05/2023 06:56	23/05/2023 08:55	JOSE MARIANO	INTERNO - NAO PROGRAMADA - MEIO AMBIENTE - DESCARGA ATMOSFERICA

18208165_17178309	RIBEIRAO	22/05/2023 08:13	22/05/2023 09:56	JOSE MARIANO	INTERNO - NAO PROGRAMADA - MEIO AMBIENTE - QUEIMA OU INCENDIO
18206048_17177174	RIBEIRAO	21/05/2023 11:40	21/05/2023 13:00	JOSE MARIANO	INTERNO - NAO PROGRAMADA - MEIO AMBIENTE - VENTO
18207029_17177386	GAMELEIRA	21/05/2023 11:17	21/05/2023 15:30	JOSE MARIANO	INTERNO - NAO PROGRAMADA - MEIO AMBIENTE - DESCARGA ATMOSFERICA
18204482_17175276	IPOJUCA	20/05/2023 10:00	20/05/2023 11:38	ESCADA	INTERNO - NAO PROGRAMADA - MEIO AMBIENTE - ANIMAIS
18211894_17184865	IPOJUCA	23/05/2023 19:53	24/05/2023 23:00	ESCADA	INTERNO - NAO PROGRAMADA - MEIO AMBIENTE - VENTO
18211894_17184909	CABO DE SANTO AGOSTINHO	23/05/2023 20:37	24/05/2023 22:04	ESCADA	INTERNO - NAO PROGRAMADA - MEIO AMBIENTE - VENTO
18213555_17183511	LAJEDO	24/05/2023 01:25	24/05/2023 12:00	LAJEDO	INTERNO - NAO PROGRAMADA - MEIO AMBIENTE - DESCARGA ATMOSFERICA
18210633_17180629	LAJEDO	23/05/2023 08:02	23/05/2023 14:16	LAJEDO	INTERNO - NAO PROGRAMADA - MEIO AMBIENTE - ARVORE OU VEGETACAO
18215755_17186638	ALTINHO	24/05/2023 17:47	25/05/2023 15:15	LAJEDO	INTERNO - NAO PROGRAMADA - MEIO AMBIENTE - ARVORE OU VEGETACAO
18208426_17183666	IBIRAJUBA	22/05/2023 09:50	22/05/2023 14:05	LAJEDO	INTERNO - NAO PROGRAMADA - MEIO AMBIENTE - ARVORE OU VEGETACAO
18207990_17178806	LIMOEIRO	22/05/2023 06:53	22/05/2023 10:20	LIMOEIRO	INTERNO - NAO PROGRAMADA - MEIO AMBIENTE - ARVORE OU VEGETACAO
18210582_17181756	MACAPARANA	23/05/2023 07:43	23/05/2023 16:50	TIMBAUBA	INTERNO - NAO PROGRAMADA - MEIO AMBIENTE - VENTO
18217914_17187126	RECIFE	25/05/2023 17:36	25/05/2023 18:54	MACAXEIRA	INTERNO - NAO PROGRAMADA - MEIO AMBIENTE - VENTO
18213576_17182598	MORENO	24/05/2023 03:10	24/05/2023 05:11	JABOATAO	INTERNO - NAO PROGRAMADA - MEIO

					AMBIENTE - DESCARGA ATMOSFERICA
18213576_17182598	MORENO	24/05/2023 03:10	24/05/2023 07:05	JABOATAO	INTERNO - NAO PROGRAMADA - MEIO AMBIENTE - DESCARGA ATMOSFERICA
18204216_17177565	CARPINA	20/05/2023 08:12	20/05/2023 15:10	NAZARE DA MATA	INTERNO - NAO PROGRAMADA - MEIO AMBIENTE - ANIMAIS
18214488_17184370	TRACUNHAEM	24/05/2023 16:44	24/05/2023 16:54	CARPINA	INTERNO - NAO PROGRAMADA - MEIO AMBIENTE - VENTO
18217674_17187252	NAZARE DA MATA	25/05/2023 15:33	25/05/2023 21:05	NAZARE DA MATA	INTERNO - NAO PROGRAMADA - MEIO AMBIENTE - DESCARGA ATMOSFERICA
18213469_17182591	ABREU E LIMA	24/05/2023 02:02	24/05/2023 02:40	PARATIBE II	INTERNO - NAO PROGRAMADA - MEIO AMBIENTE - QUEIMA OU INCENDIO
18216379_17185515	PAULISTA	25/05/2023 06:36	25/05/2023 14:50	PAU AMARELO	INTERNO - NAO PROGRAMADA - MEIO AMBIENTE - VENTO
18207638_17177890	PAULISTA	21/05/2023 19:39	21/05/2023 23:15	PARATIBE I	INTERNO - NAO PROGRAMADA - MEIO AMBIENTE - QUEIMA OU INCENDIO
18217390_17188363	PAULISTA	25/05/2023 11:57	26/05/2023 14:35	PARATIBE I	INTERNO - NAO PROGRAMADA - MEIO AMBIENTE - ARVORE OU VEGETACAO
18213620_17185346	PAULISTA	24/05/2023 05:09	24/05/2023 05:42	PARATIBE I	INTERNO - NAO PROGRAMADA - MEIO AMBIENTE - ARVORE OU VEGETACAO
18217104_17187161	PAUDALHO	25/05/2023 10:53	25/05/2023 15:30	PAUDALHO	INTERNO - NAO PROGRAMADA - MEIO AMBIENTE - DESCARGA ATMOSFERICA
18208626_17178935	IPOJUCA	22/05/2023 10:49	22/05/2023 14:06	PORTO DE GALINHAS	INTERNO - NAO PROGRAMADA - MEIO AMBIENTE - CORROSAO
18214101_17183153	IPOJUCA	24/05/2023 08:35	24/05/2023 11:38	PORTO DE GALINHAS	INTERNO - NAO PROGRAMADA - MEIO AMBIENTE - CORROSAO
18207121_17177669	AGUA PRETA	21/05/2023 12:22	21/05/2023 17:55	PALMARES	INTERNO - NAO PROGRAMADA - MEIO AMBIENTE - ARVORE OU VEGETACAO

18214450_17184754	JOAQUIM NABUCO	24/05/2023 10:18	24/05/2023 18:25	PALMARES	INTERNO - NAO PROGRAMADA - MEIO AMBIENTE - ARVORE OU VEGETACAO
18212385_17185466	GAMELEIRA	23/05/2023 15:15	25/05/2023 09:40	PALMARES	INTERNO - NAO PROGRAMADA - MEIO AMBIENTE - ARVORE OU VEGETACAO
18212092_17181154	CATENDE	23/05/2023 14:07	23/05/2023 15:55	PALMARES	INTERNO - NAO PROGRAMADA - MEIO AMBIENTE - DESCARGA ATMOSFERICA
18207920_17179095	PALMARES	22/05/2023 05:54	22/05/2023 14:20	PALMARES	INTERNO - NAO PROGRAMADA - MEIO AMBIENTE - VENTO
18211732_17207690	BELEM DE MARIA	23/05/2023 10:49	23/05/2023 18:30	CUPIRA	INTERNO - NAO PROGRAMADA - MEIO AMBIENTE - ARVORE OU VEGETACAO
18211732_17207690	BONITO	23/05/2023 10:49	23/05/2023 18:30	CUPIRA	INTERNO - NAO PROGRAMADA - MEIO AMBIENTE - ARVORE OU VEGETACAO
18217153_17186309	MORENO	25/05/2023 11:13	25/05/2023 13:15	PIRAPAMA I	INTERNO - NAO PROGRAMADA - MEIO AMBIENTE - DESCARGA ATMOSFERICA
18212179_17184107	SALGADINHO	23/05/2023 14:20	24/05/2023 16:50	PASSIRA	INTERNO - NAO PROGRAMADA - MEIO AMBIENTE - ARVORE OU VEGETACAO
18216406_17187938	JABOATAO DOS GUARARAPES	25/05/2023 07:06	25/05/2023 11:20	PONTEZINHA	INTERNO - NAO PROGRAMADA - MEIO AMBIENTE - QUEIMA OU INCENDIO
18209207_17179426	JABOATAO DOS GUARARAPES	22/05/2023 15:25	22/05/2023 17:40	PRAZERES	INTERNO - NAO PROGRAMADA - MEIO AMBIENTE - DESCARGA ATMOSFERICA
18204681_17177829	PANELAS	20/05/2023 11:14	20/05/2023 16:25	QUIPAPA	INTERNO - NAO PROGRAMADA - MEIO AMBIENTE - ARVORE OU VEGETACAO
18207625_17178086	LAGOA DOS GATOS	21/05/2023 19:28	22/05/2023 09:40	QUIPAPA	INTERNO - NAO PROGRAMADA - MEIO AMBIENTE - VENTO
18207423_17178611	QUIPAPA	21/05/2023 16:16	22/05/2023 11:40	QUIPAPA	INTERNO - NAO PROGRAMADA - MEIO

					AMBIENTE - ARVORE OU VEGETACAO
18210493_17182828	QUIPAPA	23/05/2023 07:22	24/05/2023 08:55	QUIPAPA	INTERNO - NAO PROGRAMADA - MEIO AMBIENTE - VENTO
18204553_17176060	RIACHO DAS ALMAS	20/05/2023 10:26	20/05/2023 20:40	RIACHO DAS ALMAS	INTERNO - NAO PROGRAMADA - MEIO AMBIENTE - DESCARGA ATMOSFERICA
18207955_17178112	SIRINHAEM	22/05/2023 06:31	22/05/2023 12:30	RIO FORMOSO	INTERNO - NAO PROGRAMADA - MEIO AMBIENTE - ARVORE OU VEGETACAO
18212141_17184717	SIRINHAEM	23/05/2023 14:15	24/05/2023 19:00	RIO FORMOSO	INTERNO - NAO PROGRAMADA - MEIO AMBIENTE - DESCARGA ATMOSFERICA
18211009_17180668	SIRINHAEM	23/05/2023 09:33	23/05/2023 11:05	RIO FORMOSO	INTERNO - NAO PROGRAMADA - MEIO AMBIENTE - CORROSAO
18215267_17201039	SIRINHAEM	24/05/2023 14:56	24/05/2023 17:13	RIO FORMOSO	INTERNO - NAO PROGRAMADA - MEIO AMBIENTE - QUEIMA OU INCENDIO
18210399_17195569	SIRINHAEM	23/05/2023 06:51	24/05/2023 01:19	RIO FORMOSO	INTERNO - NAO PROGRAMADA - MEIO AMBIENTE - VENTO
18213813_17195527	SIRINHAEM	24/05/2023 16:20	26/05/2023 12:45	RIO FORMOSO	INTERNO - NAO PROGRAMADA - MEIO AMBIENTE - ARVORE OU VEGETACAO
18210200_17180078	TAMANDARE	23/05/2023 03:36	23/05/2023 13:35	RIO FORMOSO	INTERNO - NAO PROGRAMADA - MEIO AMBIENTE - ARVORE OU VEGETACAO
18205083_17176038	RIO FORMOSO	20/05/2023 13:52	20/05/2023 21:10	RIO FORMOSO	INTERNO - NAO PROGRAMADA - MEIO AMBIENTE - VENTO
18216340_17185996	OLINDA	25/05/2023 05:43	25/05/2023 12:39	SAO BENEDITO	INTERNO - NAO PROGRAMADA - MEIO AMBIENTE - QUEIMA OU INCENDIO
18217492_17190162	OLINDA	25/05/2023 13:57	27/05/2023 10:35	SAO BENEDITO	INTERNO - NAO PROGRAMADA - MEIO AMBIENTE - DESCARGA ATMOSFERICA
18212607_17196064	SAO BENTO DO UNA	23/05/2023 16:11	23/05/2023 19:50	SAO BENTO DO UNA	INTERNO - NAO PROGRAMADA - MEIO AMBIENTE - VENTO

18212257_17181627	SAO BENTO DO UNA	23/05/2023 14:41	23/05/2023 17:15	SAO BENTO DO UNA	INTERNO - NAO PROGRAMADA - MEIO AMBIENTE - VENTO
18209335_17179929	SAO BENTO DO UNA	22/05/2023 16:36	22/05/2023 23:20	SAO BENTO DO UNA	INTERNO - NAO PROGRAMADA - MEIO AMBIENTE - VENTO
18206046_17189843	TACAIMBO	21/05/2023 09:04	21/05/2023 11:40	BELO JARDIM	INTERNO - NAO PROGRAMADA - MEIO AMBIENTE - ANIMAIS
18211804_17211968	CAMARAGIBE	23/05/2023 12:56	23/05/2023 14:50	SAO LOURENCO DA MATA	INTERNO - NAO PROGRAMADA - MEIO AMBIENTE - ARVORE OU VEGETACAO
18211388_17180724	SAO LOURENCO DA MATA	23/05/2023 11:15	23/05/2023 13:46	SAO LOURENCO DA MATA	INTERNO - NAO PROGRAMADA - MEIO AMBIENTE - ARVORE OU VEGETACAO
18204990_17176197	SAO LOURENCO DA MATA	20/05/2023 13:16	21/05/2023 01:52	SAO LOURENCO DA MATA	INTERNO - NAO PROGRAMADA - MEIO AMBIENTE - DESCARGA ATMOSFERICA
18208147_17182758	SAO LOURENCO DA MATA	22/05/2023 08:08	24/05/2023 00:52	SAO LOURENCO DA MATA	INTERNO - NAO PROGRAMADA - MEIO AMBIENTE - DESCARGA ATMOSFERICA
18205562_17175894	RECIFE	20/05/2023 19:49	21/05/2023 03:38	TABATINGA	INTERNO - NAO PROGRAMADA - MEIO AMBIENTE - ARVORE OU VEGETACAO
18210387_17180951	PAULISTA	23/05/2023 06:43	23/05/2023 12:30	SAO LOURENCO DA MATA	INTERNO - NAO PROGRAMADA - MEIO AMBIENTE - ARVORE OU VEGETACAO
18213619_17182695	CAMARAGIBE	24/05/2023 05:09	24/05/2023 06:20	SAO LOURENCO DA MATA	INTERNO - NAO PROGRAMADA - MEIO AMBIENTE - ARVORE OU VEGETACAO
18210073_17180849	SURUBIM	23/05/2023 01:41	23/05/2023 11:53	SURUBIM	INTERNO - NAO PROGRAMADA - MEIO AMBIENTE - ARVORE OU VEGETACAO
18212433_17181857	SURUBIM	23/05/2023 15:28	23/05/2023 18:00	SURUBIM	INTERNO - NAO PROGRAMADA - MEIO AMBIENTE - ARVORE OU VEGETACAO
18211035_17185437	CASINHAS	23/05/2023 09:48	23/05/2023 11:27	SURUBIM	INTERNO - NAO PROGRAMADA - MEIO AMBIENTE - ARVORE OU VEGETACAO

18215043_17184285	CABO DE SANTO AGOSTINHO	24/05/2023 13:25	24/05/2023 16:10	PIRAPAMA I	INTERNO - NAO PROGRAMADA - MEIO AMBIENTE - VENTO
18207531_17177781	RECIFE	21/05/2023 21:38	21/05/2023 21:44	TAMARINEIRA	INTERNO - NAO PROGRAMADA - MEIO AMBIENTE - VENTO
18215020_17184395	RECIFE	24/05/2023 13:31	24/05/2023 17:12	TAMARINEIRA	INTERNO - NAO PROGRAMADA - MEIO AMBIENTE - EROSAO
18211134_17186706	RECIFE	23/05/2023 10:05	24/05/2023 12:40	TAMARINEIRA	INTERNO - NAO PROGRAMADA - MEIO AMBIENTE - VENTO
18208913_17182391	TIMBAUBA	22/05/2023 13:11	22/05/2023 16:48	TIMBAUBA	INTERNO - NAO PROGRAMADA - MEIO AMBIENTE - VENTO
18214972_17184647	TIMBAUBA	24/05/2023 15:20	24/05/2023 18:20	TIMBAUBA	INTERNO - NAO PROGRAMADA - MEIO AMBIENTE - ARVORE OU VEGETACAO
18210120_17180444	CAMARAGIBE	23/05/2023 02:08	23/05/2023 07:55	TABATINGA	INTERNO - NAO PROGRAMADA - MEIO AMBIENTE - ARVORE OU VEGETACAO
18209748_17179743	JABOATAO DOS GUARARAPES	22/05/2023 21:15	23/05/2023 11:45	JABOATAO	INTERNO - NAO PROGRAMADA - MEIO AMBIENTE - ARVORE OU VEGETACAO
18214469_17183197	JABOATAO DOS GUARARAPES	24/05/2023 10:33	24/05/2023 12:54	JABOATAO	INTERNO - NAO PROGRAMADA - MEIO AMBIENTE - ARVORE OU VEGETACAO
18211201_17180648	VICENCIA	23/05/2023 10:36	23/05/2023 10:40	NAZARE DA MATA	INTERNO - NAO PROGRAMADA - MEIO AMBIENTE - VENTO
18210134_17180036	VICENCIA	23/05/2023 02:23	23/05/2023 06:02	VICENCIA	INTERNO - NAO PROGRAMADA - MEIO AMBIENTE - ARVORE OU VEGETACAO
18210134_17180036	ALIANCA	23/05/2023 02:23	23/05/2023 06:02	VICENCIA	INTERNO - NAO PROGRAMADA - MEIO AMBIENTE - ARVORE OU VEGETACAO
18217077_17185932	VICENCIA	25/05/2023 10:45	25/05/2023 12:28	NAZARE DA MATA	INTERNO - NAO PROGRAMADA - MEIO AMBIENTE - VENTO
18204828_17177104	BUENOS AIRES	20/05/2023 12:03	20/05/2023 15:15	VICENCIA	INTERNO - NAO PROGRAMADA - MEIO AMBIENTE - VENTO

18207303_17177287	BUENOS AIRES	21/05/2023 15:20	21/05/2023 17:05	VICENCIA	INTERNO - NAO PROGRAMADA - MEIO AMBIENTE - ARVORE OU VEGETACAO
18213960_17187829	BOM JARDIM	24/05/2023 08:02	26/05/2023 09:34	VICENCIA	INTERNO - NAO PROGRAMADA - MEIO AMBIENTE - ARVORE OU VEGETACAO
18213993_17182987	VICENCIA	24/05/2023 08:15	24/05/2023 12:05	MACAPARANA	INTERNO - NAO PROGRAMADA - MEIO AMBIENTE - ARVORE OU VEGETACAO
18210077_17180634	SAO VICENTE FERRER	23/05/2023 10:21	23/05/2023 11:44	VICENCIA	INTERNO - NAO PROGRAMADA - MEIO AMBIENTE - ARVORE OU VEGETACAO
18210077_17180019	SAO VICENTE FERRER	23/05/2023 01:47	23/05/2023 09:50	VICENCIA	INTERNO - NAO PROGRAMADA - MEIO AMBIENTE - ARVORE OU VEGETACAO
18210077_17180634	MACAPARANA	23/05/2023 10:21	23/05/2023 11:44	VICENCIA	INTERNO - NAO PROGRAMADA - MEIO AMBIENTE - ARVORE OU VEGETACAO
18217791_17190524	POMBOS	25/05/2023 16:30	27/05/2023 11:00	VITORIA DE SANTO ANTAO	INTERNO - NAO PROGRAMADA - MEIO AMBIENTE - VENTO
18214127_17183302	AGUAS BELAS	24/05/2023 08:43	24/05/2023 12:17	AGUAS BELAS	INTERNO - NAO PROGRAMADA - MEIO AMBIENTE - ANIMAIS
18207556_17189851	ALTINHO	21/05/2023 18:17	22/05/2023 09:20	AGRESTINA	INTERNO - NAO PROGRAMADA - MEIO AMBIENTE - VENTO
18208937_17196029	ALTINHO	22/05/2023 13:21	22/05/2023 16:35	AGRESTINA	INTERNO - NAO PROGRAMADA - MEIO AMBIENTE - VENTO
18210787_17189903	ALTINHO	23/05/2023 08:41	23/05/2023 14:31	AGRESTINA	INTERNO - NAO PROGRAMADA - MEIO AMBIENTE - VENTO
18208945_17179399	ALTINHO	22/05/2023 13:28	22/05/2023 14:48	AGRESTINA	INTERNO - NAO PROGRAMADA - MEIO AMBIENTE - VENTO
18205166_17176094	AGRESTINA	20/05/2023 14:53	20/05/2023 16:27	AGRESTINA	INTERNO - NAO PROGRAMADA - MEIO AMBIENTE - DESCARGA ATMOSFERICA
18213606_17189945	ALTINHO	24/05/2023 05:01	28/05/2023 16:00	AGRESTINA	INTERNO - NAO PROGRAMADA - MEIO

					AMBIENTE - DESCARGA ATMOSFERICA
18214644_17183298	AGUA PRETA	24/05/2023 11:21	24/05/2023 21:28	BARREIROS	INTERNO - NAO PROGRAMADA - MEIO AMBIENTE - ARVORE OU VEGETACAO
18214644_17183298	BARREIROS	24/05/2023 11:21	24/05/2023 13:20	BARREIROS	INTERNO - NAO PROGRAMADA - MEIO AMBIENTE - ARVORE OU VEGETACAO
18214644_17183950	BARREIROS	24/05/2023 14:44	24/05/2023 15:51	BARREIROS	INTERNO - NAO PROGRAMADA - MEIO AMBIENTE - ARVORE OU VEGETACAO
18214644_17185439	AGUA PRETA	25/05/2023 04:40	25/05/2023 05:00	PALMARES	INTERNO - NAO PROGRAMADA - MEIO AMBIENTE - ARVORE OU VEGETACAO
18214644_17183653	TAMANDARE	24/05/2023 13:20	25/05/2023 14:05	BARREIROS	INTERNO - NAO PROGRAMADA - MEIO AMBIENTE - ARVORE OU VEGETACAO
18214644_17184451	TAMANDARE	24/05/2023 17:02	24/05/2023 17:46	BARREIROS	INTERNO - NAO PROGRAMADA - MEIO AMBIENTE - ARVORE OU VEGETACAO
18214644_17183950	TAMANDARE	24/05/2023 14:44	24/05/2023 15:51	BARREIROS	INTERNO - NAO PROGRAMADA - MEIO AMBIENTE - ARVORE OU VEGETACAO
18214644_17185439	GAMELEIRA	25/05/2023 04:40	25/05/2023 05:00	BARREIROS	INTERNO - NAO PROGRAMADA - MEIO AMBIENTE - ARVORE OU VEGETACAO
18214644_17183298	TAMANDARE	24/05/2023 11:21	24/05/2023 21:28	BARREIROS	INTERNO - NAO PROGRAMADA - MEIO AMBIENTE - ARVORE OU VEGETACAO
18214549_17183196	BARREIROS	24/05/2023 10:58	25/05/2023 22:07	BARREIROS	INTERNO - NAO PROGRAMADA - MEIO AMBIENTE - VENTO
18210580_17181525	GAMELEIRA	23/05/2023 07:42	23/05/2023 15:30	JOSE MARIANO	INTERNO - NAO PROGRAMADA - MEIO AMBIENTE - VENTO
18206071_17177333	BARREIROS	21/05/2023 09:18	21/05/2023 13:20	BARREIROS	INTERNO - NAO PROGRAMADA - MEIO AMBIENTE - ARVORE OU VEGETACAO

18204356_17175665	GAMELEIRA	20/05/2023 09:09	20/05/2023 15:55	BARREIROS	INTERNO - NAO PROGRAMADA - MEIO AMBIENTE - DESCARGA ATMOSFERICA
18209711_17180043	AGUA PRETA	23/05/2023 02:20	23/05/2023 02:31	BARREIROS	INTERNO - NAO PROGRAMADA - MEIO AMBIENTE - ARVORE OU VEGETACAO
18209711_17179711	BARREIROS	22/05/2023 20:38	23/05/2023 02:20	BARREIROS	INTERNO - NAO PROGRAMADA - MEIO AMBIENTE - ARVORE OU VEGETACAO
18207177_17177037	RECIFE	21/05/2023 13:18	21/05/2023 14:09	BEBERIBE	INTERNO - NAO PROGRAMADA - MEIO AMBIENTE - ANIMAIS
18216117_17185033	BOM CONSELHO	24/05/2023 20:51	24/05/2023 21:45	BOM CONSELHO	INTERNO - NAO PROGRAMADA - MEIO AMBIENTE - CORROSAO
18211174_17181601	BOM CONSELHO	23/05/2023 10:18	23/05/2023 16:40	BOM CONSELHO	INTERNO - NAO PROGRAMADA - MEIO AMBIENTE - VENTO
18215738_17184970	RECIFE	24/05/2023 15:56	24/05/2023 20:50	BONJI	INTERNO - NAO PROGRAMADA - MEIO AMBIENTE - CORROSAO
18215738_17184969	RECIFE	24/05/2023 15:56	24/05/2023 20:50	BONJI	INTERNO - NAO PROGRAMADA - MEIO AMBIENTE - CORROSAO
18209514_17184030	RECIFE	22/05/2023 18:19	24/05/2023 16:18	BONJI	INTERNO - NAO PROGRAMADA - MEIO AMBIENTE - ARVORE OU VEGETACAO
18207084_17176835	RECIFE	21/05/2023 12:06	21/05/2023 14:34	BONJI	INTERNO - NAO PROGRAMADA - MEIO AMBIENTE - ARVORE OU VEGETACAO
18204187_17176262	SANHARO	20/05/2023 07:58	21/05/2023 04:05	BELO JARDIM	INTERNO - NAO PROGRAMADA - MEIO AMBIENTE - ANIMAIS
18208376_17178751	BELO JARDIM	22/05/2023 09:23	22/05/2023 11:45	BELO JARDIM	INTERNO - NAO PROGRAMADA - MEIO AMBIENTE - VENTO
18209064_17182183	BREJAO	22/05/2023 14:27	23/05/2023 10:27	BREJAO	INTERNO - NAO PROGRAMADA - MEIO AMBIENTE - VENTO
18207033_17177138	SALOA	21/05/2023 11:21	21/05/2023 14:01	BREJAO	INTERNO - NAO PROGRAMADA - MEIO AMBIENTE - VENTO
18210248_17183167	PAUDALHO	23/05/2023 05:23	23/05/2023 09:38	BOTAFOGO	INTERNO - NAO PROGRAMADA - MEIO

					AMBIENTE - ARVORE OU VEGETACAO
18209869_17180103	RECIFE	22/05/2023 22:54	23/05/2023 03:27	BOA VISTA	INTERNO - NAO PROGRAMADA - MEIO AMBIENTE - QUEIMA OU INCENDIO
18208600_17179456	BEZERROS	22/05/2023 10:50	22/05/2023 18:04	BEZERROS	INTERNO - NAO PROGRAMADA - MEIO AMBIENTE - QUEIMA OU INCENDIO
18213089_17182378	CAPOEIRAS	23/05/2023 18:41	24/05/2023 00:38	LAJEDO	INTERNO - NAO PROGRAMADA - MEIO AMBIENTE - VENTO
18213605_17183054	RECIFE	24/05/2023 10:10	24/05/2023 10:18	CAXANGA	INTERNO - NAO PROGRAMADA - MEIO AMBIENTE - ARVORE OU VEGETACAO
18212590_17183083	ALIANCA	23/05/2023 16:05	24/05/2023 10:00	CONDADO	INTERNO - NAO PROGRAMADA - MEIO AMBIENTE - DESCARGA ATMOSFERICA
18207910_17178277	GOIANA	22/05/2023 05:34	22/05/2023 08:53	CONDADO	INTERNO - NAO PROGRAMADA - MEIO AMBIENTE - VENTO
18212035_17181336	CONDADO	23/05/2023 13:45	23/05/2023 15:05	CONDADO	INTERNO - NAO PROGRAMADA - MEIO AMBIENTE - CORROSAO
18215064_17184295	RECIFE	24/05/2023 13:35	24/05/2023 16:25	CAMARAGIBE	INTERNO - NAO PROGRAMADA - MEIO AMBIENTE - ARVORE OU VEGETACAO
18209505_17199572	CAMARAGIBE	22/05/2023 18:13	22/05/2023 22:34	CAMARAGIBE	INTERNO - NAO PROGRAMADA - MEIO AMBIENTE - ARVORE OU VEGETACAO
18213655_17201225	CAMARAGIBE	24/05/2023 05:53	24/05/2023 08:26	CAMARAGIBE	INTERNO - NAO PROGRAMADA - MEIO AMBIENTE - ARVORE OU VEGETACAO
18213343_17183646	CORRENTES	23/05/2023 21:09	24/05/2023 13:45	ANGELIM	INTERNO - NAO PROGRAMADA - MEIO AMBIENTE - VENTO
18209615_17180377	GARANHUNS	22/05/2023 19:00	23/05/2023 15:20	CORRENTES	INTERNO - NAO PROGRAMADA - MEIO AMBIENTE - ARVORE OU VEGETACAO
18207058_17178887	GARANHUNS	21/05/2023 11:36	22/05/2023 14:12	CORRENTES	INTERNO - NAO PROGRAMADA - MEIO AMBIENTE - VENTO

18211136_17182093	CARPINA	23/05/2023 10:06	23/05/2023 16:10	CARPINA	INTERNO - NAO PROGRAMADA - MEIO AMBIENTE - QUEIMA OU INCENDIO
18211136_17182092	CARPINA	23/05/2023 10:06	23/05/2023 16:10	CARPINA	INTERNO - NAO PROGRAMADA - MEIO AMBIENTE - QUEIMA OU INCENDIO
18211136_17182094	CARPINA	23/05/2023 10:06	23/05/2023 16:10	CARPINA	INTERNO - NAO PROGRAMADA - MEIO AMBIENTE - QUEIMA OU INCENDIO
18217263_17186330	LAGOA DO CARRO	25/05/2023 12:00	25/05/2023 13:50	CARPINA	INTERNO - NAO PROGRAMADA - MEIO AMBIENTE - VENTO
18217790_17187396	IGARASSU	25/05/2023 16:30	25/05/2023 19:20	IGARASSU	INTERNO - NAO PROGRAMADA - MEIO AMBIENTE - ARVORE OU VEGETACAO
18217643_17186910	ABREU E LIMA	25/05/2023 15:16	25/05/2023 20:11	CRUZ DE REBOUCAS	INTERNO - NAO PROGRAMADA - MEIO AMBIENTE - ARVORE OU VEGETACAO
18208008_17189895	SAO JOAQUIM DO MONTE	22/05/2023 07:05	22/05/2023 12:25	CAMOCIM DE SAO FELIX	INTERNO - NAO PROGRAMADA - MEIO AMBIENTE - ARVORE OU VEGETACAO
18208008_17189895	SAO JOAQUIM DO MONTE	22/05/2023 07:05	22/05/2023 12:25	AGRESTINA	INTERNO - NAO PROGRAMADA - MEIO AMBIENTE - ARVORE OU VEGETACAO
18208970_17179556	CATENDE	22/05/2023 13:54	22/05/2023 18:00	CATENDE	INTERNO - NAO PROGRAMADA - MEIO AMBIENTE - QUEIMA OU INCENDIO
18209997_17180110	CANHOTINHO	23/05/2023 00:37	23/05/2023 02:42	QUIPAPA	INTERNO - NAO PROGRAMADA - MEIO AMBIENTE - ARVORE OU VEGETACAO
18209997_17180118	CANHOTINHO	23/05/2023 01:45	23/05/2023 05:20	QUIPAPA	INTERNO - NAO PROGRAMADA - MEIO AMBIENTE - ARVORE OU VEGETACAO
18208766_17183698	CANHOTINHO	24/05/2023 11:13	24/05/2023 12:02	QUIPAPA	INTERNO - NAO PROGRAMADA - MEIO AMBIENTE - DESCARGA ATMOSFERICA

18214452_17184250	CUPIRA	24/05/2023 10:18	24/05/2023 14:30	CUPIRA	INTERNO - NAO PROGRAMADA - MEIO AMBIENTE - ANIMAIS
18208024_17178441	PANELAS	22/05/2023 07:14	22/05/2023 09:36	CUPIRA	INTERNO - NAO PROGRAMADA - MEIO AMBIENTE - VENTO
18214567_17184702	ESCADA	24/05/2023 10:49	24/05/2023 17:45	ESCADA	INTERNO - NAO PROGRAMADA - MEIO AMBIENTE - DESCARGA ATMOSFERICA
18210420_17182252	PRIMAVERA	23/05/2023 06:58	23/05/2023 23:00	ESCADA	INTERNO - NAO PROGRAMADA - MEIO AMBIENTE - VENTO
18212736_17184112	GARANHUNS	23/05/2023 16:50	24/05/2023 17:03	GARANHUNS	INTERNO - NAO PROGRAMADA - MEIO AMBIENTE - DESCARGA ATMOSFERICA
18204683_17175801	GLORIA DO GOITA	20/05/2023 11:15	20/05/2023 15:50	GLORIA DO GOITA	INTERNO - NAO PROGRAMADA - MEIO AMBIENTE - ARVORE OU VEGETACAO
18217193_17191687	FEIRA NOVA	25/05/2023 11:30	28/05/2023 10:40	GLORIA DO GOITA	INTERNO - NAO PROGRAMADA - MEIO AMBIENTE - DESCARGA ATMOSFERICA
18204116_17175088	GLORIA DO GOITA	20/05/2023 07:07	20/05/2023 11:03	GLORIA DO GOITA	INTERNO - NAO PROGRAMADA - MEIO AMBIENTE - ANIMAIS
18205303_17175798	LAGOA DE ITAENGA	20/05/2023 16:19	20/05/2023 17:45	GLORIA DO GOITA	INTERNO - NAO PROGRAMADA - MEIO AMBIENTE - VENTO
18210149_17180186	GOIANA	23/05/2023 02:27	23/05/2023 05:58	GOIANA	INTERNO - NAO PROGRAMADA - MEIO AMBIENTE - ARVORE OU VEGETACAO
18211258_17180670	GRAVATA	23/05/2023 10:47	23/05/2023 12:56	GRAVATA II	INTERNO - NAO PROGRAMADA - MEIO AMBIENTE - DESCARGA ATMOSFERICA
18211258_17180670	GRAVATA	23/05/2023 10:47	23/05/2023 19:55	GRAVATA II	INTERNO - NAO PROGRAMADA - MEIO AMBIENTE - DESCARGA ATMOSFERICA
18210132_17180033	CHA GRANDE	23/05/2023 02:18	23/05/2023 04:23	GRAVATA II	INTERNO - NAO PROGRAMADA - MEIO AMBIENTE - ARVORE OU VEGETACAO
18210132_17180033	PRIMAVERA	23/05/2023 02:18	23/05/2023 06:40	VITORIA DE SANTO ANTAO	INTERNO - NAO PROGRAMADA - MEIO

					AMBIENTE - ARVORE OU VEGETACAO
18214844_17183857	PRIMAVERA	24/05/2023 12:26	24/05/2023 19:48	GRAVATA II	INTERNO - NAO PROGRAMADA - MEIO AMBIENTE - DESCARGA ATMOSFERICA
18214351_17183112	GRAVATA	24/05/2023 09:43	24/05/2023 12:23	GRAVATA	INTERNO - NAO PROGRAMADA - MEIO AMBIENTE - CORROSAO
18211468_17183537	GRAVATA	23/05/2023 11:25	24/05/2023 09:55	GRAVATA	INTERNO - NAO PROGRAMADA - MEIO AMBIENTE - DESCARGA ATMOSFERICA
18210323_17182748	GRAVATA	23/05/2023 06:26	23/05/2023 09:10	GRAVATA	INTERNO - NAO PROGRAMADA - MEIO AMBIENTE - ARVORE OU VEGETACAO
18210005_17183685	GRAVATA	23/05/2023 00:49	24/05/2023 13:15	GRAVATA	INTERNO - NAO PROGRAMADA - MEIO AMBIENTE - ARVORE OU VEGETACAO
18214938_17183923	RECIFE	24/05/2023 13:02	24/05/2023 16:47	GAZOMETRO	INTERNO - NAO PROGRAMADA - MEIO AMBIENTE - QUEIMA OU INCENDIO
18210254_17181293	ITAIBA	23/05/2023 05:26	23/05/2023 12:00	AGUAS BELAS	INTERNO - NAO PROGRAMADA - MEIO AMBIENTE - VENTO
18208303_17178632	ITAIBA	22/05/2023 09:07	22/05/2023 11:32	AGUAS BELAS	INTERNO - NAO PROGRAMADA - MEIO AMBIENTE - DESCARGA ATMOSFERICA
18204589_17176935	MORENO	20/05/2023 10:39	21/05/2023 12:53	MORENO	INTERNO - NAO PROGRAMADA - MEIO AMBIENTE - VENTO
18204616_17175164	CABO DE SANTO AGOSTINHO	20/05/2023 11:16	20/05/2023 11:58	CABO	INTERNO - NAO PROGRAMADA - MEIO AMBIENTE - VENTO
18204616_17175130	CABO DE SANTO AGOSTINHO	20/05/2023 10:57	20/05/2023 11:13	CABO	INTERNO - NAO PROGRAMADA - MEIO AMBIENTE - VENTO
18204247_17176065	CARUARU	20/05/2023 08:24	20/05/2023 16:20	CAMPUS	INTERNO - NAO PROGRAMADA - MEIO AMBIENTE - VENTO
18204872_17175774	IPOJUCA	20/05/2023 12:20	20/05/2023 17:48	PORTO DE GALINHAS	INTERNO - NAO PROGRAMADA - MEIO AMBIENTE - VENTO
18205055_17175730	XEXEU	20/05/2023 13:49	21/05/2023 13:45	PALMARES	INTERNO - NAO PROGRAMADA - MEIO

					AMBIENTE - ARVORE OU VEGETACAO
18209101_17179861	RECIFE	22/05/2023 15:00	22/05/2023 20:18	ILHA DO RETIRO	INTERNO - NAO PROGRAMADA - MEIO AMBIENTE - QUEIMA OU INCENDIO
18207786_17178009	BONITO	21/05/2023 23:00	22/05/2023 02:52	BONITO	INTERNO - NAO PROGRAMADA - MEIO AMBIENTE - ARVORE OU VEGETACAO
18207786_17178009	BONITO	21/05/2023 23:00	22/05/2023 02:52	PALMARES	INTERNO - NAO PROGRAMADA - MEIO AMBIENTE - ARVORE OU VEGETACAO
18207380_17177389	LIMOEIRO	21/05/2023 15:45	21/05/2023 18:03	LIMOEIRO	INTERNO - NAO PROGRAMADA - MEIO AMBIENTE - VENTO
18207380_17177389	MACHADOS	21/05/2023 15:45	21/05/2023 18:03	LIMOEIRO	INTERNO - NAO PROGRAMADA - MEIO AMBIENTE - VENTO
18208864_17182385	LIMOEIRO	22/05/2023 12:42	22/05/2023 14:47	LIMOEIRO	INTERNO - NAO PROGRAMADA - MEIO AMBIENTE - VENTO
18209208_17180560	POMBOS	22/05/2023 15:26	23/05/2023 15:30	VITORIA DE SANTO ANTAO II	INTERNO - NAO PROGRAMADA - MEIO AMBIENTE - ARVORE OU VEGETACAO
18214157_17184275	BEZERROS	24/05/2023 09:06	24/05/2023 13:10	BEZERROS	INTERNO - NAO PROGRAMADA - MEIO AMBIENTE - ARVORE OU VEGETACAO
18204265_17175190	PAULISTA	20/05/2023 11:30	20/05/2023 13:10	PARATIBE I	INTERNO - NAO PROGRAMADA - MEIO AMBIENTE - ARVORE OU VEGETACAO
18209269_17185431	TEREZINHA	22/05/2023 15:59	25/05/2023 03:20	BREJAO	INTERNO - NAO PROGRAMADA - MEIO AMBIENTE - DESCARGA ATMOSFERICA
18209886_17181182	BONITO	22/05/2023 23:08	26/05/2023 14:52	BONITO	INTERNO - NAO PROGRAMADA - MEIO AMBIENTE - INUNDACAO
18205821_17200821	BEZERROS	21/05/2023 06:45	21/05/2023 17:56	BEZERROS	INTERNO - NAO PROGRAMADA - MEIO AMBIENTE - ARVORE OU VEGETACAO
18210063_17180437	CAMARAGIBE	23/05/2023 01:35	23/05/2023 08:55	SAO LOURENCO DA MATA	INTERNO - NAO PROGRAMADA - MEIO

					AMBIENTE - ARVORE OU VEGETACAO
18205719_17176145	JOAO ALFREDO	20/05/2023 23:47	21/05/2023 00:40	BOM JARDIM	INTERNO - NAO PROGRAMADA - MEIO AMBIENTE - ARVORE OU VEGETACAO
18205719_17176145	BOM JARDIM	20/05/2023 23:47	21/05/2023 00:40	BOM JARDIM	INTERNO - NAO PROGRAMADA - MEIO AMBIENTE - ARVORE OU VEGETACAO
18210001_17181535	LAGOA DO OURO	23/05/2023 00:40	23/05/2023 15:15	CORRENTES	INTERNO - NAO PROGRAMADA - MEIO AMBIENTE - VENTO
18211935_17181015	ESCADA	23/05/2023 13:22	23/05/2023 22:08	ESCADA	INTERNO - NAO PROGRAMADA - MEIO AMBIENTE - ARVORE OU VEGETACAO
18211658_17181051	IPOJUCA	23/05/2023 12:04	23/05/2023 14:00	NOSSA SENHORA DO O	INTERNO - NAO PROGRAMADA - MEIO AMBIENTE - ARVORE OU VEGETACAO
18205741_17178050	PAULISTA	21/05/2023 01:34	21/05/2023 03:20	SAO BENEDITO	INTERNO - NAO PROGRAMADA - MEIO AMBIENTE - QUEIMA OU INCENDIO
18209892_17179919	RECIFE	22/05/2023 23:16	23/05/2023 10:19	VARZEA	INTERNO - NAO PROGRAMADA - MEIO AMBIENTE - ARVORE OU VEGETACAO
18210853_17181047	RECIFE	23/05/2023 08:57	23/05/2023 18:20	TABATINGA	INTERNO - NAO PROGRAMADA - MEIO AMBIENTE - ARVORE OU VEGETACAO
18210853_17181384	CAMARAGIBE	23/05/2023 15:29	23/05/2023 18:20	TABATINGA	INTERNO - NAO PROGRAMADA - MEIO AMBIENTE - ARVORE OU VEGETACAO
18211350_17196061	TACAIMBO	23/05/2023 11:07	24/05/2023 16:20	BELO JARDIM	INTERNO - NAO PROGRAMADA - MEIO AMBIENTE - DESCARGA ATMOSFERICA
18211350_17196061	TACAIMBO	23/05/2023 11:07	24/05/2023 16:20	BREJO DA MADRE DE DEUS	INTERNO - NAO PROGRAMADA - MEIO AMBIENTE - DESCARGA ATMOSFERICA
18213792_17182917	SAO LOURENCO DA MATA	24/05/2023 07:10	24/05/2023 09:00	SAO LOURENCO DA MATA	INTERNO - NAO PROGRAMADA - MEIO AMBIENTE - ARVORE OU VEGETACAO

18215300_17184259	CARPINA	24/05/2023 14:54	24/05/2023 16:29	CARPINA	INTERNO - NAO PROGRAMADA - MEIO AMBIENTE - ANIMAIS
18215300_17184253	CARPINA	24/05/2023 14:54	24/05/2023 16:29	CARPINA	INTERNO - NAO PROGRAMADA - MEIO AMBIENTE - ANIMAIS
18208799_17179589	RIACHO DAS ALMAS	22/05/2023 12:09	22/05/2023 18:40	RIACHO DAS ALMAS	INTERNO - NAO PROGRAMADA - MEIO AMBIENTE - DESCARGA ATMOSFERICA
18211564_17184734	SAO LOURENCO DA MATA	23/05/2023 17:25	24/05/2023 21:52	TABATINGA	INTERNO - NAO PROGRAMADA - MEIO AMBIENTE - ARVORE OU VEGETACAO
18204709_17175732	SAO LOURENCO DA MATA	20/05/2023 11:25	20/05/2023 16:45	TABATINGA	INTERNO - NAO PROGRAMADA - MEIO AMBIENTE - ARVORE OU VEGETACAO
18213443_17182578	ITAMBE	23/05/2023 22:22	24/05/2023 02:24	ORATORIO	INTERNO - NAO PROGRAMADA - MEIO AMBIENTE - VENTO
18217845_17187657	PASSIRA	25/05/2023 16:51	26/05/2023 04:40	PASSIRA	INTERNO - NAO PROGRAMADA - MEIO AMBIENTE - ANIMAIS
18217783_17187557	ITAMBE	25/05/2023 16:26	26/05/2023 15:00	ORATORIO	INTERNO - NAO PROGRAMADA - MEIO AMBIENTE - ARVORE OU VEGETACAO
18204723_17175281	RECIFE	20/05/2023 11:32	20/05/2023 13:18	RIO JORDAO	INTERNO - NAO PROGRAMADA - MEIO AMBIENTE - QUEIMA OU INCENDIO
18209830_17182193	RECIFE	22/05/2023 22:30	23/05/2023 07:20	ILHA DO RETIRO	INTERNO - NAO PROGRAMADA - MEIO AMBIENTE - ARVORE OU VEGETACAO
18205210_17176044	IPOJUCA	20/05/2023 15:25	20/05/2023 21:50	IPOJUCA	INTERNO - NAO PROGRAMADA - MEIO AMBIENTE - ARVORE OU VEGETACAO
18213290_17182511	RECIFE	23/05/2023 20:37	24/05/2023 01:40	IBURA	INTERNO - NAO PROGRAMADA - MEIO AMBIENTE - VENTO
18216341_17190106	ITAMARACA	25/05/2023 05:44	25/05/2023 09:38	ITAMARACA	INTERNO - NAO PROGRAMADA - MEIO AMBIENTE - ARVORE OU VEGETACAO
18204617_17175132	MORENO	20/05/2023 10:58	20/05/2023 13:40	JABOATAO	INTERNO - NAO PROGRAMADA - MEIO

					AMBIENTE - ARVORE OU VEGETACAO
18207405_17177518	AMARAJI	21/05/2023 16:06	21/05/2023 16:40	JOSE MARIANO	INTERNO - NAO PROGRAMADA - MEIO AMBIENTE - VENTO
18210684_17186366	AMARAJI	23/05/2023 08:14	25/05/2023 13:00	JOSE MARIANO	INTERNO - NAO PROGRAMADA - MEIO AMBIENTE - ARVORE OU VEGETACAO
18217489_17187176	AMARAJI	25/05/2023 13:55	26/05/2023 15:27	JOSE MARIANO	INTERNO - NAO PROGRAMADA - MEIO AMBIENTE - ARVORE OU VEGETACAO
18206966_17177115	CHA GRANDE	21/05/2023 10:40	21/05/2023 13:15	JOSE MARIANO	INTERNO - NAO PROGRAMADA - MEIO AMBIENTE - ARVORE OU VEGETACAO
18212372_17186889	RIBEIRAO	23/05/2023 15:07	25/05/2023 01:53	JOSE MARIANO	INTERNO - NAO PROGRAMADA - MEIO AMBIENTE - ARVORE OU VEGETACAO
18210424_17180820	ESCADA	23/05/2023 07:03	23/05/2023 12:10	ESCADA	INTERNO - NAO PROGRAMADA - MEIO AMBIENTE - CORROSAO
18211894_17184909	IPOJUCA	23/05/2023 20:37	24/05/2023 22:04	ESCADA	INTERNO - NAO PROGRAMADA - MEIO AMBIENTE - VENTO
18205746_17177015	LAJEDO	21/05/2023 01:57	21/05/2023 11:48	LAJEDO	INTERNO - NAO PROGRAMADA - MEIO AMBIENTE - VENTO
18209582_17179799	JUCATI	22/05/2023 18:48	22/05/2023 21:51	LAJEDO	INTERNO - NAO PROGRAMADA - MEIO AMBIENTE - VENTO
18207990_17178806	LIMOEIRO	22/05/2023 06:53	22/05/2023 10:20	GLORIA DO GOITA	INTERNO - NAO PROGRAMADA - MEIO AMBIENTE - ARVORE OU VEGETACAO
18212468_17183349	SAO VICENTE FERRER	23/05/2023 15:39	24/05/2023 10:58	MACAPARANA	INTERNO - NAO PROGRAMADA - MEIO AMBIENTE - VENTO
18212468_17183352	SAO VICENTE FERRER	23/05/2023 15:39	24/05/2023 11:13	MACAPARANA	INTERNO - NAO PROGRAMADA - MEIO AMBIENTE - VENTO
18205997_17179384	SAO VICENTE FERRER	21/05/2023 08:37	21/05/2023 13:50	MACAPARANA	INTERNO - NAO PROGRAMADA - MEIO AMBIENTE - ARVORE OU VEGETACAO

18210582_17181756	TIMBAUBA	23/05/2023 07:43	23/05/2023 16:50	TIMBAUBA	INTERNO - NAO PROGRAMADA - MEIO AMBIENTE - VENTO
18212667_17184637	MACAPARANA	23/05/2023 16:27	24/05/2023 16:31	TIMBAUBA	INTERNO - NAO PROGRAMADA - MEIO AMBIENTE - ANIMAIS
18210518_17181236	MACAPARANA	23/05/2023 07:31	23/05/2023 14:10	TIMBAUBA	INTERNO - NAO PROGRAMADA - MEIO AMBIENTE - VENTO
18216856_17186946	SAO VICENTE FERRER	25/05/2023 09:33	25/05/2023 17:07	TIMBAUBA	INTERNO - NAO PROGRAMADA - MEIO AMBIENTE - ANIMAIS
18216939_17203014	BUENOS AIRES	25/05/2023 19:37	25/05/2023 20:29	NAZARE DA MATA	INTERNO - NAO PROGRAMADA - MEIO AMBIENTE - ARVORE OU VEGETACAO
18214488_17184370	CARPINA	24/05/2023 16:44	24/05/2023 16:54	CARPINA	INTERNO - NAO PROGRAMADA - MEIO AMBIENTE - VENTO
18214488_17184341	CARPINA	24/05/2023 16:38	24/05/2023 16:44	CARPINA	INTERNO - NAO PROGRAMADA - MEIO AMBIENTE - VENTO
18214488_17184370	PAUDALHO	24/05/2023 16:44	24/05/2023 16:54	NAZARE DA MATA	INTERNO - NAO PROGRAMADA - MEIO AMBIENTE - VENTO
18218045_17190511	OLINDA	25/05/2023 18:13	27/05/2023 09:40	SANTO AMARO	INTERNO - NAO PROGRAMADA - MEIO AMBIENTE - ARVORE OU VEGETACAO
18217015_17186724	PEDRAS DE FOGO	25/05/2023 10:29	25/05/2023 16:39	ORATORIO	INTERNO - NAO PROGRAMADA - MEIO AMBIENTE - QUEIMA OU INCENDIO
18217535_17186935	PAULISTA	25/05/2023 17:15	25/05/2023 17:19	PAU AMARELO	INTERNO - NAO PROGRAMADA - MEIO AMBIENTE - ARVORE OU VEGETACAO
18216379_17185508	PAULISTA	25/05/2023 06:30	25/05/2023 06:35	PAU AMARELO	INTERNO - NAO PROGRAMADA - MEIO AMBIENTE - VENTO
18207638_17177893	PAULISTA	21/05/2023 19:39	21/05/2023 23:15	PARATIBE I	INTERNO - NAO PROGRAMADA - MEIO AMBIENTE - QUEIMA OU INCENDIO
18211252_17186140	PAULISTA	23/05/2023 10:46	25/05/2023 11:08	PARATIBE I	INTERNO - NAO PROGRAMADA - MEIO AMBIENTE - VENTO
18205523_17176080	RECIFE	20/05/2023 18:45	21/05/2023 12:50	PARATIBE I	INTERNO - NAO PROGRAMADA - MEIO

					AMBIENTE - ARVORE OU VEGETACAO
18213620_17185346	RECIFE	24/05/2023 05:09	24/05/2023 09:22	PARATIBE I	INTERNO - NAO PROGRAMADA - MEIO AMBIENTE - ARVORE OU VEGETACAO
18213620_17185346	RECIFE	24/05/2023 05:09	24/05/2023 12:13	PARATIBE I	INTERNO - NAO PROGRAMADA - MEIO AMBIENTE - ARVORE OU VEGETACAO
18211062_17180703	IPOJUCA	23/05/2023 09:46	23/05/2023 11:21	PORTO DE GALINHAS	INTERNO - NAO PROGRAMADA - MEIO AMBIENTE - CORROSAO
18214987_17184874	AGUA PRETA	24/05/2023 13:10	24/05/2023 19:17	PALMARES	INTERNO - NAO PROGRAMADA - MEIO AMBIENTE - DESCARGA ATMOSFERICA
18215435_17187110	BELO JARDIM	24/05/2023 15:41	26/05/2023 16:45	PESQUEIRA	INTERNO - NAO PROGRAMADA - MEIO AMBIENTE - DESCARGA ATMOSFERICA
18211732_17207690	LAGOA DOS GATOS	23/05/2023 10:49	23/05/2023 12:38	CUPIRA	INTERNO - NAO PROGRAMADA - MEIO AMBIENTE - ARVORE OU VEGETACAO
18205142_17176033	CUPIRA	20/05/2023 14:40	20/05/2023 19:05	CUPIRA	INTERNO - NAO PROGRAMADA - MEIO AMBIENTE - ARVORE OU VEGETACAO
18215385_17184241	CABO DE SANTO AGOSTINHO	24/05/2023 15:35	24/05/2023 17:00	PONTEZINHA	INTERNO - NAO PROGRAMADA - MEIO AMBIENTE - CORROSAO
18205891_17176568	JABOATAO DOS GUARARAPES	21/05/2023 07:45	21/05/2023 11:25	PRAZERES	INTERNO - NAO PROGRAMADA - MEIO AMBIENTE - CORROSAO
18210383_17181714	PANELAS	23/05/2023 06:40	23/05/2023 10:27	QUIPAPA	INTERNO - NAO PROGRAMADA - MEIO AMBIENTE - ARVORE OU VEGETACAO
18207175_17177187	LAGOA DOS GATOS	21/05/2023 13:17	21/05/2023 16:30	QUIPAPA	INTERNO - NAO PROGRAMADA - MEIO AMBIENTE - VENTO
18205869_17177573	QUIPAPA	21/05/2023 07:31	21/05/2023 18:35	QUIPAPA	INTERNO - NAO PROGRAMADA - MEIO AMBIENTE - VENTO
18205846_17177073	OLINDA	21/05/2023 08:35	21/05/2023 09:51	RIO DOCE	INTERNO - NAO PROGRAMADA - MEIO AMBIENTE - QUEIMA OU INCENDIO

18209745_17197575	OLINDA	22/05/2023 21:07	22/05/2023 23:27	RIO DOCE	INTERNO - NAO PROGRAMADA - MEIO AMBIENTE - QUEIMA OU INCENDIO
18212655_17182712	SIRINHAEM	23/05/2023 16:36	24/05/2023 00:55	RIO FORMOSO	INTERNO - NAO PROGRAMADA - MEIO AMBIENTE - ARVORE OU VEGETACAO
18213976_17189232	RIO FORMOSO	24/05/2023 08:08	26/05/2023 16:17	RIO FORMOSO	INTERNO - NAO PROGRAMADA - MEIO AMBIENTE - VENTO
18210200_17180078	RIO FORMOSO	23/05/2023 03:36	23/05/2023 13:35	RIO FORMOSO	INTERNO - NAO PROGRAMADA - MEIO AMBIENTE - ARVORE OU VEGETACAO
18205083_17176038	TAMANDARE	20/05/2023 13:52	20/05/2023 20:10	RIO FORMOSO	INTERNO - NAO PROGRAMADA - MEIO AMBIENTE - VENTO
18207898_17178174	RECIFE	22/05/2023 04:38	22/05/2023 08:50	RIO JORDAO	INTERNO - NAO PROGRAMADA - MEIO AMBIENTE - ARVORE OU VEGETACAO
18205190_17175646	JABOATAO DOS GUARARAPES	20/05/2023 16:15	20/05/2023 16:31	SETUBAL	INTERNO - NAO PROGRAMADA - MEIO AMBIENTE - ARVORE OU VEGETACAO
18205190_17175646	JABOATAO DOS GUARARAPES	20/05/2023 16:15	20/05/2023 16:31	PIEIDADE	INTERNO - NAO PROGRAMADA - MEIO AMBIENTE - ARVORE OU VEGETACAO
18210706_17180324	OLINDA	23/05/2023 08:17	23/05/2023 09:37	SAO BENEDITO	INTERNO - NAO PROGRAMADA - MEIO AMBIENTE - VENTO
18210706_17180324	PAULISTA	23/05/2023 08:17	23/05/2023 16:42	SAO BENEDITO	INTERNO - NAO PROGRAMADA - MEIO AMBIENTE - VENTO
18213134_17184006	ALTINHO	23/05/2023 19:20	24/05/2023 05:05	LAJEDO	INTERNO - NAO PROGRAMADA - MEIO AMBIENTE - ARVORE OU VEGETACAO
18210554_17182518	SAO CAETANO	23/05/2023 07:53	23/05/2023 18:35	SAO CAETANO	INTERNO - NAO PROGRAMADA - MEIO AMBIENTE - ARVORE OU VEGETACAO
18210554_17182517	SAO CAETANO	23/05/2023 07:53	23/05/2023 18:35	SAO CAETANO	INTERNO - NAO PROGRAMADA - MEIO AMBIENTE - ARVORE OU VEGETACAO

18210554_17182520	SAO CAETANO	23/05/2023 07:53	23/05/2023 18:35	SAO CAETANO	INTERNO - NAO PROGRAMADA - MEIO AMBIENTE - ARVORE OU VEGETACAO
18215393_17200089	SAO LOURENCO DA MATA	24/05/2023 17:36	25/05/2023 13:11	SAO LOURENCO DA MATA	INTERNO - NAO PROGRAMADA - MEIO AMBIENTE - ARVORE OU VEGETACAO
18215393_17200089	SAO LOURENCO DA MATA	24/05/2023 17:36	25/05/2023 01:21	SAO LOURENCO DA MATA	INTERNO - NAO PROGRAMADA - MEIO AMBIENTE - ARVORE OU VEGETACAO
18211381_17180715	PAUDALHO	23/05/2023 11:15	23/05/2023 13:43	SAO LOURENCO DA MATA	INTERNO - NAO PROGRAMADA - MEIO AMBIENTE - ARVORE OU VEGETACAO
18204765_17177398	PAUDALHO	20/05/2023 11:50	20/05/2023 15:00	SAO LOURENCO DA MATA	INTERNO - NAO PROGRAMADA - MEIO AMBIENTE - ARVORE OU VEGETACAO
18212540_17184205	TAQUARITINGA DO NORTE	23/05/2023 15:57	24/05/2023 18:00	SANTA CRUZ DO CAPIBARIBE	INTERNO - NAO PROGRAMADA - MEIO AMBIENTE - VENTO
18214972_17184647	CAMUTANGA	24/05/2023 15:20	24/05/2023 18:20	TIMBAUBA	INTERNO - NAO PROGRAMADA - MEIO AMBIENTE - ARVORE OU VEGETACAO
18213578_17182708	ITAMBE	24/05/2023 03:09	24/05/2023 05:35	TIMBAUBA	INTERNO - NAO PROGRAMADA - MEIO AMBIENTE - VENTO
18213578_17182708	CAMUTANGA	24/05/2023 03:09	24/05/2023 05:35	TIMBAUBA	INTERNO - NAO PROGRAMADA - MEIO AMBIENTE - VENTO
18211710_17186790	SANTA MARIA DO CAMBUCA	23/05/2023 12:18	23/05/2023 15:24	SURUBIM	INTERNO - NAO PROGRAMADA - MEIO AMBIENTE - ARVORE OU VEGETACAO
18213646_17183148	ALIANCA	24/05/2023 05:42	24/05/2023 09:39	TIMBAUBA	INTERNO - NAO PROGRAMADA - MEIO AMBIENTE - VENTO
18213646_17183148	FERREIROS	24/05/2023 05:42	24/05/2023 09:39	TIMBAUBA	INTERNO - NAO PROGRAMADA - MEIO AMBIENTE - VENTO
18210689_17183296	ALIANCA	23/05/2023 08:15	24/05/2023 10:50	TIMBAUBA	INTERNO - NAO PROGRAMADA - MEIO AMBIENTE - VENTO
18205156_17176118	TIMBAUBA	20/05/2023 14:48	20/05/2023 20:48	TIMBAUBA	INTERNO - NAO PROGRAMADA - MEIO

					AMBIENTE - DESCARGA ATMOSFERICA
18205156_17176118	TIMBAUBA	20/05/2023 14:48	21/05/2023 15:58	TIMBAUBA	INTERNO - NAO PROGRAMADA - MEIO AMBIENTE - DESCARGA ATMOSFERICA
18215067_17184572	TAQUARITINGA DO NORTE	24/05/2023 13:36	25/05/2023 15:25	TORITAMA	INTERNO - NAO PROGRAMADA - MEIO AMBIENTE - QUEIMA OU INCENDIO
18212894_17184542	RECIFE	23/05/2023 17:42	24/05/2023 09:50	IBURA	INTERNO - NAO PROGRAMADA - MEIO AMBIENTE - VENTO
18216471_17185857	JABOATAO DOS GUARARAPES	25/05/2023 07:30	25/05/2023 10:30	PRAZERES	INTERNO - NAO PROGRAMADA - MEIO AMBIENTE - QUEIMA OU INCENDIO
18209748_17179743	JABOATAO DOS GUARARAPES	22/05/2023 21:15	22/05/2023 23:46	JABOATAO	INTERNO - NAO PROGRAMADA - MEIO AMBIENTE - ARVORE OU VEGETACAO
18214469_17183252	JABOATAO DOS GUARARAPES	24/05/2023 10:45	24/05/2023 12:54	JABOATAO	INTERNO - NAO PROGRAMADA - MEIO AMBIENTE - ARVORE OU VEGETACAO
18211201_17180648	VICENCIA	23/05/2023 10:36	23/05/2023 10:40	VICENCIA	INTERNO - NAO PROGRAMADA - MEIO AMBIENTE - VENTO
18217077_17185932	ALIANCA	25/05/2023 10:45	25/05/2023 15:29	VICENCIA	INTERNO - NAO PROGRAMADA - MEIO AMBIENTE - VENTO
18211638_17181374	VICENCIA	23/05/2023 12:16	23/05/2023 17:38	VICENCIA	INTERNO - NAO PROGRAMADA - MEIO AMBIENTE - ARVORE OU VEGETACAO
18205787_17190742	MACHADOS	21/05/2023 06:06	21/05/2023 15:10	VICENCIA	INTERNO - NAO PROGRAMADA - MEIO AMBIENTE - ARVORE OU VEGETACAO
18205787_17190742	SAO VICENTE FERRER	21/05/2023 06:06	21/05/2023 15:10	VICENCIA	INTERNO - NAO PROGRAMADA - MEIO AMBIENTE - ARVORE OU VEGETACAO
18205787_17190742	SAO VICENTE FERRER	21/05/2023 06:06	21/05/2023 15:35	VICENCIA	INTERNO - NAO PROGRAMADA - MEIO AMBIENTE - ARVORE OU VEGETACAO

18211830_17181340	MACAPARANA	23/05/2023 12:49	23/05/2023 14:38	VICENCIA	INTERNO - NAO PROGRAMADA - MEIO AMBIENTE - VENTO
18213993_17182987	SAO VICENTE FERRER	24/05/2023 08:15	24/05/2023 12:05	VICENCIA	INTERNO - NAO PROGRAMADA - MEIO AMBIENTE - ARVORE OU VEGETACAO
18210077_17180634	MACHADOS	23/05/2023 10:21	23/05/2023 11:44	VICENCIA	INTERNO - NAO PROGRAMADA - MEIO AMBIENTE - ARVORE OU VEGETACAO
18210077_17180019	SAO VICENTE FERRER	23/05/2023 01:47	23/05/2023 11:50	MACAPARANA	INTERNO - NAO PROGRAMADA - MEIO AMBIENTE - ARVORE OU VEGETACAO
18212827_17183477	AGRESTINA	24/05/2023 11:38	24/05/2023 11:49	AGRESTINA	INTERNO - NAO PROGRAMADA - MEIO AMBIENTE - CORROSAO
18211637_17187806	BEZERROS	24/05/2023 10:14	24/05/2023 13:40	AGRESTINA	INTERNO - NAO PROGRAMADA - MEIO AMBIENTE - DESCARGA ATMOSFERICA
18214208_17183113	BARREIROS	24/05/2023 09:07	24/05/2023 11:30	BARREIROS	INTERNO - NAO PROGRAMADA - MEIO AMBIENTE - VENTO
18214644_17183298	TAMANDARE	24/05/2023 11:21	24/05/2023 13:20	BARREIROS	INTERNO - NAO PROGRAMADA - MEIO AMBIENTE - ARVORE OU VEGETACAO
18214644_17183298	GAMELEIRA	24/05/2023 11:21	25/05/2023 14:00	JOSE MARIANO	INTERNO - NAO PROGRAMADA - MEIO AMBIENTE - ARVORE OU VEGETACAO
18204356_17175665	GAMELEIRA	20/05/2023 09:09	20/05/2023 15:55	JOSE MARIANO	INTERNO - NAO PROGRAMADA - MEIO AMBIENTE - DESCARGA ATMOSFERICA
18209711_17180043	AGUA PRETA	23/05/2023 02:20	23/05/2023 02:31	PALMARES	INTERNO - NAO PROGRAMADA - MEIO AMBIENTE - ARVORE OU VEGETACAO
18214549_17183196	BARREIROS	24/05/2023 10:58	24/05/2023 11:05	BARREIROS	INTERNO - NAO PROGRAMADA - MEIO AMBIENTE - VENTO
18204241_17175092	BARREIROS	20/05/2023 08:19	20/05/2023 12:00	BARREIROS	INTERNO - NAO PROGRAMADA - MEIO AMBIENTE - ARVORE OU VEGETACAO

18215921_17185118	SAO JOSE DA COROA GRANDE	24/05/2023 22:15	24/05/2023 22:50	BARREIROS	INTERNO - NAO PROGRAMADA - MEIO AMBIENTE - QUEIMA OU INCENDIO
18205530_17176421	SAO JOSE DA COROA GRANDE	20/05/2023 18:57	21/05/2023 08:45	BARREIROS	INTERNO - NAO PROGRAMADA - MEIO AMBIENTE - DESCARGA ATMOSFERICA
18207177_17177099	RECIFE	21/05/2023 13:43	21/05/2023 13:49	MACAXEIRA	INTERNO - NAO PROGRAMADA - MEIO AMBIENTE - ANIMAIS
18208190_17178250	BOM CONSELHO	22/05/2023 08:30	22/05/2023 11:55	BOM CONSELHO	INTERNO - NAO PROGRAMADA - MEIO AMBIENTE - ANIMAIS
18204748_17178126	MACHADOS	20/05/2023 11:37	20/05/2023 13:25	BOM JARDIM	INTERNO - NAO PROGRAMADA - MEIO AMBIENTE - VENTO
18215738_17184971	RECIFE	24/05/2023 15:56	24/05/2023 20:50	BONJI	INTERNO - NAO PROGRAMADA - MEIO AMBIENTE - CORROSAO
18214507_17197554	SANHARO	24/05/2023 10:36	24/05/2023 16:38	BELO JARDIM	INTERNO - NAO PROGRAMADA - MEIO AMBIENTE - VENTO
18204211_17175486	JATAUBA	20/05/2023 12:35	20/05/2023 12:50	BREJO DA MADRE DE DEUS	INTERNO - NAO PROGRAMADA - MEIO AMBIENTE - ARVORE OU VEGETACAO
18207147_17177244	BELO JARDIM	21/05/2023 12:40	21/05/2023 14:10	BREJO DA MADRE DE DEUS	INTERNO - NAO PROGRAMADA - MEIO AMBIENTE - VENTO
18211318_17185155	BONITO	23/05/2023 10:54	24/05/2023 15:30	BONITO	INTERNO - NAO PROGRAMADA - MEIO AMBIENTE - DESCARGA ATMOSFERICA
18209408_17179584	GARANHUNS	22/05/2023 17:15	22/05/2023 18:55	BREJAO	INTERNO - NAO PROGRAMADA - MEIO AMBIENTE - VENTO
18205721_17176163	GARANHUNS	21/05/2023 00:12	21/05/2023 01:40	BREJAO	INTERNO - NAO PROGRAMADA - MEIO AMBIENTE - VENTO
18208442_17179530	BREJAO	22/05/2023 09:42	22/05/2023 17:05	BREJAO	INTERNO - NAO PROGRAMADA - MEIO AMBIENTE - VENTO
18214392_17184196	LAGOA DO OURO	24/05/2023 10:25	24/05/2023 10:54	CORRENTES	INTERNO - NAO PROGRAMADA - MEIO AMBIENTE - ARVORE OU VEGETACAO
18210449_17181517	ARACOIABA	23/05/2023 07:06	23/05/2023 15:15	BOTAFOGO	INTERNO - NAO PROGRAMADA - MEIO

					AMBIENTE - DESCARGA ATMOSFERICA
18217164_17190234	IGARASSU	25/05/2023 11:22	25/05/2023 17:06	BOTAFOGO	INTERNO - NAO PROGRAMADA - MEIO AMBIENTE - ARVORE OU VEGETACAO
18204044_17175929	CARUARU	20/05/2023 06:02	20/05/2023 20:32	CARUARU	INTERNO - NAO PROGRAMADA - MEIO AMBIENTE - VENTO
18204044_17175929	AGRESTINA	20/05/2023 06:02	20/05/2023 20:32	CARUARU	INTERNO - NAO PROGRAMADA - MEIO AMBIENTE - VENTO
18213605_17182693	RECIFE	24/05/2023 04:54	24/05/2023 09:11	CAXANGA	INTERNO - NAO PROGRAMADA - MEIO AMBIENTE - ARVORE OU VEGETACAO
18213605_17182693	RECIFE	24/05/2023 04:54	24/05/2023 10:06	CAXANGA	INTERNO - NAO PROGRAMADA - MEIO AMBIENTE - ARVORE OU VEGETACAO
18213605_17182693	RECIFE	24/05/2023 04:54	24/05/2023 09:11	IPUTINGA	INTERNO - NAO PROGRAMADA - MEIO AMBIENTE - ARVORE OU VEGETACAO
18208890_17180859	CABO DE SANTO AGOSTINHO	22/05/2023 13:02	23/05/2023 12:00	CABO	INTERNO - NAO PROGRAMADA - MEIO AMBIENTE - CORROSAO
18209847_17180814	CABO DE SANTO AGOSTINHO	22/05/2023 22:40	23/05/2023 13:15	IPOJUCA	INTERNO - NAO PROGRAMADA - MEIO AMBIENTE - VENTO
18205619_17176300	CABO DE SANTO AGOSTINHO	20/05/2023 20:43	21/05/2023 03:50	IPOJUCA	INTERNO - NAO PROGRAMADA - MEIO AMBIENTE - ARVORE OU VEGETACAO
18212515_17184151	CABO DE SANTO AGOSTINHO	23/05/2023 15:48	24/05/2023 09:50	IPOJUCA	INTERNO - NAO PROGRAMADA - MEIO AMBIENTE - VENTO
18204584_17175898	CABO DE SANTO AGOSTINHO	20/05/2023 10:37	20/05/2023 18:50	CABO	INTERNO - NAO PROGRAMADA - MEIO AMBIENTE - ARVORE OU VEGETACAO
18210313_17182972	ALIANCA	23/05/2023 06:11	23/05/2023 17:30	CONDADO	INTERNO - NAO PROGRAMADA - MEIO AMBIENTE - DESCARGA ATMOSFERICA
18212868_17182204	ALIANCA	23/05/2023 17:35	23/05/2023 20:08	CONDADO	INTERNO - NAO PROGRAMADA - MEIO AMBIENTE - VENTO

18213511_17183494	ITAQUITINGA	23/05/2023 23:26	24/05/2023 12:12	CONDADO	INTERNO - NAO PROGRAMADA - MEIO AMBIENTE - DESCARGA ATMOSFERICA
18216211_17186199	CAMARAGIBE	24/05/2023 22:27	25/05/2023 10:25	CAMARAGIBE	INTERNO - NAO PROGRAMADA - MEIO AMBIENTE - ARVORE OU VEGETACAO
18207223_17177406	CAMARAGIBE	21/05/2023 13:42	21/05/2023 19:50	CAMARAGIBE	INTERNO - NAO PROGRAMADA - MEIO AMBIENTE - ARVORE OU VEGETACAO
18213343_17183646	CORRENTES	23/05/2023 21:09	24/05/2023 13:45	CORRENTES	INTERNO - NAO PROGRAMADA - MEIO AMBIENTE - VENTO
18211136_17182098	CARPINA	23/05/2023 10:06	23/05/2023 16:10	CARPINA	INTERNO - NAO PROGRAMADA - MEIO AMBIENTE - QUEIMA OU INCENDIO
18211570_17182364	CARUARU	23/05/2023 11:47	23/05/2023 14:23	CAMPUS	INTERNO - NAO PROGRAMADA - MEIO AMBIENTE - QUEIMA OU INCENDIO
18204290_17174901	CARUARU	20/05/2023 08:46	20/05/2023 09:49	CAMPUS	INTERNO - NAO PROGRAMADA - MEIO AMBIENTE - ARVORE OU VEGETACAO
18204290_17174901	CARUARU	20/05/2023 08:46	20/05/2023 09:49	CARUARU	INTERNO - NAO PROGRAMADA - MEIO AMBIENTE - ARVORE OU VEGETACAO
18207119_17177988	CARUARU	21/05/2023 16:30	21/05/2023 17:00	CAMPUS	INTERNO - NAO PROGRAMADA - MEIO AMBIENTE - DESCARGA ATMOSFERICA
18204749_17176512	CARUARU	20/05/2023 11:39	21/05/2023 09:20	CAMPUS	INTERNO - NAO PROGRAMADA - MEIO AMBIENTE - VENTO
18204587_17177485	CARUARU	20/05/2023 10:38	20/05/2023 14:21	CARUARU	INTERNO - NAO PROGRAMADA - MEIO AMBIENTE - ARVORE OU VEGETACAO
18208491_17179500	CARUARU	22/05/2023 09:58	22/05/2023 16:35	CAMPUS	INTERNO - NAO PROGRAMADA - MEIO AMBIENTE - QUEIMA OU INCENDIO
18215251_17187501	ABREU E LIMA	24/05/2023 14:41	25/05/2023 21:55	CRUZ DE REBOUCAS	INTERNO - NAO PROGRAMADA - MEIO AMBIENTE - VENTO

18205581_17175963	BEZERROS	20/05/2023 20:03	20/05/2023 21:00	CAMOCIM DE SAO FELIX	INTERNO - NAO PROGRAMADA - MEIO AMBIENTE - CORROSAO
18212180_17184672	CATENDE	23/05/2023 14:21	24/05/2023 17:15	CATENDE	INTERNO - NAO PROGRAMADA - MEIO AMBIENTE - ARVORE OU VEGETACAO
18207743_17177831	PALMARES	21/05/2023 21:45	21/05/2023 23:05	CATENDE	INTERNO - NAO PROGRAMADA - MEIO AMBIENTE - ARVORE OU VEGETACAO
18209574_17179728	CATENDE	22/05/2023 18:54	22/05/2023 23:25	CATENDE	INTERNO - NAO PROGRAMADA - MEIO AMBIENTE - ARVORE OU VEGETACAO
18209997_17180118	CANHOTINHO	23/05/2023 01:45	23/05/2023 04:46	QUIPAPA	INTERNO - NAO PROGRAMADA - MEIO AMBIENTE - ARVORE OU VEGETACAO
18209997_17180110	QUIPAPA	23/05/2023 00:37	23/05/2023 02:42	QUIPAPA	INTERNO - NAO PROGRAMADA - MEIO AMBIENTE - ARVORE OU VEGETACAO
18209997_17180110	CANHOTINHO	23/05/2023 00:37	23/05/2023 02:42	ANGELIM	INTERNO - NAO PROGRAMADA - MEIO AMBIENTE - ARVORE OU VEGETACAO
18216008_17188503	ANGELIM	24/05/2023 19:49	26/05/2023 13:11	ANGELIM	INTERNO - NAO PROGRAMADA - MEIO AMBIENTE - CORROSAO
18205962_17179966	CANHOTINHO	21/05/2023 08:19	22/05/2023 17:00	QUIPAPA	INTERNO - NAO PROGRAMADA - MEIO AMBIENTE - VENTO
18204107_17175259	LAGOA DOS GATOS	20/05/2023 06:59	20/05/2023 11:44	CUPIRA	INTERNO - NAO PROGRAMADA - MEIO AMBIENTE - ANIMAIS
18209621_17179867	PANELAS	22/05/2023 19:14	22/05/2023 21:32	CUPIRA	INTERNO - NAO PROGRAMADA - MEIO AMBIENTE - QUEIMA OU INCENDIO
18211916_17182044	AMARAJI	23/05/2023 13:15	23/05/2023 20:30	ESCADA	INTERNO - NAO PROGRAMADA - MEIO AMBIENTE - VENTO
18211319_17181562	ESCADA	23/05/2023 10:54	23/05/2023 17:40	ESCADA	INTERNO - NAO PROGRAMADA - MEIO AMBIENTE - DESCARGA ATMOSFERICA

18209553_17187412	ESCADA	22/05/2023 18:35	22/05/2023 21:10	ESCADA	INTERNO - NAO PROGRAMADA - MEIO AMBIENTE - VENTO
18210284_17180261	GARANHUNS	23/05/2023 05:52	23/05/2023 08:10	GARANHUNS	INTERNO - NAO PROGRAMADA - MEIO AMBIENTE - QUEIMA OU INCENDIO
18213720_17182788	CAETES	24/05/2023 06:53	24/05/2023 09:28	GARANHUNS	INTERNO - NAO PROGRAMADA - MEIO AMBIENTE - ARVORE OU VEGETACAO
18214523_17183910	PARANATAMA	24/05/2023 10:43	24/05/2023 13:22	BREJAO	INTERNO - NAO PROGRAMADA - MEIO AMBIENTE - VENTO
18207411_17178924	JUCATI	21/05/2023 16:06	22/05/2023 08:35	GARANHUNS	INTERNO - NAO PROGRAMADA - MEIO AMBIENTE - CORROSAO
18215393_17200072	SAO LOURENCO DA MATA	24/05/2023 15:32	24/05/2023 17:34	GLORIA DO GOITA	INTERNO - NAO PROGRAMADA - MEIO AMBIENTE - ARVORE OU VEGETACAO
18215393_17200072	CHA DE ALEGRIA	24/05/2023 15:32	24/05/2023 17:34	GLORIA DO GOITA	INTERNO - NAO PROGRAMADA - MEIO AMBIENTE - ARVORE OU VEGETACAO
18205766_17176676	GLORIA DO GOITA	21/05/2023 04:43	21/05/2023 10:50	GLORIA DO GOITA	INTERNO - NAO PROGRAMADA - MEIO AMBIENTE - DESCARGA ATMOSFERICA
18209248_17179232	GOIANA	22/05/2023 16:03	22/05/2023 17:18	GOIANA	INTERNO - NAO PROGRAMADA - MEIO AMBIENTE - QUEIMA OU INCENDIO
18211258_17180670	GRAVATA	23/05/2023 10:47	23/05/2023 15:31	GRAVATA II	INTERNO - NAO PROGRAMADA - MEIO AMBIENTE - DESCARGA ATMOSFERICA
18212094_17181708	CHA GRANDE	23/05/2023 14:19	23/05/2023 17:00	GRAVATA II	INTERNO - NAO PROGRAMADA - MEIO AMBIENTE - ARVORE OU VEGETACAO
18210435_17181487	GRAVATA	23/05/2023 07:00	23/05/2023 09:45	GRAVATA II	INTERNO - NAO PROGRAMADA - MEIO AMBIENTE - ANIMAIS
18211258_17180670	CHA GRANDE	23/05/2023 10:47	23/05/2023 15:31	GRAVATA II	INTERNO - NAO PROGRAMADA - MEIO AMBIENTE - DESCARGA ATMOSFERICA

18211258_17180670	CHA GRANDE	23/05/2023 10:47	23/05/2023 20:22	GRAVATA II	INTERNO - NAO PROGRAMADA - MEIO AMBIENTE - DESCARGA ATMOSFERICA
18205451_17176733	CHA GRANDE	20/05/2023 17:52	21/05/2023 11:05	VITORIA DE SANTO ANTAO	INTERNO - NAO PROGRAMADA - MEIO AMBIENTE - ARVORE OU VEGETACAO
18205842_17176963	GARANHUNS	21/05/2023 07:15	21/05/2023 15:45	HELIOPOLIS	INTERNO - NAO PROGRAMADA - MEIO AMBIENTE - ANIMAIS
18207606_17177927	GARANHUNS	21/05/2023 18:59	22/05/2023 09:58	HELIOPOLIS	INTERNO - NAO PROGRAMADA - MEIO AMBIENTE - ARVORE OU VEGETACAO
18212774_17181885	GARANHUNS	23/05/2023 18:42	24/05/2023 12:55	HELIOPOLIS	INTERNO - NAO PROGRAMADA - MEIO AMBIENTE - ARVORE OU VEGETACAO
18213221_17182141	ITAIBA	23/05/2023 19:57	23/05/2023 21:55	BUIQUE	INTERNO - NAO PROGRAMADA - MEIO AMBIENTE - VENTO
18210505_17181225	ITAIBA	23/05/2023 07:26	23/05/2023 12:55	AGUAS BELAS	INTERNO - NAO PROGRAMADA - MEIO AMBIENTE - VENTO
18212117_17185498	ABREU E LIMA	23/05/2023 14:07	24/05/2023 17:50	CRUZ DE REBOUCAS	INTERNO - NAO PROGRAMADA - MEIO AMBIENTE - ARVORE OU VEGETACAO
18212754_17182282	SAO LOURENCO DA MATA	23/05/2023 16:58	23/05/2023 19:40	TABATINGA	INTERNO - NAO PROGRAMADA - MEIO AMBIENTE - ARVORE OU VEGETACAO
18214803_17184056	RECIFE	24/05/2023 12:12	24/05/2023 13:00	BONJI	INTERNO - NAO PROGRAMADA - MEIO AMBIENTE - ARVORE OU VEGETACAO
18213724_17182914	CUMARU	24/05/2023 06:40	24/05/2023 09:20	PASSIRA	INTERNO - NAO PROGRAMADA - MEIO AMBIENTE - ANIMAIS
18213764_17182926	JABOATAO DOS GUARARAPES	24/05/2023 06:57	24/05/2023 13:45	PIEDADE	INTERNO - NAO PROGRAMADA - MEIO AMBIENTE - ARVORE OU VEGETACAO
18205359_17176750	VITORIA DE SANTO ANTAO	20/05/2023 16:46	21/05/2023 12:07	VITORIA DE SANTO ANTAO II	INTERNO - NAO PROGRAMADA - MEIO AMBIENTE - DESCARGA ATMOSFERICA

18205516_17179132	ABREU E LIMA	20/05/2023 18:48	20/05/2023 21:01	PAU AMARELO	INTERNO - NAO PROGRAMADA - MEIO AMBIENTE - ARVORE OU VEGETACAO
18205862_17176487	RECIFE	21/05/2023 07:34	21/05/2023 10:39	CAXANGA	INTERNO - NAO PROGRAMADA - MEIO AMBIENTE - ARVORE OU VEGETACAO
18207421_17177567	ITAMBE	21/05/2023 16:16	21/05/2023 18:29	ORATORIO	INTERNO - NAO PROGRAMADA - MEIO AMBIENTE - ANIMAIS
18207786_17177931	BONITO	21/05/2023 23:00	22/05/2023 18:25	BONITO	INTERNO - NAO PROGRAMADA - MEIO AMBIENTE - ARVORE OU VEGETACAO
18207786_17177931	BONITO	21/05/2023 23:00	22/05/2023 18:25	CAMOCIM DE SAO FELIX	INTERNO - NAO PROGRAMADA - MEIO AMBIENTE - ARVORE OU VEGETACAO
18207380_17177389	BOM JARDIM	21/05/2023 15:45	21/05/2023 17:08	LIMOEIRO	INTERNO - NAO PROGRAMADA - MEIO AMBIENTE - VENTO
18209208_17180560	POMBOS	22/05/2023 15:26	23/05/2023 12:20	VITORIA DE SANTO ANTAO II	INTERNO - NAO PROGRAMADA - MEIO AMBIENTE - ARVORE OU VEGETACAO
18214214_17184099	ABREU E LIMA	24/05/2023 09:10	24/05/2023 18:13	PAU AMARELO	INTERNO - NAO PROGRAMADA - MEIO AMBIENTE - ARVORE OU VEGETACAO
18215500_17184650	IPOJUCA	24/05/2023 16:07	24/05/2023 18:29	PORTO DE GALINHAS	INTERNO - NAO PROGRAMADA - MEIO AMBIENTE - DESCARGA ATMOSFERICA
18215847_17197566	BELO JARDIM	24/05/2023 18:26	24/05/2023 21:55	BELO JARDIM	INTERNO - NAO PROGRAMADA - MEIO AMBIENTE - ANIMAIS
18205391_17177439	VITORIA DE SANTO ANTAO	20/05/2023 17:09	21/05/2023 16:45	VITORIA DE SANTO ANTAO II	INTERNO - NAO PROGRAMADA - MEIO AMBIENTE - DESCARGA ATMOSFERICA
18211935_17181015	CABO DE SANTO AGOSTINHO	23/05/2023 13:22	23/05/2023 22:08	ESCADA	INTERNO - NAO PROGRAMADA - MEIO AMBIENTE - ARVORE OU VEGETACAO
18211935_17181015	CABO DE SANTO AGOSTINHO	23/05/2023 13:22	24/05/2023 14:20	ESCADA	INTERNO - NAO PROGRAMADA - MEIO AMBIENTE - ARVORE OU VEGETACAO

18216316_17185634	ITAMBE	25/05/2023 04:19	25/05/2023 08:25	CONDADO	INTERNO - NAO PROGRAMADA - MEIO AMBIENTE - ARVORE OU VEGETACAO
18217261_17186632	IPOJUCA	25/05/2023 12:00	25/05/2023 15:37	NOSSA SENHORA DO O	INTERNO - NAO PROGRAMADA - MEIO AMBIENTE - CORROSAO
18210853_17181288	CAMARAGIBE	23/05/2023 14:45	23/05/2023 14:50	TABATINGA	INTERNO - NAO PROGRAMADA - MEIO AMBIENTE - ARVORE OU VEGETACAO
18211930_17182773	AGUAS BELAS	23/05/2023 13:21	24/05/2023 07:36	AGUAS BELAS	INTERNO - NAO PROGRAMADA - MEIO AMBIENTE - DESCARGA ATMOSFERICA
18212900_17183555	LIMOEIRO	23/05/2023 17:44	24/05/2023 09:10	LIMOEIRO	INTERNO - NAO PROGRAMADA - MEIO AMBIENTE - ARVORE OU VEGETACAO
18209848_17180497	SAO LOURENCO DA MATA	22/05/2023 22:40	23/05/2023 10:58	TABATINGA	INTERNO - NAO PROGRAMADA - MEIO AMBIENTE - VENTO
18208323_17183605	CAMARAGIBE	22/05/2023 09:07	22/05/2023 11:20	TABATINGA	INTERNO - NAO PROGRAMADA - MEIO AMBIENTE - ARVORE OU VEGETACAO
18213734_17184227	VITORIA DE SANTO ANTAO	24/05/2023 06:45	24/05/2023 14:40	VITORIA DE SANTO ANTAO II	INTERNO - NAO PROGRAMADA - MEIO AMBIENTE - VENTO
18210636_17183958	RECIFE	23/05/2023 08:05	24/05/2023 15:30	IMBIRIBEIRA	INTERNO - NAO PROGRAMADA - MEIO AMBIENTE - VENTO
18212081_17182774	VERTENTES	23/05/2023 15:09	23/05/2023 19:00	VERTENTES	INTERNO - NAO PROGRAMADA - MEIO AMBIENTE - ARVORE OU VEGETACAO
18205864_17178251	IGARASSU	21/05/2023 07:24	21/05/2023 08:50	IGARASSU	INTERNO - NAO PROGRAMADA - MEIO AMBIENTE - ARVORE OU VEGETACAO
18207954_17178230	RECIFE	22/05/2023 06:31	22/05/2023 07:52	GAZOMETRO	INTERNO - NAO PROGRAMADA - MEIO AMBIENTE - QUEIMA OU INCENDIO
18209310_17202136	RECIFE	22/05/2023 18:39	22/05/2023 18:47	GAZOMETRO	INTERNO - NAO PROGRAMADA - MEIO AMBIENTE - CORROSAO
18209993_17181081	IPOJUCA	23/05/2023 00:25	23/05/2023 12:30	IPOJUCA	INTERNO - NAO PROGRAMADA - MEIO

					AMBIENTE - ARVORE OU VEGETACAO
18207878_17178026	IPOJUCA	22/05/2023 02:53	22/05/2023 04:08	RIO FORMOSO	INTERNO - NAO PROGRAMADA - MEIO AMBIENTE - ARVORE OU VEGETACAO
18214935_17186683	JABOATAO DOS GUARARAPES	24/05/2023 13:00	25/05/2023 16:28	IBURA	INTERNO - NAO PROGRAMADA - MEIO AMBIENTE - EROSAO
18217090_17186224	ITAPISSUMA	25/05/2023 10:42	25/05/2023 12:20	ITAPISSUMA	INTERNO - NAO PROGRAMADA - MEIO AMBIENTE - ARVORE OU VEGETACAO
18204617_17175132	JABOATAO DOS GUARARAPES	20/05/2023 10:58	20/05/2023 12:05	JABOATAO	INTERNO - NAO PROGRAMADA - MEIO AMBIENTE - ARVORE OU VEGETACAO
18204617_17175132	SAO LOURENCO DA MATA	20/05/2023 10:58	20/05/2023 12:05	JABOATAO	INTERNO - NAO PROGRAMADA - MEIO AMBIENTE - ARVORE OU VEGETACAO
18213576_17182598	SAO LOURENCO DA MATA	24/05/2023 03:10	24/05/2023 07:05	JABOATAO	INTERNO - NAO PROGRAMADA - MEIO AMBIENTE - DESCARGA ATMOSFERICA
18213576_17182598	MORENO	24/05/2023 03:10	24/05/2023 07:05	JABOATAO	INTERNO - NAO PROGRAMADA - MEIO AMBIENTE - DESCARGA ATMOSFERICA
18205995_17177643	CORTES	21/05/2023 08:37	21/05/2023 19:12	JOSE MARIANO	INTERNO - NAO PROGRAMADA - MEIO AMBIENTE - VENTO
18210368_17181496	JOAQUIM NABUCO	23/05/2023 06:39	23/05/2023 11:17	JOSE MARIANO	INTERNO - NAO PROGRAMADA - MEIO AMBIENTE - DESCARGA ATMOSFERICA
18218052_17191351	AMARAJI	25/05/2023 18:18	25/05/2023 20:55	JOSE MARIANO	INTERNO - NAO PROGRAMADA - MEIO AMBIENTE - VENTO
18211894_17185133	IPOJUCA	24/05/2023 23:05	25/05/2023 02:28	ESCADA	INTERNO - NAO PROGRAMADA - MEIO AMBIENTE - VENTO
18217598_17192849	IPOJUCA	25/05/2023 14:50	26/05/2023 16:10	ESCADA	INTERNO - NAO PROGRAMADA - MEIO AMBIENTE - ARVORE OU VEGETACAO
18207189_17177158	CALCADO	21/05/2023 13:19	21/05/2023 14:50	LAJEDO	INTERNO - NAO PROGRAMADA - MEIO AMBIENTE - VENTO

18215233_17193375	LAJEDO	24/05/2023 14:31	25/05/2023 23:07	LAJEDO	INTERNO - NAO PROGRAMADA - MEIO AMBIENTE - ARVORE OU VEGETACAO
18209129_17180640	CANHOTINHO	22/05/2023 14:55	23/05/2023 08:53	LAJEDO	INTERNO - NAO PROGRAMADA - MEIO AMBIENTE - VENTO
18214449_17183453	RECIFE	24/05/2023 10:18	24/05/2023 13:22	MACAXEIRA	INTERNO - NAO PROGRAMADA - MEIO AMBIENTE - ARVORE OU VEGETACAO
18211620_17180847	RECIFE	23/05/2023 12:01	23/05/2023 13:09	MACAXEIRA	INTERNO - NAO PROGRAMADA - MEIO AMBIENTE - ARVORE OU VEGETACAO
18216939_17203014	NAZARE DA MATA	25/05/2023 19:37	25/05/2023 20:29	NAZARE DA MATA	INTERNO - NAO PROGRAMADA - MEIO AMBIENTE - ARVORE OU VEGETACAO
18216939_17203005	NAZARE DA MATA	25/05/2023 10:11	25/05/2023 20:29	NAZARE DA MATA	INTERNO - NAO PROGRAMADA - MEIO AMBIENTE - ARVORE OU VEGETACAO
18216939_17203005	NAZARE DA MATA	25/05/2023 10:11	25/05/2023 13:45	NAZARE DA MATA	INTERNO - NAO PROGRAMADA - MEIO AMBIENTE - ARVORE OU VEGETACAO
18214488_17184341	NAZARE DA MATA	24/05/2023 16:38	24/05/2023 16:44	NAZARE DA MATA	INTERNO - NAO PROGRAMADA - MEIO AMBIENTE - VENTO
18205982_17178119	PAUDALHO	21/05/2023 08:31	21/05/2023 10:30	NAZARE DA MATA	INTERNO - NAO PROGRAMADA - MEIO AMBIENTE - ANIMAIS
18217535_17186983	PAULISTA	25/05/2023 17:32	25/05/2023 17:37	PAU AMARELO	INTERNO - NAO PROGRAMADA - MEIO AMBIENTE - ARVORE OU VEGETACAO
18205723_17176192	PAULISTA	21/05/2023 00:30	21/05/2023 01:30	PAU AMARELO	INTERNO - NAO PROGRAMADA - MEIO AMBIENTE - QUEIMA OU INCENDIO
18210177_17180166	PAULISTA	23/05/2023 02:57	23/05/2023 05:15	PAU AMARELO	INTERNO - NAO PROGRAMADA - MEIO AMBIENTE - ANIMAIS
18216379_17185787	PAULISTA	25/05/2023 09:52	25/05/2023 10:10	PAU AMARELO	INTERNO - NAO PROGRAMADA - MEIO AMBIENTE - VENTO

18216379_17185515	PAULISTA	25/05/2023 06:36	25/05/2023 08:17	PAU AMARELO	INTERNO - NAO PROGRAMADA - MEIO AMBIENTE - VENTO
18209488_17179848	PAULISTA	22/05/2023 17:57	22/05/2023 21:40	PAU AMARELO	INTERNO - NAO PROGRAMADA - MEIO AMBIENTE - ARVORE OU VEGETACAO
18207638_17177894	PAULISTA	21/05/2023 19:39	21/05/2023 23:15	PARATIBE I	INTERNO - NAO PROGRAMADA - MEIO AMBIENTE - QUEIMA OU INCENDIO
18207638_17177895	PAULISTA	21/05/2023 19:39	21/05/2023 23:15	PARATIBE I	INTERNO - NAO PROGRAMADA - MEIO AMBIENTE - QUEIMA OU INCENDIO
18213620_17185346	RECIFE	24/05/2023 05:09	24/05/2023 06:30	PARATIBE I	INTERNO - NAO PROGRAMADA - MEIO AMBIENTE - ARVORE OU VEGETACAO
18216483_17188485	PAUDALHO	25/05/2023 07:41	26/05/2023 12:33	PAUDALHO	INTERNO - NAO PROGRAMADA - MEIO AMBIENTE - VENTO
18207562_17177655	PAUDALHO	21/05/2023 18:22	21/05/2023 20:13	PAUDALHO	INTERNO - NAO PROGRAMADA - MEIO AMBIENTE - VENTO
18212478_17182025	PALMARES	23/05/2023 15:46	25/05/2023 10:40	PALMARES	INTERNO - NAO PROGRAMADA - MEIO AMBIENTE - ARVORE OU VEGETACAO
18210446_17181441	PALMARES	23/05/2023 07:05	23/05/2023 14:18	PALMARES	INTERNO - NAO PROGRAMADA - MEIO AMBIENTE - ARVORE OU VEGETACAO
18205220_17175550	PALMARES	20/05/2023 15:15	20/05/2023 15:28	PALMARES	INTERNO - NAO PROGRAMADA - MEIO AMBIENTE - ARVORE OU VEGETACAO
18212385_17185466	AGUA PRETA	23/05/2023 15:15	25/05/2023 09:40	PALMARES	INTERNO - NAO PROGRAMADA - MEIO AMBIENTE - ARVORE OU VEGETACAO
18217934_17187961	BONITO	25/05/2023 17:37	26/05/2023 15:20	BONITO	INTERNO - NAO PROGRAMADA - MEIO AMBIENTE - DESCARGA ATMOSFERICA
18217934_17187961	CATENDE	25/05/2023 17:37	26/05/2023 15:20	CATENDE	INTERNO - NAO PROGRAMADA - MEIO AMBIENTE - DESCARGA ATMOSFERICA

18212092_17181154	JOAQUIM NABUCO	23/05/2023 14:07	23/05/2023 15:55	PALMARES	INTERNO - NAO PROGRAMADA - MEIO AMBIENTE - DESCARGA ATMOSFERICA
18212092_17181154	CATENDE	23/05/2023 14:07	23/05/2023 15:55	CATENDE	INTERNO - NAO PROGRAMADA - MEIO AMBIENTE - DESCARGA ATMOSFERICA
18207007_17179290	PALMARES	21/05/2023 11:04	22/05/2023 15:50	PALMARES	INTERNO - NAO PROGRAMADA - MEIO AMBIENTE - DESCARGA ATMOSFERICA
18212866_17184135	PALMARES	23/05/2023 17:35	24/05/2023 13:00	PALMARES	INTERNO - NAO PROGRAMADA - MEIO AMBIENTE - ARVORE OU VEGETACAO
18211162_17182067	IPOJUCA	23/05/2023 10:13	23/05/2023 18:40	IPOJUCA	INTERNO - NAO PROGRAMADA - MEIO AMBIENTE - ARVORE OU VEGETACAO
18215723_17186367	JABOATAO DOS GUARARAPES	24/05/2023 17:47	24/05/2023 19:38	PONTEZINHA	INTERNO - NAO PROGRAMADA - MEIO AMBIENTE - QUEIMA OU INCENDIO
18217765_17193803	JABOATAO DOS GUARARAPES	25/05/2023 16:31	26/05/2023 14:28	PONTEZINHA	INTERNO - NAO PROGRAMADA - MEIO AMBIENTE - QUEIMA OU INCENDIO
18210022_17179992	JABOATAO DOS GUARARAPES	23/05/2023 01:08	23/05/2023 02:30	PIEIDADE	INTERNO - NAO PROGRAMADA - MEIO AMBIENTE - VENTO
18212505_17183139	PANELAS	23/05/2023 15:45	24/05/2023 10:12	QUIPAPA	INTERNO - NAO PROGRAMADA - MEIO AMBIENTE - VENTO
18207124_17178296	PANELAS	21/05/2023 12:34	21/05/2023 14:20	CUPIRA	INTERNO - NAO PROGRAMADA - MEIO AMBIENTE - ARVORE OU VEGETACAO
18209087_17179489	LAGOA DOS GATOS	22/05/2023 14:41	29/05/2023 13:10	QUIPAPA	INTERNO - NAO PROGRAMADA - MEIO AMBIENTE - ARVORE OU VEGETACAO
18210564_17182493	QUIPAPA	23/05/2023 07:39	23/05/2023 18:35	QUIPAPA	INTERNO - NAO PROGRAMADA - MEIO AMBIENTE - ARVORE OU VEGETACAO
18208026_17178937	QUIPAPA	22/05/2023 07:16	22/05/2023 13:58	QUIPAPA	INTERNO - NAO PROGRAMADA - MEIO AMBIENTE - VENTO

18214606_17183648	PAULISTA	24/05/2023 11:02	24/05/2023 13:22	RIO DOCE	INTERNO - NAO PROGRAMADA - MEIO AMBIENTE - ARVORE OU VEGETACAO
18205846_17176606	OLINDA	21/05/2023 07:21	21/05/2023 10:17	RIO DOCE	INTERNO - NAO PROGRAMADA - MEIO AMBIENTE - QUEIMA OU INCENDIO
18207955_17178112	SIRINHAEM	22/05/2023 06:31	22/05/2023 19:20	RIO FORMOSO	INTERNO - NAO PROGRAMADA - MEIO AMBIENTE - ARVORE OU VEGETACAO
18211012_17180883	SIRINHAEM	23/05/2023 09:35	23/05/2023 12:29	RIO FORMOSO	INTERNO - NAO PROGRAMADA - MEIO AMBIENTE - CORROSAO
18205669_17176266	SIRINHAEM	20/05/2023 21:52	21/05/2023 04:22	RIO FORMOSO	INTERNO - NAO PROGRAMADA - MEIO AMBIENTE - VENTO
18208886_17191614	SIRINHAEM	22/05/2023 13:00	24/05/2023 10:00	RIO FORMOSO	INTERNO - NAO PROGRAMADA - MEIO AMBIENTE - VENTO
18208886_17191614	SIRINHAEM	22/05/2023 13:00	24/05/2023 10:10	RIO FORMOSO	INTERNO - NAO PROGRAMADA - MEIO AMBIENTE - VENTO
18207898_17178174	RECIFE	22/05/2023 04:38	22/05/2023 08:45	RIO JORDAO	INTERNO - NAO PROGRAMADA - MEIO AMBIENTE - ARVORE OU VEGETACAO
18215508_17185385	JABOATAO DOS GUARARAPES	24/05/2023 16:15	25/05/2023 03:25	SETUBAL	INTERNO - NAO PROGRAMADA - MEIO AMBIENTE - QUEIMA OU INCENDIO
18217576_17186558	OLINDA	25/05/2023 14:57	25/05/2023 18:29	SAO BENEDITO	INTERNO - NAO PROGRAMADA - MEIO AMBIENTE - QUEIMA OU INCENDIO
18216262_17185463	OLINDA	25/05/2023 00:28	25/05/2023 02:00	SAO BENEDITO	INTERNO - NAO PROGRAMADA - MEIO AMBIENTE - QUEIMA OU INCENDIO
18204982_17175937	OLINDA	20/05/2023 13:19	20/05/2023 23:06	SAO BENEDITO	INTERNO - NAO PROGRAMADA - MEIO AMBIENTE - QUEIMA OU INCENDIO
18210706_17180324	OLINDA	23/05/2023 08:17	23/05/2023 10:06	SAO BENEDITO	INTERNO - NAO PROGRAMADA - MEIO AMBIENTE - VENTO

18211770_17185623	CARUARU	23/05/2023 12:33	25/05/2023 08:11	SAO CAETANO	INTERNO - NAO PROGRAMADA - MEIO AMBIENTE - VENTO
18210554_17182516	SAO CAETANO	23/05/2023 07:53	23/05/2023 18:35	SAO CAETANO	INTERNO - NAO PROGRAMADA - MEIO AMBIENTE - ARVORE OU VEGETACAO
18213211_17183201	SAO LOURENCO DA MATA	23/05/2023 19:51	24/05/2023 10:45	SAO LOURENCO DA MATA	INTERNO - NAO PROGRAMADA - MEIO AMBIENTE - ARVORE OU VEGETACAO
18213710_17182899	SAO LOURENCO DA MATA	24/05/2023 06:38	24/05/2023 09:00	SAO LOURENCO DA MATA	INTERNO - NAO PROGRAMADA - MEIO AMBIENTE - ARVORE OU VEGETACAO
18211381_17180715	SAO LOURENCO DA MATA	23/05/2023 11:15	23/05/2023 13:43	SAO LOURENCO DA MATA	INTERNO - NAO PROGRAMADA - MEIO AMBIENTE - ARVORE OU VEGETACAO
18211381_17180715	CHA DE ALEGRIA	23/05/2023 11:15	23/05/2023 13:43	SAO LOURENCO DA MATA	INTERNO - NAO PROGRAMADA - MEIO AMBIENTE - ARVORE OU VEGETACAO
18211381_17180715	CHA DE ALEGRIA	23/05/2023 11:15	23/05/2023 13:42	SAO LOURENCO DA MATA	INTERNO - NAO PROGRAMADA - MEIO AMBIENTE - ARVORE OU VEGETACAO
18209770_17181193	PAULISTA	22/05/2023 21:26	23/05/2023 06:42	SAO LOURENCO DA MATA	INTERNO - NAO PROGRAMADA - MEIO AMBIENTE - ARVORE OU VEGETACAO
18209770_17181193	CAMARAGIBE	22/05/2023 21:26	23/05/2023 06:42	SAO LOURENCO DA MATA	INTERNO - NAO PROGRAMADA - MEIO AMBIENTE - ARVORE OU VEGETACAO
18207488_17177630	SANTA CRUZ DO CAPIBARIBE	21/05/2023 17:30	21/05/2023 19:17	SANTA CRUZ DO CAPIBARIBE	INTERNO - NAO PROGRAMADA - MEIO AMBIENTE - QUEIMA OU INCENDIO
18210379_17180436	VERTENTE DO LERIO	23/05/2023 06:56	23/05/2023 10:20	SURUBIM	INTERNO - NAO PROGRAMADA - MEIO AMBIENTE - ARVORE OU VEGETACAO
18212061_17182812	CASINHAS	23/05/2023 18:30	25/05/2023 12:15	SURUBIM	INTERNO - NAO PROGRAMADA - MEIO AMBIENTE - ARVORE OU VEGETACAO
18205157_17175995	CASINHAS	20/05/2023 14:49	20/05/2023 21:33	SURUBIM	INTERNO - NAO PROGRAMADA - MEIO

					AMBIENTE - ARVORE OU VEGETACAO
18208139_17178493	SURUBIM	22/05/2023 09:05	22/05/2023 10:00	SURUBIM	INTERNO - NAO PROGRAMADA - MEIO AMBIENTE - ARVORE OU VEGETACAO
18209872_17179899	CABO DE SANTO AGOSTINHO	22/05/2023 23:02	23/05/2023 00:28	SUAPE	INTERNO - NAO PROGRAMADA - MEIO AMBIENTE - ARVORE OU VEGETACAO
18209675_17179813	TIMBAUBA	22/05/2023 19:53	22/05/2023 22:20	TIMBAUBA	INTERNO - NAO PROGRAMADA - MEIO AMBIENTE - VENTO
18207469_17178083	SAO LOURENCO DA MATA	21/05/2023 16:54	22/05/2023 04:10	TABATINGA	INTERNO - NAO PROGRAMADA - MEIO AMBIENTE - VENTO
18205488_17176271	BARREIROS	20/05/2023 18:19	22/05/2023 16:10	TAMANDARE	INTERNO - NAO PROGRAMADA - MEIO AMBIENTE - ARVORE OU VEGETACAO
18212552_17181864	RECIFE	23/05/2023 16:01	24/05/2023 01:20	IBURA	INTERNO - NAO PROGRAMADA - MEIO AMBIENTE - VENTO
18209628_17184547	RECIFE	22/05/2023 19:20	24/05/2023 13:20	IBURA	INTERNO - NAO PROGRAMADA - MEIO AMBIENTE - DESCARGA ATMOSFERICA
18214469_17183197	JABOATAO DOS GUARARAPES	24/05/2023 10:33	24/05/2023 10:42	PRAZERES	INTERNO - NAO PROGRAMADA - MEIO AMBIENTE - ARVORE OU VEGETACAO
18204180_17174933	VICENCIA	20/05/2023 07:52	20/05/2023 10:40	VICENCIA	INTERNO - NAO PROGRAMADA - MEIO AMBIENTE - ARVORE OU VEGETACAO
18217077_17185932	VICENCIA	25/05/2023 10:45	25/05/2023 12:28	VICENCIA	INTERNO - NAO PROGRAMADA - MEIO AMBIENTE - VENTO
18217077_17186669	ALIANCA	25/05/2023 15:15	25/05/2023 15:29	VICENCIA	INTERNO - NAO PROGRAMADA - MEIO AMBIENTE - VENTO
18206999_17177178	CARPINA	21/05/2023 10:58	21/05/2023 14:21	VICENCIA	INTERNO - NAO PROGRAMADA - MEIO AMBIENTE - VENTO
18215706_17209685	VICENCIA	24/05/2023 17:35	25/05/2023 15:15	VICENCIA	INTERNO - NAO PROGRAMADA - MEIO AMBIENTE - ARVORE OU VEGETACAO

18213993_17182987	VICENCIA	24/05/2023 08:15	24/05/2023 09:47	VICENCIA	INTERNO - NAO PROGRAMADA - MEIO AMBIENTE - ARVORE OU VEGETACAO
18210077_17180019	VICENCIA	23/05/2023 01:47	23/05/2023 09:50	VICENCIA	INTERNO - NAO PROGRAMADA - MEIO AMBIENTE - ARVORE OU VEGETACAO
18210077_17180019	SAO VICENTE FERRER	23/05/2023 01:47	23/05/2023 11:50	VICENCIA	INTERNO - NAO PROGRAMADA - MEIO AMBIENTE - ARVORE OU VEGETACAO
18210077_17180634	TIMBAUBA	23/05/2023 10:21	23/05/2023 11:44	TIMBAUBA	INTERNO - NAO PROGRAMADA - MEIO AMBIENTE - ARVORE OU VEGETACAO
18205367_17176944	CHA DE ALEGRIA	20/05/2023 16:54	21/05/2023 12:30	VITORIA DE SANTO ANTAO	INTERNO - NAO PROGRAMADA - MEIO AMBIENTE - CORROSAO
18204185_17175084	ARCOVERDE	20/05/2023 07:57	20/05/2023 10:05	ARCOVERDE	INTERNO - NAO PROGRAMADA - MEIO AMBIENTE - ARVORE OU VEGETACAO
18209464_17179914	IATI	22/05/2023 17:50	22/05/2023 19:35	AGUAS BELAS	INTERNO - NAO PROGRAMADA - MEIO AMBIENTE - DESCARGA ATMOSFERICA
18214161_17186828	CORRENTES	24/05/2023 09:08	25/05/2023 10:40	ANGELIM	INTERNO - NAO PROGRAMADA - MEIO AMBIENTE - QUEIMA OU INCENDIO
18212814_17183142	AGRESTINA	23/05/2023 17:24	24/05/2023 10:33	AGRESTINA	INTERNO - NAO PROGRAMADA - MEIO AMBIENTE - ANIMAIS
18212827_17183475	AGRESTINA	23/05/2023 17:20	24/05/2023 11:49	AGRESTINA	INTERNO - NAO PROGRAMADA - MEIO AMBIENTE - CORROSAO
18212842_17184332	ALTINHO	23/05/2023 17:26	24/05/2023 12:45	AGRESTINA	INTERNO - NAO PROGRAMADA - MEIO AMBIENTE - ARVORE OU VEGETACAO
18208284_17181476	BEZERROS	22/05/2023 08:54	22/05/2023 15:50	AGRESTINA	INTERNO - NAO PROGRAMADA - MEIO AMBIENTE - ARVORE OU VEGETACAO
18214644_17183298	BARREIROS	24/05/2023 11:21	24/05/2023 15:52	BARREIROS	INTERNO - NAO PROGRAMADA - MEIO AMBIENTE - ARVORE OU VEGETACAO

18214644_17183298	AGUA PRETA	24/05/2023 11:21	24/05/2023 15:52	BARREIROS	INTERNO - NAO PROGRAMADA - MEIO AMBIENTE - ARVORE OU VEGETACAO
18214644_17185280	TAMANDARE	25/05/2023 01:30	25/05/2023 02:04	RIO FORMOSO	INTERNO - NAO PROGRAMADA - MEIO AMBIENTE - ARVORE OU VEGETACAO
18209711_17179711	AGUA PRETA	22/05/2023 20:38	23/05/2023 03:02	PALMARES	INTERNO - NAO PROGRAMADA - MEIO AMBIENTE - ARVORE OU VEGETACAO
18209711_17180043	TAMANDARE	23/05/2023 02:20	23/05/2023 02:31	RIO FORMOSO	INTERNO - NAO PROGRAMADA - MEIO AMBIENTE - ARVORE OU VEGETACAO
18207911_17179689	BARREIROS	22/05/2023 05:39	22/05/2023 20:00	BARREIROS	INTERNO - NAO PROGRAMADA - MEIO AMBIENTE - VENTO
18216160_17185425	BOM CONSELHO	24/05/2023 21:24	25/05/2023 05:25	BOM CONSELHO	INTERNO - NAO PROGRAMADA - MEIO AMBIENTE - VENTO
18207459_17177766	OROBO	21/05/2023 16:46	21/05/2023 21:25	BOM JARDIM	INTERNO - NAO PROGRAMADA - MEIO AMBIENTE - VENTO
18216962_17186434	RECIFE	25/05/2023 10:05	25/05/2023 13:40	BONJI	INTERNO - NAO PROGRAMADA - MEIO AMBIENTE - DESCARGA ATMOSFERICA
18207480_17177505	RECIFE	21/05/2023 17:24	21/05/2023 18:02	ILHA DO RETIRO	INTERNO - NAO PROGRAMADA - MEIO AMBIENTE - ARVORE OU VEGETACAO
18217645_17187140	RECIFE	25/05/2023 15:21	25/05/2023 20:29	BONJI	INTERNO - NAO PROGRAMADA - MEIO AMBIENTE - QUEIMA OU INCENDIO
18207084_17176835	RECIFE	21/05/2023 12:06	21/05/2023 12:11	BONJI	INTERNO - NAO PROGRAMADA - MEIO AMBIENTE - ARVORE OU VEGETACAO
18207084_17176835	RECIFE	21/05/2023 12:06	21/05/2023 14:34	ILHA DO RETIRO	INTERNO - NAO PROGRAMADA - MEIO AMBIENTE - ARVORE OU VEGETACAO
18207786_17178024	BONITO	22/05/2023 02:43	22/05/2023 02:52	BONITO	INTERNO - NAO PROGRAMADA - MEIO AMBIENTE - ARVORE OU VEGETACAO

18217164_17190234	ABREU E LIMA	25/05/2023 11:22	25/05/2023 17:06	BOTAFOGO	INTERNO - NAO PROGRAMADA - MEIO AMBIENTE - ARVORE OU VEGETACAO
18218159_17188856	ABREU E LIMA	25/05/2023 19:34	26/05/2023 11:12	BOTAFOGO	INTERNO - NAO PROGRAMADA - MEIO AMBIENTE - DESCARGA ATMOSFERICA
18205160_17177000	CARUARU	20/05/2023 14:51	21/05/2023 13:00	CARUARU	INTERNO - NAO PROGRAMADA - MEIO AMBIENTE - ARVORE OU VEGETACAO
18207925_17178626	AGRESTINA	22/05/2023 06:01	22/05/2023 15:25	CARUARU	INTERNO - NAO PROGRAMADA - MEIO AMBIENTE - ARVORE OU VEGETACAO
18206868_17177384	PARANATAMA	21/05/2023 10:34	21/05/2023 15:55	CAETES	INTERNO - NAO PROGRAMADA - MEIO AMBIENTE - DESCARGA ATMOSFERICA
18213605_17183054	RECIFE	24/05/2023 10:10	24/05/2023 10:39	CAXANGA	INTERNO - NAO PROGRAMADA - MEIO AMBIENTE - ARVORE OU VEGETACAO
18213535_17183362	CABO DE SANTO AGOSTINHO	24/05/2023 00:12	24/05/2023 10:03	CABO	INTERNO - NAO PROGRAMADA - MEIO AMBIENTE - DESCARGA ATMOSFERICA
18204616_17175452	CABO DE SANTO AGOSTINHO	20/05/2023 12:50	20/05/2023 13:10	CABO	INTERNO - NAO PROGRAMADA - MEIO AMBIENTE - VENTO
18205932_17176955	CABO DE SANTO AGOSTINHO	21/05/2023 08:10	21/05/2023 12:25	IPOJUCA	INTERNO - NAO PROGRAMADA - MEIO AMBIENTE - ARVORE OU VEGETACAO
18212795_17182714	CABO DE SANTO AGOSTINHO	23/05/2023 17:07	24/05/2023 05:30	IPOJUCA	INTERNO - NAO PROGRAMADA - MEIO AMBIENTE - DESCARGA ATMOSFERICA
18206959_17188095	ALIANCA	21/05/2023 10:37	21/05/2023 11:30	CONDADO	INTERNO - NAO PROGRAMADA - MEIO AMBIENTE - DESCARGA ATMOSFERICA
18212340_17183000	LAGOA DO CARRO	23/05/2023 15:15	23/05/2023 16:39	CARPINA	INTERNO - NAO PROGRAMADA - MEIO AMBIENTE - ARVORE OU VEGETACAO
18204520_17182950	CARPINA	20/05/2023 10:14	21/05/2023 11:34	CARPINA	INTERNO - NAO PROGRAMADA - MEIO

					AMBIENTE - ARVORE OU VEGETACAO
18204290_17174901	TACAIMBO	20/05/2023 08:46	20/05/2023 09:49	CAMPUS	INTERNO - NAO PROGRAMADA - MEIO AMBIENTE - ARVORE OU VEGETACAO
18204290_17174901	BREJO DA MADRE DE DEUS	20/05/2023 08:46	20/05/2023 09:49	CAMPUS	INTERNO - NAO PROGRAMADA - MEIO AMBIENTE - ARVORE OU VEGETACAO
18215796_17201362	SAO CAETANO	24/05/2023 18:00	25/05/2023 12:10	CAMPUS	INTERNO - NAO PROGRAMADA - MEIO AMBIENTE - ARVORE OU VEGETACAO
18209147_17180612	CARUARU	22/05/2023 15:03	23/05/2023 12:43	CARUARU	INTERNO - NAO PROGRAMADA - MEIO AMBIENTE - ARVORE OU VEGETACAO
18205531_17176361	ABREU E LIMA	20/05/2023 18:57	21/05/2023 07:13	CRUZ DE REBOUCAS	INTERNO - NAO PROGRAMADA - MEIO AMBIENTE - ARVORE OU VEGETACAO
18218277_17190109	ABREU E LIMA	25/05/2023 22:20	27/05/2023 09:20	CRUZ DE REBOUCAS	INTERNO - NAO PROGRAMADA - MEIO AMBIENTE - DESCARGA ATMOSFERICA
18213855_17184037	SAO JOAQUIM DO MONTE	24/05/2023 07:33	24/05/2023 11:20	CAMOCIM DE SAO FELIX	INTERNO - NAO PROGRAMADA - MEIO AMBIENTE - VENTO
18208081_17179552	MARAIAL	22/05/2023 18:17	22/05/2023 19:40	CATENDE	INTERNO - NAO PROGRAMADA - MEIO AMBIENTE - ARVORE OU VEGETACAO
18212556_17181958	CANHOTINHO	23/05/2023 16:04	23/05/2023 19:18	QUIPAPA	INTERNO - NAO PROGRAMADA - MEIO AMBIENTE - ARVORE OU VEGETACAO
18209997_17180110	CANHOTINHO	23/05/2023 00:37	23/05/2023 01:45	QUIPAPA	INTERNO - NAO PROGRAMADA - MEIO AMBIENTE - ARVORE OU VEGETACAO
18212476_17182474	SAO JOAO	23/05/2023 17:30	24/05/2023 16:05	ANGELIM	INTERNO - NAO PROGRAMADA - MEIO AMBIENTE - ARVORE OU VEGETACAO
18211680_17183562	LAGOA DOS GATOS	23/05/2023 12:10	24/05/2023 09:15	CUPIRA	INTERNO - NAO PROGRAMADA - MEIO AMBIENTE - ARVORE OU VEGETACAO

18208773_17179392	ESCADA	22/05/2023 11:55	22/05/2023 16:00	ESCADA	INTERNO - NAO PROGRAMADA - MEIO AMBIENTE - DESCARGA ATMOSFERICA
18207598_17178167	RIBEIRAO	21/05/2023 18:51	22/05/2023 07:04	ESCADA	INTERNO - NAO PROGRAMADA - MEIO AMBIENTE - DESCARGA ATMOSFERICA
18209253_17194012	GARANHUNS	22/05/2023 15:48	22/05/2023 17:15	GARANHUNS	INTERNO - NAO PROGRAMADA - MEIO AMBIENTE - ARVORE OU VEGETACAO
18205002_17175439	GARANHUNS	20/05/2023 13:24	20/05/2023 15:00	GARANHUNS	INTERNO - NAO PROGRAMADA - MEIO AMBIENTE - ARVORE OU VEGETACAO
18211085_17193417	GARANHUNS	23/05/2023 09:56	24/05/2023 10:15	GARANHUNS	INTERNO - NAO PROGRAMADA - MEIO AMBIENTE - VENTO
18205947_17177327	CAETES	21/05/2023 08:12	21/05/2023 15:00	GARANHUNS	INTERNO - NAO PROGRAMADA - MEIO AMBIENTE - ARVORE OU VEGETACAO
18215819_17184957	FEIRA NOVA	24/05/2023 18:15	24/05/2023 20:59	GLORIA DO GOITA	INTERNO - NAO PROGRAMADA - MEIO AMBIENTE - ARVORE OU VEGETACAO
18216460_17185880	FEIRA NOVA	25/05/2023 07:23	25/05/2023 10:32	GLORIA DO GOITA	INTERNO - NAO PROGRAMADA - MEIO AMBIENTE - DESCARGA ATMOSFERICA
18211258_17180670	GRAVATA	23/05/2023 10:47	23/05/2023 19:55	GRAVATA II	INTERNO - NAO PROGRAMADA - MEIO AMBIENTE - DESCARGA ATMOSFERICA
18207043_17178092	CHA GRANDE	21/05/2023 11:24	22/05/2023 07:35	GRAVATA II	INTERNO - NAO PROGRAMADA - MEIO AMBIENTE - VENTO
18210132_17180033	POMBOS	23/05/2023 02:18	23/05/2023 04:23	GRAVATA II	INTERNO - NAO PROGRAMADA - MEIO AMBIENTE - ARVORE OU VEGETACAO
18210132_17180033	GRAVATA	23/05/2023 02:18	23/05/2023 06:04	GRAVATA II	INTERNO - NAO PROGRAMADA - MEIO AMBIENTE - ARVORE OU VEGETACAO
18210132_17180033	CHA GRANDE	23/05/2023 02:18	23/05/2023 06:04	GRAVATA II	INTERNO - NAO PROGRAMADA - MEIO

					AMBIENTE - ARVORE OU VEGETACAO
18211773_17193410	BOM CONSELHO	23/05/2023 12:35	23/05/2023 17:05	BREJAO	INTERNO - NAO PROGRAMADA - MEIO AMBIENTE - VENTO
18212027_17183606	RIACHO DAS ALMAS	23/05/2023 13:42	24/05/2023 13:00	RIACHO DAS ALMAS	INTERNO - NAO PROGRAMADA - MEIO AMBIENTE - ARVORE OU VEGETACAO
18213108_17182316	CAMARAGIBE	23/05/2023 18:51	23/05/2023 23:18	TABATINGA	INTERNO - NAO PROGRAMADA - MEIO AMBIENTE - ARVORE OU VEGETACAO
18204616_17175130	CABO DE SANTO AGOSTINHO	20/05/2023 10:57	20/05/2023 11:58	CABO	INTERNO - NAO PROGRAMADA - MEIO AMBIENTE - VENTO
18213932_17184014	BEZERROS	24/05/2023 07:52	24/05/2023 11:20	BEZERROS	INTERNO - NAO PROGRAMADA - MEIO AMBIENTE - VENTO
18216518_17186139	FEIRA NOVA	25/05/2023 07:44	25/05/2023 12:05	PASSIRA	INTERNO - NAO PROGRAMADA - MEIO AMBIENTE - DESCARGA ATMOSFERICA
18209241_17179201	MACHADOS	22/05/2023 15:52	22/05/2023 17:26	LIMOEIRO	INTERNO - NAO PROGRAMADA - MEIO AMBIENTE - VENTO
18207786_17177931	BARRA DE GUABIRABA	21/05/2023 23:00	22/05/2023 18:25	BONITO	INTERNO - NAO PROGRAMADA - MEIO AMBIENTE - ARVORE OU VEGETACAO
18208704_17180000	SAO LOURENCO DA MATA	22/05/2023 11:16	22/05/2023 23:20	TABATINGA	INTERNO - NAO PROGRAMADA - MEIO AMBIENTE - ARVORE OU VEGETACAO
18216258_17190209	ABREU E LIMA	25/05/2023 00:16	25/05/2023 17:55	CRUZ DE REBOUCAS	INTERNO - NAO PROGRAMADA - MEIO AMBIENTE - ARVORE OU VEGETACAO
18208557_17182928	LIMOEIRO	22/05/2023 10:36	22/05/2023 13:18	LIMOEIRO	INTERNO - NAO PROGRAMADA - MEIO AMBIENTE - ARVORE OU VEGETACAO
18209886_17181201	BONITO	23/05/2023 14:01	24/05/2023 11:00	BONITO	INTERNO - NAO PROGRAMADA - MEIO AMBIENTE - INUNDACAO
18210146_17185084	VITORIA DE SANTO ANTAO	23/05/2023 02:23	24/05/2023 05:15	VITORIA DE SANTO ANTAO II	INTERNO - NAO PROGRAMADA - MEIO AMBIENTE - DESCARGA ATMOSFERICA

18211128_17191747	ITAMBE	23/05/2023 10:23	23/05/2023 13:00	CONDADO	INTERNO - NAO PROGRAMADA - MEIO AMBIENTE - VENTO
18209892_17179919	RECIFE	22/05/2023 23:16	23/05/2023 03:36	VARZEA	INTERNO - NAO PROGRAMADA - MEIO AMBIENTE - ARVORE OU VEGETACAO
18218214_17187611	POMBOS	25/05/2023 20:41	26/05/2023 00:05	VITORIA DE SANTO ANTAO II	INTERNO - NAO PROGRAMADA - MEIO AMBIENTE - ANIMAIS
18210467_17180349	PEDRAS DE FOGO	23/05/2023 03:56	23/05/2023 08:40	ORATORIO	INTERNO - NAO PROGRAMADA - MEIO AMBIENTE - VENTO
18210853_17181047	RECIFE	23/05/2023 08:57	23/05/2023 18:21	TABATINGA	INTERNO - NAO PROGRAMADA - MEIO AMBIENTE - ARVORE OU VEGETACAO
18211350_17196061	BELO JARDIM	23/05/2023 11:07	24/05/2023 16:20	BELO JARDIM	INTERNO - NAO PROGRAMADA - MEIO AMBIENTE - DESCARGA ATMOSFERICA
18212471_17181414	CABO DE SANTO AGOSTINHO	23/05/2023 15:36	23/05/2023 19:48	ESCADA	INTERNO - NAO PROGRAMADA - MEIO AMBIENTE - ARVORE OU VEGETACAO
18212471_17181414	IPOJUCA	23/05/2023 15:36	24/05/2023 15:09	ESCADA	INTERNO - NAO PROGRAMADA - MEIO AMBIENTE - ARVORE OU VEGETACAO
18211435_17182256	CAMARAGIBE	23/05/2023 11:15	23/05/2023 22:47	TABATINGA	INTERNO - NAO PROGRAMADA - MEIO AMBIENTE - ARVORE OU VEGETACAO
18214776_17184280	BEZERROS	24/05/2023 11:49	24/05/2023 16:26	BEZERROS	INTERNO - NAO PROGRAMADA - MEIO AMBIENTE - DESCARGA ATMOSFERICA
18210055_17180012	SAO LOURENCO DA MATA	23/05/2023 01:39	23/05/2023 01:45	SAO LOURENCO DA MATA	INTERNO - NAO PROGRAMADA - MEIO AMBIENTE - VENTO
18207897_17178085	LIMOEIRO	22/05/2023 04:29	22/05/2023 05:54	LIMOEIRO	INTERNO - NAO PROGRAMADA - MEIO AMBIENTE - VENTO
18207897_17178085	MACHADOS	22/05/2023 04:29	22/05/2023 08:57	LIMOEIRO	INTERNO - NAO PROGRAMADA - MEIO AMBIENTE - VENTO
18213734_17184227	POMBOS	24/05/2023 06:45	24/05/2023 14:40	VITORIA DE SANTO ANTAO II	INTERNO - NAO PROGRAMADA - MEIO AMBIENTE - VENTO

18209017_17181350	RECIFE	22/05/2023 14:07	23/05/2023 15:44	BONJI	INTERNO - NAO PROGRAMADA - MEIO AMBIENTE - VENTO
18212318_17182236	ITAIBA	23/05/2023 15:02	23/05/2023 23:17	AGUAS BELAS	INTERNO - NAO PROGRAMADA - MEIO AMBIENTE - DESCARGA ATMOSFERICA
18212974_17182028	ITAIBA	23/05/2023 18:06	23/05/2023 20:16	BUIQUE	INTERNO - NAO PROGRAMADA - MEIO AMBIENTE - VENTO
18216343_17185921	RECIFE	25/05/2023 05:52	25/05/2023 11:31	IMBIRIBEIRA	INTERNO - NAO PROGRAMADA - MEIO AMBIENTE - ARVORE OU VEGETACAO
18212253_17184108	JABOATAO DOS GUARARAPES	23/05/2023 14:59	24/05/2023 16:03	VARZEA	INTERNO - NAO PROGRAMADA - MEIO AMBIENTE - VENTO
18215010_17184941	RECIFE	24/05/2023 19:34	25/05/2023 00:10	VARZEA	INTERNO - NAO PROGRAMADA - MEIO AMBIENTE - INUNDACAO
18213767_17183752	IGARASSU	24/05/2023 06:59	24/05/2023 15:18	IGARASSU	INTERNO - NAO PROGRAMADA - MEIO AMBIENTE - ARVORE OU VEGETACAO
18207769_17178253	IPOJUCA	21/05/2023 22:12	22/05/2023 08:14	IPOJUCA	INTERNO - NAO PROGRAMADA - MEIO AMBIENTE - DESCARGA ATMOSFERICA
18207860_17178824	IPOJUCA	22/05/2023 01:57	22/05/2023 12:00	IPOJUCA	INTERNO - NAO PROGRAMADA - MEIO AMBIENTE - ARVORE OU VEGETACAO
18207878_17178026	SIRINHAEM	22/05/2023 02:53	22/05/2023 04:08	IPOJUCA	INTERNO - NAO PROGRAMADA - MEIO AMBIENTE - ARVORE OU VEGETACAO
18204700_17175990	JABOATAO DOS GUARARAPES	20/05/2023 11:22	20/05/2023 15:20	JABOATAO	INTERNO - NAO PROGRAMADA - MEIO AMBIENTE - ARVORE OU VEGETACAO
18210344_17182008	CORTES	23/05/2023 06:26	23/05/2023 09:25	JOSE MARIANO	INTERNO - NAO PROGRAMADA - MEIO AMBIENTE - ANIMAIS
18210344_17182008	CORTES	23/05/2023 06:26	24/05/2023 20:45	JOSE MARIANO	INTERNO - NAO PROGRAMADA - MEIO AMBIENTE - ANIMAIS
18205894_17177504	AMARAJI	21/05/2023 07:46	21/05/2023 11:00	JOSE MARIANO	INTERNO - NAO PROGRAMADA - MEIO AMBIENTE - VENTO

18209471_17179923	JUPI	22/05/2023 17:56	22/05/2023 20:45	LAJEDO	INTERNO - NAO PROGRAMADA - MEIO AMBIENTE - CORROSAO
18207189_17177158	LAJEDO	21/05/2023 13:19	21/05/2023 14:50	LAJEDO	INTERNO - NAO PROGRAMADA - MEIO AMBIENTE - VENTO
18213645_17183500	LAJEDO	24/05/2023 05:41	24/05/2023 11:45	LAJEDO	INTERNO - NAO PROGRAMADA - MEIO AMBIENTE - VENTO
18212359_17181691	CACHOEIRINHA	23/05/2023 15:02	23/05/2023 17:20	LAJEDO	INTERNO - NAO PROGRAMADA - MEIO AMBIENTE - VENTO
18206067_17178113	LIMOEIRO	21/05/2023 09:16	21/05/2023 10:30	LIMOEIRO	INTERNO - NAO PROGRAMADA - MEIO AMBIENTE - VENTO
18215062_17190123	SAO VICENTE FERRER	24/05/2023 13:35	25/05/2023 09:50	MACAPARANA	INTERNO - NAO PROGRAMADA - MEIO AMBIENTE - VENTO
18218230_17187446	TIMBAUBA	25/05/2023 21:01	25/05/2023 22:41	TIMBAUBA	INTERNO - NAO PROGRAMADA - MEIO AMBIENTE - VENTO
18208894_17179086	RECIFE	22/05/2023 13:05	22/05/2023 17:20	MACAXEIRA	INTERNO - NAO PROGRAMADA - MEIO AMBIENTE - QUEIMA OU INCENDIO
18204096_17174966	MORENO	20/05/2023 06:44	20/05/2023 09:30	MORENO	INTERNO - NAO PROGRAMADA - MEIO AMBIENTE - VENTO
18212243_17181622	MORENO	23/05/2023 14:52	23/05/2023 17:25	MORENO	INTERNO - NAO PROGRAMADA - MEIO AMBIENTE - ARVORE OU VEGETACAO
18216267_17185946	MORENO	25/05/2023 00:53	25/05/2023 11:45	JABOATAO	INTERNO - NAO PROGRAMADA - MEIO AMBIENTE - ARVORE OU VEGETACAO
18216939_17203005	BUENOS AIRES	25/05/2023 10:11	25/05/2023 13:45	NAZARE DA MATA	INTERNO - NAO PROGRAMADA - MEIO AMBIENTE - ARVORE OU VEGETACAO
18210008_17181456	NAZARE DA MATA	23/05/2023 15:20	23/05/2023 15:37	NAZARE DA MATA	INTERNO - NAO PROGRAMADA - MEIO AMBIENTE - DESCARGA ATMOSFERICA
18215497_17185185	NAZARE DA MATA	24/05/2023 16:06	24/05/2023 23:52	NAZARE DA MATA	INTERNO - NAO PROGRAMADA - MEIO AMBIENTE - DESCARGA ATMOSFERICA

18214488_17184370	TRACUNHAEM	24/05/2023 16:44	24/05/2023 16:54	NAZARE DA MATA	INTERNO - NAO PROGRAMADA - MEIO AMBIENTE - VENTO
18214488_17184370	NAZARE DA MATA	24/05/2023 16:44	24/05/2023 22:33	NAZARE DA MATA	INTERNO - NAO PROGRAMADA - MEIO AMBIENTE - VENTO
18214488_17184044	TRACUNHAEM	24/05/2023 10:28	24/05/2023 23:11	NAZARE DA MATA	INTERNO - NAO PROGRAMADA - MEIO AMBIENTE - VENTO
18217535_17186983	PAULISTA	25/05/2023 17:32	25/05/2023 17:37	RIO DOCE	INTERNO - NAO PROGRAMADA - MEIO AMBIENTE - ARVORE OU VEGETACAO
18215111_17189614	PAULISTA	24/05/2023 13:42	26/05/2023 23:20	PAU AMARELO	INTERNO - NAO PROGRAMADA - MEIO AMBIENTE - VENTO
18207905_17178282	PAULISTA	22/05/2023 05:13	22/05/2023 07:30	PAU AMARELO	INTERNO - NAO PROGRAMADA - MEIO AMBIENTE - VENTO
18207638_17177892	PAULISTA	21/05/2023 19:39	21/05/2023 23:15	PARATIBE I	INTERNO - NAO PROGRAMADA - MEIO AMBIENTE - QUEIMA OU INCENDIO
18207638_17177889	PAULISTA	21/05/2023 19:39	21/05/2023 23:15	PARATIBE I	INTERNO - NAO PROGRAMADA - MEIO AMBIENTE - QUEIMA OU INCENDIO
18213620_17185346	RECIFE	24/05/2023 05:09	24/05/2023 11:58	PARATIBE I	INTERNO - NAO PROGRAMADA - MEIO AMBIENTE - ARVORE OU VEGETACAO
18217781_17187454	PAUDALHO	25/05/2023 20:05	25/05/2023 22:20	PAUDALHO	INTERNO - NAO PROGRAMADA - MEIO AMBIENTE - ARVORE OU VEGETACAO
18208601_17178679	JABOATAO DOS GUARARAPES	22/05/2023 11:50	22/05/2023 12:05	PIEDADE	INTERNO - NAO PROGRAMADA - MEIO AMBIENTE - ARVORE OU VEGETACAO
18213559_17182499	AGUA PRETA	24/05/2023 01:42	24/05/2023 08:40	PALMARES	INTERNO - NAO PROGRAMADA - MEIO AMBIENTE - VENTO
18214707_17186485	AGUA PRETA	24/05/2023 11:32	25/05/2023 11:36	PALMARES	INTERNO - NAO PROGRAMADA - MEIO AMBIENTE - DESCARGA ATMOSFERICA
18212478_17185972	PALMARES	25/05/2023 09:15	25/05/2023 10:40	PALMARES	INTERNO - NAO PROGRAMADA - MEIO

					AMBIENTE - ARVORE OU VEGETACAO
18217934_17187961	BONITO	25/05/2023 17:37	26/05/2023 15:20	PALMARES	INTERNO - NAO PROGRAMADA - MEIO AMBIENTE - DESCARGA ATMOSFERICA
18212092_17181154	PALMARES	23/05/2023 14:07	23/05/2023 16:45	PALMARES	INTERNO - NAO PROGRAMADA - MEIO AMBIENTE - DESCARGA ATMOSFERICA
18211732_17207690	BELEM DE MARIA	23/05/2023 10:49	23/05/2023 12:38	CUPIRA	INTERNO - NAO PROGRAMADA - MEIO AMBIENTE - ARVORE OU VEGETACAO
18211732_17207690	CUPIRA	23/05/2023 10:49	23/05/2023 12:38	CUPIRA	INTERNO - NAO PROGRAMADA - MEIO AMBIENTE - ARVORE OU VEGETACAO
18211732_17207690	BELEM DE MARIA	23/05/2023 10:49	23/05/2023 18:02	CUPIRA	INTERNO - NAO PROGRAMADA - MEIO AMBIENTE - ARVORE OU VEGETACAO
18211732_17207690	BELEM DE MARIA	23/05/2023 10:49	23/05/2023 17:15	CUPIRA	INTERNO - NAO PROGRAMADA - MEIO AMBIENTE - ARVORE OU VEGETACAO
18205142_17176033	BELEM DE MARIA	20/05/2023 14:40	20/05/2023 19:05	CUPIRA	INTERNO - NAO PROGRAMADA - MEIO AMBIENTE - ARVORE OU VEGETACAO
18208589_17179217	PASSIRA	22/05/2023 10:38	22/05/2023 15:00	PASSIRA	INTERNO - NAO PROGRAMADA - MEIO AMBIENTE - ARVORE OU VEGETACAO
18216209_17190936	PASSIRA	24/05/2023 22:29	24/05/2023 23:47	PASSIRA	INTERNO - NAO PROGRAMADA - MEIO AMBIENTE - VENTO
18207019_17177060	PANELAS	21/05/2023 12:22	21/05/2023 13:02	QUIPAPA	INTERNO - NAO PROGRAMADA - MEIO AMBIENTE - ARVORE OU VEGETACAO
18211002_17184053	PANELAS	23/05/2023 09:30	23/05/2023 12:56	QUIPAPA	INTERNO - NAO PROGRAMADA - MEIO AMBIENTE - ARVORE OU VEGETACAO
18204301_17177220	PANELAS	20/05/2023 09:00	20/05/2023 21:45	QUIPAPA	INTERNO - NAO PROGRAMADA - MEIO AMBIENTE - ARVORE OU VEGETACAO

18207330_17177445	PANELAS	21/05/2023 14:52	21/05/2023 16:51	QUIPAPA	INTERNO - NAO PROGRAMADA - MEIO AMBIENTE - VENTO
18208026_17178937	CANHOTINHO	22/05/2023 07:16	22/05/2023 13:58	QUIPAPA	INTERNO - NAO PROGRAMADA - MEIO AMBIENTE - VENTO
18216911_17186254	PAULISTA	25/05/2023 09:46	25/05/2023 12:40	PAU AMARELO	INTERNO - NAO PROGRAMADA - MEIO AMBIENTE - QUEIMA OU INCENDIO
18214343_17185148	PAULISTA	24/05/2023 09:40	24/05/2023 18:40	RIO DOCE	INTERNO - NAO PROGRAMADA - MEIO AMBIENTE - QUEIMA OU INCENDIO
18216312_17190947	PAULISTA	25/05/2023 03:39	25/05/2023 05:20	RIO DOCE	INTERNO - NAO PROGRAMADA - MEIO AMBIENTE - ANIMAIS
18204012_17174903	RIACHO DAS ALMAS	20/05/2023 01:24	20/05/2023 08:11	RIACHO DAS ALMAS	INTERNO - NAO PROGRAMADA - MEIO AMBIENTE - VENTO
18207955_17178112	SIRINHAEM	22/05/2023 06:31	22/05/2023 07:35	RIO FORMOSO	INTERNO - NAO PROGRAMADA - MEIO AMBIENTE - ARVORE OU VEGETACAO
18207955_17178112	SIRINHAEM	22/05/2023 06:31	22/05/2023 08:44	RIO FORMOSO	INTERNO - NAO PROGRAMADA - MEIO AMBIENTE - ARVORE OU VEGETACAO
18210399_17195569	RIO FORMOSO	23/05/2023 06:51	24/05/2023 01:19	RIO FORMOSO	INTERNO - NAO PROGRAMADA - MEIO AMBIENTE - VENTO
18217318_17186574	RIO FORMOSO	25/05/2023 12:26	25/05/2023 16:37	RIO FORMOSO	INTERNO - NAO PROGRAMADA - MEIO AMBIENTE - DESCARGA ATMOSFERICA
18212217_17186320	TAMANDARE	23/05/2023 14:35	25/05/2023 13:42	RIO FORMOSO	INTERNO - NAO PROGRAMADA - MEIO AMBIENTE - VENTO
18212217_17186197	TAMANDARE	23/05/2023 14:35	25/05/2023 13:59	RIO FORMOSO	INTERNO - NAO PROGRAMADA - MEIO AMBIENTE - VENTO
18205083_17176038	RIO FORMOSO	20/05/2023 13:52	20/05/2023 21:50	RIO FORMOSO	INTERNO - NAO PROGRAMADA - MEIO AMBIENTE - VENTO
18207157_17177082	RIO FORMOSO	21/05/2023 12:49	21/05/2023 13:36	RIO FORMOSO	INTERNO - NAO PROGRAMADA - MEIO AMBIENTE - ARVORE OU VEGETACAO

18217827_17188234	RECIFE	25/05/2023 16:44	25/05/2023 21:23	RIO JORDAO	INTERNO - NAO PROGRAMADA - MEIO AMBIENTE - QUEIMA OU INCENDIO
18215508_17185386	JABOATAO DOS GUARARAPES	25/05/2023 02:55	25/05/2023 03:25	SETUBAL	INTERNO - NAO PROGRAMADA - MEIO AMBIENTE - QUEIMA OU INCENDIO
18215508_17185384	JABOATAO DOS GUARARAPES	24/05/2023 16:15	25/05/2023 03:25	SETUBAL	INTERNO - NAO PROGRAMADA - MEIO AMBIENTE - QUEIMA OU INCENDIO
18210183_17180127	OLINDA	23/05/2023 02:20	23/05/2023 05:00	SAO BENEDITO	INTERNO - NAO PROGRAMADA - MEIO AMBIENTE - ARVORE OU VEGETACAO
18208708_17184090	SAO BENTO DO UNA	22/05/2023 11:23	22/05/2023 15:45	SAO BENTO DO UNA	INTERNO - NAO PROGRAMADA - MEIO AMBIENTE - ARVORE OU VEGETACAO
18207051_17179397	SAO BENTO DO UNA	21/05/2023 11:32	21/05/2023 21:36	SAO BENTO DO UNA	INTERNO - NAO PROGRAMADA - MEIO AMBIENTE - ARVORE OU VEGETACAO
18214126_17184017	SAO BENTO DO UNA	24/05/2023 08:42	24/05/2023 13:23	SAO BENTO DO UNA	INTERNO - NAO PROGRAMADA - MEIO AMBIENTE - ANIMAIS
18211770_17185623	SAO CAETANO	23/05/2023 12:33	25/05/2023 08:11	SAO CAETANO	INTERNO - NAO PROGRAMADA - MEIO AMBIENTE - VENTO
18210554_17182513	SAO CAETANO	23/05/2023 07:53	23/05/2023 18:35	SAO CAETANO	INTERNO - NAO PROGRAMADA - MEIO AMBIENTE - ARVORE OU VEGETACAO
18215393_17200089	SAO LOURENCO DA MATA	24/05/2023 17:36	25/05/2023 09:30	SAO LOURENCO DA MATA	INTERNO - NAO PROGRAMADA - MEIO AMBIENTE - ARVORE OU VEGETACAO
18211381_17180715	SAO LOURENCO DA MATA	23/05/2023 11:15	23/05/2023 13:42	SAO LOURENCO DA MATA	INTERNO - NAO PROGRAMADA - MEIO AMBIENTE - ARVORE OU VEGETACAO
18211381_17180715	PAUDALHO	23/05/2023 11:15	23/05/2023 13:43	PAUDALHO	INTERNO - NAO PROGRAMADA - MEIO AMBIENTE - ARVORE OU VEGETACAO
18204562_17175569	PAUDALHO	20/05/2023 10:30	20/05/2023 13:12	SAO LOURENCO DA MATA	INTERNO - NAO PROGRAMADA - MEIO

					AMBIENTE - DESCARGA ATMOSFERICA
18205562_17176253	RECIFE	21/05/2023 04:05	21/05/2023 04:11	TABATINGA	INTERNO - NAO PROGRAMADA - MEIO AMBIENTE - ARVORE OU VEGETACAO
18213268_17184440	VERTENTE DO LERIO	23/05/2023 20:18	24/05/2023 17:10	SURUBIM	INTERNO - NAO PROGRAMADA - MEIO AMBIENTE - ARVORE OU VEGETACAO
18212061_17182670	CASINHAS	23/05/2023 13:56	23/05/2023 18:30	SURUBIM	INTERNO - NAO PROGRAMADA - MEIO AMBIENTE - ARVORE OU VEGETACAO
18214962_17184066	TIMBAUBA	24/05/2023 13:02	24/05/2023 16:54	TIMBAUBA	INTERNO - NAO PROGRAMADA - MEIO AMBIENTE - ARVORE OU VEGETACAO
18209720_17179974	TIMBAUBA	22/05/2023 20:44	23/05/2023 00:30	TIMBAUBA	INTERNO - NAO PROGRAMADA - MEIO AMBIENTE - VENTO
18208043_17178340	TIMBAUBA	22/05/2023 07:24	22/05/2023 10:15	TIMBAUBA	INTERNO - NAO PROGRAMADA - MEIO AMBIENTE - ANIMAIS
18213646_17183148	TIMBAUBA	24/05/2023 05:42	24/05/2023 09:39	TIMBAUBA	INTERNO - NAO PROGRAMADA - MEIO AMBIENTE - VENTO
18205156_17176118	FERREIROS	20/05/2023 14:48	20/05/2023 20:48	TIMBAUBA	INTERNO - NAO PROGRAMADA - MEIO AMBIENTE - DESCARGA ATMOSFERICA
18216441_17195594	TAMANDARE	25/05/2023 07:14	25/05/2023 10:35	TAMANDARE	INTERNO - NAO PROGRAMADA - MEIO AMBIENTE - DESCARGA ATMOSFERICA
18209748_17179743	JABOATAO DOS GUARARAPES	22/05/2023 21:15	22/05/2023 23:46	JABOATAO	INTERNO - NAO PROGRAMADA - MEIO AMBIENTE - ARVORE OU VEGETACAO
18217077_17185932	ALIANCA	25/05/2023 10:45	25/05/2023 12:28	VICENCIA	INTERNO - NAO PROGRAMADA - MEIO AMBIENTE - VENTO
18211638_17182668	VICENCIA	23/05/2023 12:16	23/05/2023 17:05	VICENCIA	INTERNO - NAO PROGRAMADA - MEIO AMBIENTE - ARVORE OU VEGETACAO
18211830_17181340	VICENCIA	23/05/2023 12:49	23/05/2023 14:38	VICENCIA	INTERNO - NAO PROGRAMADA - MEIO AMBIENTE - VENTO

18212387_17182338	SAO VICENTE FERRER	23/05/2023 15:17	23/05/2023 18:29	MACAPARANA	INTERNO - NAO PROGRAMADA - MEIO AMBIENTE - ARVORE OU VEGETACAO
18213993_17182987	SAO VICENTE FERRER	24/05/2023 08:15	24/05/2023 12:05	MACAPARANA	INTERNO - NAO PROGRAMADA - MEIO AMBIENTE - ARVORE OU VEGETACAO
18213993_17182987	SAO VICENTE FERRER	24/05/2023 08:15	24/05/2023 09:47	VICENCIA	INTERNO - NAO PROGRAMADA - MEIO AMBIENTE - ARVORE OU VEGETACAO
18210077_17180019	SAO VICENTE FERRER	23/05/2023 01:47	23/05/2023 09:37	VICENCIA	INTERNO - NAO PROGRAMADA - MEIO AMBIENTE - ARVORE OU VEGETACAO
18207414_17177689	SAO VICENTE FERRER	21/05/2023 16:09	21/05/2023 18:25	VICENCIA	INTERNO - NAO PROGRAMADA - MEIO AMBIENTE - ARVORE OU VEGETACAO
18208529_17180509	POMBOS	22/05/2023 10:06	23/05/2023 16:20	VITORIA DE SANTO ANTAO	INTERNO - NAO PROGRAMADA - MEIO AMBIENTE - DESCARGA ATMOSFERICA
18207290_17178017	TAMANDARE	21/05/2023 14:21	24/05/2023 23:40	RIO FORMOSO	INTERNO - NAO PROGRAMADA - MEIO AMBIENTE - VENTO
18214284_17187727	BARREIROS	24/05/2023 09:21	26/05/2023 05:10	BARREIROS	INTERNO - NAO PROGRAMADA - MEIO AMBIENTE - VENTO
18214644_17183298	TAMANDARE	24/05/2023 11:21	24/05/2023 15:52	BARREIROS	INTERNO - NAO PROGRAMADA - MEIO AMBIENTE - ARVORE OU VEGETACAO
18214644_17184451	BARREIROS	24/05/2023 17:02	24/05/2023 17:46	BARREIROS	INTERNO - NAO PROGRAMADA - MEIO AMBIENTE - ARVORE OU VEGETACAO
18214644_17183298	TAMANDARE	24/05/2023 11:21	24/05/2023 13:20	RIO FORMOSO	INTERNO - NAO PROGRAMADA - MEIO AMBIENTE - ARVORE OU VEGETACAO
18206071_17177333	SAO JOSE DA COROA GRANDE	21/05/2023 09:18	21/05/2023 13:20	BARREIROS	INTERNO - NAO PROGRAMADA - MEIO AMBIENTE - ARVORE OU VEGETACAO
18209711_17180043	BARREIROS	23/05/2023 02:20	23/05/2023 10:58	BARREIROS	INTERNO - NAO PROGRAMADA - MEIO

					AMBIENTE - ARVORE OU VEGETACAO
18209711_17180043	BARREIROS	23/05/2023 02:20	25/05/2023 22:07	BARREIROS	INTERNO - NAO PROGRAMADA - MEIO AMBIENTE - ARVORE OU VEGETACAO
18209711_17179711	SAO JOSE DA COROA GRANDE	22/05/2023 20:38	23/05/2023 02:20	BARREIROS	INTERNO - NAO PROGRAMADA - MEIO AMBIENTE - ARVORE OU VEGETACAO
18209711_17179711	AGUA PRETA	22/05/2023 20:38	23/05/2023 01:01	BARREIROS	INTERNO - NAO PROGRAMADA - MEIO AMBIENTE - ARVORE OU VEGETACAO
18209711_17180043	GAMELEIRA	23/05/2023 02:20	23/05/2023 02:31	JOSE MARIANO	INTERNO - NAO PROGRAMADA - MEIO AMBIENTE - ARVORE OU VEGETACAO
18214549_17183196	SAO JOSE DA COROA GRANDE	24/05/2023 10:58	24/05/2023 11:05	BARREIROS	INTERNO - NAO PROGRAMADA - MEIO AMBIENTE - VENTO
18204957_17184858	RECIFE	20/05/2023 13:10	21/05/2023 00:00	BEBERIBE	INTERNO - NAO PROGRAMADA - MEIO AMBIENTE - QUEIMA OU INCENDIO
18213650_17184176	BOM CONSELHO	24/05/2023 05:47	24/05/2023 11:00	BOM CONSELHO	INTERNO - NAO PROGRAMADA - MEIO AMBIENTE - VENTO
18207811_17178047	BOM JARDIM	22/05/2023 00:07	22/05/2023 01:38	BOM JARDIM	INTERNO - NAO PROGRAMADA - MEIO AMBIENTE - DESCARGA ATMOSFERICA
18207511_17177684	JOAO ALFREDO	21/05/2023 17:34	21/05/2023 19:40	BOM JARDIM	INTERNO - NAO PROGRAMADA - MEIO AMBIENTE - ARVORE OU VEGETACAO
18207480_17177505	RECIFE	21/05/2023 17:24	21/05/2023 18:02	BONJI	INTERNO - NAO PROGRAMADA - MEIO AMBIENTE - ARVORE OU VEGETACAO
18207084_17176835	RECIFE	21/05/2023 12:06	21/05/2023 12:12	BONJI	INTERNO - NAO PROGRAMADA - MEIO AMBIENTE - ARVORE OU VEGETACAO
18207084_17176835	RECIFE	21/05/2023 12:06	21/05/2023 12:11	ILHA DO RETIRO	INTERNO - NAO PROGRAMADA - MEIO AMBIENTE - ARVORE OU VEGETACAO

18210902_17181268	BREJO DA MADRE DE DEUS	23/05/2023 09:04	23/05/2023 12:18	BREJO DA MADRE DE DEUS	INTERNO - NAO PROGRAMADA - MEIO AMBIENTE - DESCARGA ATMOSFERICA
18207783_17178241	BREJO DA MADRE DE DEUS	21/05/2023 22:43	22/05/2023 07:20	BREJO DA MADRE DE DEUS	INTERNO - NAO PROGRAMADA - MEIO AMBIENTE - ARVORE OU VEGETACAO
18205570_17176154	BREJO DA MADRE DE DEUS	20/05/2023 19:52	21/05/2023 00:47	BREJO DA MADRE DE DEUS	INTERNO - NAO PROGRAMADA - MEIO AMBIENTE - VENTO
18205850_17176696	BELO JARDIM	21/05/2023 07:11	21/05/2023 10:40	BREJO DA MADRE DE DEUS	INTERNO - NAO PROGRAMADA - MEIO AMBIENTE - ARVORE OU VEGETACAO
18205674_17176514	BONITO	20/05/2023 21:56	21/05/2023 07:10	BONITO	INTERNO - NAO PROGRAMADA - MEIO AMBIENTE - DESCARGA ATMOSFERICA
18209064_17182181	BREJAO	22/05/2023 14:27	23/05/2023 09:55	BREJAO	INTERNO - NAO PROGRAMADA - MEIO AMBIENTE - VENTO
18209064_17182181	BREJAO	22/05/2023 14:27	23/05/2023 10:35	BREJAO	INTERNO - NAO PROGRAMADA - MEIO AMBIENTE - VENTO
18205866_17177100	IGARASSU	21/05/2023 07:27	21/05/2023 09:05	BOTAFOGO	INTERNO - NAO PROGRAMADA - MEIO AMBIENTE - ARVORE OU VEGETACAO
18218209_17187795	ARACOIABA	25/05/2023 20:32	26/05/2023 10:50	BOTAFOGO	INTERNO - NAO PROGRAMADA - MEIO AMBIENTE - ARVORE OU VEGETACAO
18218209_17187795	ABREU E LIMA	25/05/2023 20:32	26/05/2023 10:50	BOTAFOGO	INTERNO - NAO PROGRAMADA - MEIO AMBIENTE - ARVORE OU VEGETACAO
18208607_17179027	PAUDALHO	22/05/2023 10:37	22/05/2023 12:50	BOTAFOGO	INTERNO - NAO PROGRAMADA - MEIO AMBIENTE - ARVORE OU VEGETACAO
18208604_17179739	BEZERROS	22/05/2023 12:00	22/05/2023 14:00	BEZERROS	INTERNO - NAO PROGRAMADA - MEIO AMBIENTE - ARVORE OU VEGETACAO
18207925_17178626	CARUARU	22/05/2023 06:01	22/05/2023 15:25	CARUARU	INTERNO - NAO PROGRAMADA - MEIO AMBIENTE - ARVORE OU VEGETACAO

18216060_17185151	CAETES	24/05/2023 20:17	24/05/2023 23:45	CAETES	INTERNO - NAO PROGRAMADA - MEIO AMBIENTE - VENTO
18216060_17185151	GARANHUNS	24/05/2023 20:17	24/05/2023 23:45	CAETES	INTERNO - NAO PROGRAMADA - MEIO AMBIENTE - VENTO
18214492_17184269	CAPOEIRAS	24/05/2023 10:29	24/05/2023 15:40	CAETES	INTERNO - NAO PROGRAMADA - MEIO AMBIENTE - ARVORE OU VEGETACAO
18205985_17176960	CABO DE SANTO AGOSTINHO	21/05/2023 08:32	21/05/2023 12:30	IPOJUCA	INTERNO - NAO PROGRAMADA - MEIO AMBIENTE - ARVORE OU VEGETACAO
18204867_17175680	CABO DE SANTO AGOSTINHO	20/05/2023 12:18	20/05/2023 16:35	CABO	INTERNO - NAO PROGRAMADA - MEIO AMBIENTE - ARVORE OU VEGETACAO
18213665_17183209	ALIANCA	24/05/2023 06:00	24/05/2023 11:00	CONDADO	INTERNO - NAO PROGRAMADA - MEIO AMBIENTE - DESCARGA ATMOSFERICA
18210313_17182972	FERREIROS	23/05/2023 06:11	23/05/2023 17:30	CONDADO	INTERNO - NAO PROGRAMADA - MEIO AMBIENTE - DESCARGA ATMOSFERICA
18212060_17183557	ALIANCA	23/05/2023 13:56	24/05/2023 12:12	CONDADO	INTERNO - NAO PROGRAMADA - MEIO AMBIENTE - DESCARGA ATMOSFERICA
18210214_17181426	ITAQUITINGA	23/05/2023 04:21	23/05/2023 17:27	TEJUCUPAPO	INTERNO - NAO PROGRAMADA - MEIO AMBIENTE - VENTO
18211070_17211964	CAMARAGIBE	23/05/2023 09:50	23/05/2023 12:20	CAMARAGIBE	INTERNO - NAO PROGRAMADA - MEIO AMBIENTE - ARVORE OU VEGETACAO
18216268_17185635	CAMARAGIBE	25/05/2023 00:54	25/05/2023 08:33	CAMARAGIBE	INTERNO - NAO PROGRAMADA - MEIO AMBIENTE - QUEIMA OU INCENDIO
18210251_17180195	LAGOA DO CARRO	23/05/2023 05:21	23/05/2023 06:20	CARPINA	INTERNO - NAO PROGRAMADA - MEIO AMBIENTE - DESCARGA ATMOSFERICA
18211136_17182097	CARPINA	23/05/2023 10:06	23/05/2023 16:10	CARPINA	INTERNO - NAO PROGRAMADA - MEIO AMBIENTE - QUEIMA OU INCENDIO

18211136_17182101	CARPINA	23/05/2023 10:06	23/05/2023 16:10	CARPINA	INTERNO - NAO PROGRAMADA - MEIO AMBIENTE - QUEIMA OU INCENDIO
18211136_17182102	CARPINA	23/05/2023 10:06	23/05/2023 16:10	CARPINA	INTERNO - NAO PROGRAMADA - MEIO AMBIENTE - QUEIMA OU INCENDIO
18211136_17182100	CARPINA	23/05/2023 10:06	23/05/2023 16:10	CARPINA	INTERNO - NAO PROGRAMADA - MEIO AMBIENTE - QUEIMA OU INCENDIO
18204290_17174901	CARUARU	20/05/2023 08:46	20/05/2023 09:49	CAMPUS	INTERNO - NAO PROGRAMADA - MEIO AMBIENTE - ARVORE OU VEGETACAO
18208587_17179283	CARUARU	22/05/2023 10:34	22/05/2023 16:15	CAMPUS	INTERNO - NAO PROGRAMADA - MEIO AMBIENTE - CORROSAO
18205305_17177147	RIACHO DAS ALMAS	20/05/2023 16:21	21/05/2023 13:50	CAMPUS	INTERNO - NAO PROGRAMADA - MEIO AMBIENTE - VENTO
18212249_17190190	ABREU E LIMA	23/05/2023 14:58	27/05/2023 11:12	CRUZ DE REBOUCAS	INTERNO - NAO PROGRAMADA - MEIO AMBIENTE - ARVORE OU VEGETACAO
18216325_17187503	ABREU E LIMA	25/05/2023 04:55	25/05/2023 16:40	CRUZ DE REBOUCAS	INTERNO - NAO PROGRAMADA - MEIO AMBIENTE - QUEIMA OU INCENDIO
18208766_17179959	CANHOTINHO	22/05/2023 12:02	24/05/2023 12:02	QUIPAPA	INTERNO - NAO PROGRAMADA - MEIO AMBIENTE - DESCARGA ATMOSFERICA
18204601_17179004	PANELAS	20/05/2023 10:47	20/05/2023 17:20	CUPIRA	INTERNO - NAO PROGRAMADA - MEIO AMBIENTE - VENTO
18208773_17179392	SIRINHAEM	22/05/2023 11:55	22/05/2023 16:00	ESCADA	INTERNO - NAO PROGRAMADA - MEIO AMBIENTE - DESCARGA ATMOSFERICA
18215086_17185451	CABO DE SANTO AGOSTINHO	24/05/2023 13:46	24/05/2023 15:30	ENSEADA DOS CORAIS	INTERNO - NAO PROGRAMADA - MEIO AMBIENTE - QUEIMA OU INCENDIO
18204620_17175411	CABO DE SANTO AGOSTINHO	20/05/2023 11:06	20/05/2023 15:00	ENSEADA DOS CORAIS	INTERNO - NAO PROGRAMADA - MEIO AMBIENTE - ARVORE OU VEGETACAO

18204083_17175353	GARANHUNS	20/05/2023 13:58	20/05/2023 14:30	GARANHUNS	INTERNO - NAO PROGRAMADA - MEIO AMBIENTE - ARVORE OU VEGETACAO
18214870_17184232	JUCATI	24/05/2023 12:26	24/05/2023 15:33	GARANHUNS	INTERNO - NAO PROGRAMADA - MEIO AMBIENTE - VENTO
18215393_17200089	SAO LOURENCO DA MATA	24/05/2023 17:36	25/05/2023 01:21	GLORIA DO GOITA	INTERNO - NAO PROGRAMADA - MEIO AMBIENTE - ARVORE OU VEGETACAO
18215393_17200089	CHA DE ALEGRIA	24/05/2023 17:36	25/05/2023 01:21	GLORIA DO GOITA	INTERNO - NAO PROGRAMADA - MEIO AMBIENTE - ARVORE OU VEGETACAO
18218005_17190534	GLORIA DO GOITA	25/05/2023 17:58	27/05/2023 13:35	GLORIA DO GOITA	INTERNO - NAO PROGRAMADA - MEIO AMBIENTE - ARVORE OU VEGETACAO
18204683_17175801	GLORIA DO GOITA	20/05/2023 11:15	20/05/2023 15:51	GLORIA DO GOITA	INTERNO - NAO PROGRAMADA - MEIO AMBIENTE - ARVORE OU VEGETACAO
18210005_17183684	GRAVATA	23/05/2023 00:49	23/05/2023 15:00	GRAVATA II	INTERNO - NAO PROGRAMADA - MEIO AMBIENTE - ARVORE OU VEGETACAO
18206108_17177001	GRAVATA	21/05/2023 09:47	21/05/2023 10:40	GRAVATA II	INTERNO - NAO PROGRAMADA - MEIO AMBIENTE - ARVORE OU VEGETACAO
18207105_17177702	CHA GRANDE	21/05/2023 12:16	21/05/2023 19:25	GRAVATA II	INTERNO - NAO PROGRAMADA - MEIO AMBIENTE - ARVORE OU VEGETACAO
18213776_17190429	GRAVATA	24/05/2023 07:04	27/05/2023 11:00	GRAVATA	INTERNO - NAO PROGRAMADA - MEIO AMBIENTE - VENTO
18212270_17181763	VITORIA DE SANTO ANTAO	23/05/2023 14:46	23/05/2023 17:38	VITORIA DE SANTO ANTAO II	INTERNO - NAO PROGRAMADA - MEIO AMBIENTE - DESCARGA ATMOSFERICA
18204966_17176098	CAMARAGIBE	20/05/2023 13:01	20/05/2023 17:49	TABATINGA	INTERNO - NAO PROGRAMADA - MEIO AMBIENTE - DESCARGA ATMOSFERICA
18205562_17176253	RECIFE	21/05/2023 04:05	21/05/2023 04:11	TABATINGA	INTERNO - NAO PROGRAMADA - MEIO

					AMBIENTE - ARVORE OU VEGETACAO
18206905_17177422	MORENO	21/05/2023 10:22	21/05/2023 14:40	MORENO	INTERNO - NAO PROGRAMADA - MEIO AMBIENTE - ANIMAIS
18207380_17177389	BOM JARDIM	21/05/2023 15:45	21/05/2023 16:39	LIMOEIRO	INTERNO - NAO PROGRAMADA - MEIO AMBIENTE - VENTO
18214929_17185434	SURUBIM	24/05/2023 12:52	25/05/2023 00:50	SURUBIM	INTERNO - NAO PROGRAMADA - MEIO AMBIENTE - VENTO
18204407_17175466	CARUARU	20/05/2023 09:39	20/05/2023 13:30	CAMPUS	INTERNO - NAO PROGRAMADA - MEIO AMBIENTE - ARVORE OU VEGETACAO
18209427_17189473	TACAIMBO	22/05/2023 17:32	23/05/2023 01:00	BELO JARDIM	INTERNO - NAO PROGRAMADA - MEIO AMBIENTE - VENTO
18216635_17186611	VITORIA DE SANTO ANTAO	25/05/2023 08:23	25/05/2023 13:30	VITORIA DE SANTO ANTAO II	INTERNO - NAO PROGRAMADA - MEIO AMBIENTE - DESCARGA ATMOSFERICA
18204191_17175093	PAULISTA	20/05/2023 08:01	20/05/2023 10:40	PARATIBE I	INTERNO - NAO PROGRAMADA - MEIO AMBIENTE - ANIMAIS
18204021_17192707	MORENO	20/05/2023 03:29	20/05/2023 05:38	MORENO	INTERNO - NAO PROGRAMADA - MEIO AMBIENTE - VENTO
18204021_17192707	MORENO	20/05/2023 03:29	20/05/2023 05:38	PIRAPAMA I	INTERNO - NAO PROGRAMADA - MEIO AMBIENTE - VENTO
18209886_17181184	BONITO	22/05/2023 23:08	23/05/2023 13:30	CAMOCIM DE SAO FELIX	INTERNO - NAO PROGRAMADA - MEIO AMBIENTE - INUNDACAO
18209964_17184218	VITORIA DE SANTO ANTAO	22/05/2023 23:52	24/05/2023 15:15	VITORIA DE SANTO ANTAO	INTERNO - NAO PROGRAMADA - MEIO AMBIENTE - VENTO
18217535_17186989	PAULISTA	25/05/2023 17:32	25/05/2023 17:37	PAU AMARELO	INTERNO - NAO PROGRAMADA - MEIO AMBIENTE - ARVORE OU VEGETACAO
18217415_17187103	CARPINA	25/05/2023 13:23	25/05/2023 20:00	CARPINA	INTERNO - NAO PROGRAMADA - MEIO AMBIENTE - VENTO
18217540_17189023	CABO DE SANTO AGOSTINHO	25/05/2023 14:35	26/05/2023 07:00	CABO	INTERNO - NAO PROGRAMADA - MEIO AMBIENTE - QUEIMA OU INCENDIO

18211867_17181847	SALOA	23/05/2023 10:33	23/05/2023 17:35	BREJAO	INTERNO - NAO PROGRAMADA - MEIO AMBIENTE - ARVORE OU VEGETACAO
18211840_17183079	BEZERROS	23/05/2023 12:53	24/05/2023 10:35	BEZERROS	INTERNO - NAO PROGRAMADA - MEIO AMBIENTE - VENTO
18210055_17180012	SAO LOURENCO DA MATA	23/05/2023 01:39	23/05/2023 02:20	TABATINGA	INTERNO - NAO PROGRAMADA - MEIO AMBIENTE - VENTO
18209848_17180497	SAO LOURENCO DA MATA	22/05/2023 22:40	23/05/2023 10:00	TABATINGA	INTERNO - NAO PROGRAMADA - MEIO AMBIENTE - VENTO
18207722_17178683	IPOJUCA	21/05/2023 21:14	22/05/2023 08:40	PORTO DE GALINHAS	INTERNO - NAO PROGRAMADA - MEIO AMBIENTE - VENTO
18211564_17185357	SAO LOURENCO DA MATA	23/05/2023 17:25	24/05/2023 16:10	TABATINGA	INTERNO - NAO PROGRAMADA - MEIO AMBIENTE - ARVORE OU VEGETACAO
18210055_17180012	SAO LOURENCO DA MATA	23/05/2023 01:39	23/05/2023 02:20	SAO LOURENCO DA MATA	INTERNO - NAO PROGRAMADA - MEIO AMBIENTE - VENTO
18213656_17184189	RECIFE	24/05/2023 05:54	24/05/2023 14:58	PARATIBE I	INTERNO - NAO PROGRAMADA - MEIO AMBIENTE - ARVORE OU VEGETACAO
18212974_17182028	TUPANATINGA	23/05/2023 18:06	23/05/2023 20:16	BUIQUE	INTERNO - NAO PROGRAMADA - MEIO AMBIENTE - VENTO
18215010_17183620	RECIFE	24/05/2023 13:16	24/05/2023 14:18	VARZEA	INTERNO - NAO PROGRAMADA - MEIO AMBIENTE - INUNDACAO
18215010_17183620	RECIFE	24/05/2023 13:16	24/05/2023 19:34	VARZEA	INTERNO - NAO PROGRAMADA - MEIO AMBIENTE - INUNDACAO
18210767_17180911	IGARASSU	23/05/2023 08:35	23/05/2023 11:20	CRUZ DE REBOUCAS	INTERNO - NAO PROGRAMADA - MEIO AMBIENTE - ARVORE OU VEGETACAO
18212471_17181414	IPOJUCA	23/05/2023 15:36	23/05/2023 17:42	IPOJUCA	INTERNO - NAO PROGRAMADA - MEIO AMBIENTE - ARVORE OU VEGETACAO
18212471_17181414	IPOJUCA	23/05/2023 15:36	23/05/2023 17:42	ESCADA	INTERNO - NAO PROGRAMADA - MEIO AMBIENTE - ARVORE OU VEGETACAO

18207768_17178712	IPOJUCA	21/05/2023 22:11	22/05/2023 10:29	IPOJUCA	INTERNO - NAO PROGRAMADA - MEIO AMBIENTE - ANIMAIS
18204617_17175132	SAO LOURENCO DA MATA	20/05/2023 10:58	20/05/2023 13:40	JABOATAO	INTERNO - NAO PROGRAMADA - MEIO AMBIENTE - ARVORE OU VEGETACAO
18204234_17175111	JABOATAO DOS GUARARAPES	20/05/2023 08:28	20/05/2023 11:13	JABOATAO	INTERNO - NAO PROGRAMADA - MEIO AMBIENTE - VENTO
18210368_17181496	AGUA PRETA	23/05/2023 06:39	23/05/2023 11:17	JOSE MARIANO	INTERNO - NAO PROGRAMADA - MEIO AMBIENTE - DESCARGA ATMOSFERICA
18210344_17184925	CORTES	24/05/2023 20:39	24/05/2023 20:45	JOSE MARIANO	INTERNO - NAO PROGRAMADA - MEIO AMBIENTE - ANIMAIS
18205048_17175739	BONITO	20/05/2023 13:45	20/05/2023 17:00	JOSE MARIANO	INTERNO - NAO PROGRAMADA - MEIO AMBIENTE - VENTO
18209495_17180602	RIBEIRAO	22/05/2023 18:01	23/05/2023 10:15	JOSE MARIANO	INTERNO - NAO PROGRAMADA - MEIO AMBIENTE - DESCARGA ATMOSFERICA
18207982_17178248	RIBEIRAO	22/05/2023 06:44	22/05/2023 08:11	JOSE MARIANO	INTERNO - NAO PROGRAMADA - MEIO AMBIENTE - DESCARGA ATMOSFERICA
18206966_17177115	GRAVATA	21/05/2023 10:40	21/05/2023 13:15	JOSE MARIANO	INTERNO - NAO PROGRAMADA - MEIO AMBIENTE - ARVORE OU VEGETACAO
18205418_17175741	AMARAJI	20/05/2023 17:32	20/05/2023 19:42	JOSE MARIANO	INTERNO - NAO PROGRAMADA - MEIO AMBIENTE - ARVORE OU VEGETACAO
18205418_17175741	AMARAJI	20/05/2023 17:32	20/05/2023 18:52	JOSE MARIANO	INTERNO - NAO PROGRAMADA - MEIO AMBIENTE - ARVORE OU VEGETACAO
18205418_17175741	GRAVATA	20/05/2023 17:32	20/05/2023 18:52	JOSE MARIANO	INTERNO - NAO PROGRAMADA - MEIO AMBIENTE - ARVORE OU VEGETACAO
18212141_17184179	RIBEIRAO	23/05/2023 14:15	24/05/2023 19:15	JOSE MARIANO	INTERNO - NAO PROGRAMADA - MEIO AMBIENTE - DESCARGA ATMOSFERICA

18212372_17186889	RIBEIRAO	23/05/2023 15:07	24/05/2023 16:20	JOSE MARIANO	INTERNO - NAO PROGRAMADA - MEIO AMBIENTE - ARVORE OU VEGETACAO
18205651_17176071	RIBEIRAO	20/05/2023 21:19	21/05/2023 13:23	JOSE MARIANO	INTERNO - NAO PROGRAMADA - MEIO AMBIENTE - ARVORE OU VEGETACAO
18216133_17185621	ESCADA	24/05/2023 21:03	25/05/2023 09:35	ESCADA	INTERNO - NAO PROGRAMADA - MEIO AMBIENTE - VENTO
18204482_17175276	ESCADA	20/05/2023 10:00	20/05/2023 11:38	ESCADA	INTERNO - NAO PROGRAMADA - MEIO AMBIENTE - ANIMAIS
18211894_17184865	ESCADA	23/05/2023 19:53	24/05/2023 23:00	ESCADA	INTERNO - NAO PROGRAMADA - MEIO AMBIENTE - VENTO
18209672_17181331	SAO VICENTE FERRER	22/05/2023 19:51	23/05/2023 13:44	MACAPARANA	INTERNO - NAO PROGRAMADA - MEIO AMBIENTE - VENTO
18208580_17189184	SAO VICENTE FERRER	22/05/2023 10:32	22/05/2023 13:46	MACAPARANA	INTERNO - NAO PROGRAMADA - MEIO AMBIENTE - VENTO
18210582_17181756	MACAPARANA	23/05/2023 07:43	23/05/2023 17:07	TIMBAUBA	INTERNO - NAO PROGRAMADA - MEIO AMBIENTE - VENTO
18210518_17181236	SAO VICENTE FERRER	23/05/2023 07:31	23/05/2023 14:10	TIMBAUBA	INTERNO - NAO PROGRAMADA - MEIO AMBIENTE - VENTO
18214313_17190223	MACAPARANA	24/05/2023 09:42	24/05/2023 14:20	TIMBAUBA	INTERNO - NAO PROGRAMADA - MEIO AMBIENTE - ARVORE OU VEGETACAO
18207823_17178208	RECIFE	22/05/2023 00:25	22/05/2023 09:10	MACAXEIRA	INTERNO - NAO PROGRAMADA - MEIO AMBIENTE - QUEIMA OU INCENDIO
18217914_17187126	RECIFE	25/05/2023 17:36	25/05/2023 19:08	MACAXEIRA	INTERNO - NAO PROGRAMADA - MEIO AMBIENTE - VENTO
18208011_17178491	MORENO	22/05/2023 07:08	22/05/2023 10:15	MORENO	INTERNO - NAO PROGRAMADA - MEIO AMBIENTE - ARVORE OU VEGETACAO
18213611_17209678	BUENOS AIRES	24/05/2023 04:57	24/05/2023 11:25	NAZARE DA MATA	INTERNO - NAO PROGRAMADA - MEIO AMBIENTE - ANIMAIS
18216939_17203005	VICENCIA	25/05/2023 10:11	25/05/2023 13:45	NAZARE DA MATA	INTERNO - NAO PROGRAMADA - MEIO

					AMBIENTE - ARVORE OU VEGETACAO
18216939_17203014	ALIANCA	25/05/2023 19:37	25/05/2023 20:29	NAZARE DA MATA	INTERNO - NAO PROGRAMADA - MEIO AMBIENTE - ARVORE OU VEGETACAO
18214488_17184341	TRACUNHAEM	24/05/2023 16:38	24/05/2023 16:44	NAZARE DA MATA	INTERNO - NAO PROGRAMADA - MEIO AMBIENTE - VENTO
18214488_17184341	CARPINA	24/05/2023 16:38	24/05/2023 16:44	NAZARE DA MATA	INTERNO - NAO PROGRAMADA - MEIO AMBIENTE - VENTO
18214488_17185127	NAZARE DA MATA	24/05/2023 23:06	24/05/2023 23:11	NAZARE DA MATA	INTERNO - NAO PROGRAMADA - MEIO AMBIENTE - VENTO
18210987_17211961	TRACUNHAEM	23/05/2023 09:25	23/05/2023 13:10	NAZARE DA MATA	INTERNO - NAO PROGRAMADA - MEIO AMBIENTE - ARVORE OU VEGETACAO
18209450_17179573	BUENOS AIRES	22/05/2023 17:39	22/05/2023 18:50	NAZARE DA MATA	INTERNO - NAO PROGRAMADA - MEIO AMBIENTE - VENTO
18215153_17185807	OLINDA	24/05/2023 14:03	25/05/2023 10:55	OLINDA	INTERNO - NAO PROGRAMADA - MEIO AMBIENTE - QUEIMA OU INCENDIO
18213469_17182590	ABREU E LIMA	23/05/2023 22:38	24/05/2023 02:40	PARATIBE II	INTERNO - NAO PROGRAMADA - MEIO AMBIENTE - QUEIMA OU INCENDIO
18209347_17179854	PAULISTA	22/05/2023 16:52	22/05/2023 19:00	PARATIBE I	INTERNO - NAO PROGRAMADA - MEIO AMBIENTE - QUEIMA OU INCENDIO
18217047_17186178	PAUDALHO	25/05/2023 10:28	25/05/2023 12:19	PAUDALHO	INTERNO - NAO PROGRAMADA - MEIO AMBIENTE - DESCARGA ATMOSFERICA
18217104_17187161	ABREU E LIMA	25/05/2023 10:53	25/05/2023 15:30	PAUDALHO	INTERNO - NAO PROGRAMADA - MEIO AMBIENTE - DESCARGA ATMOSFERICA
18217104_17187161	TRACUNHAEM	25/05/2023 10:53	25/05/2023 15:30	PAUDALHO	INTERNO - NAO PROGRAMADA - MEIO AMBIENTE - DESCARGA ATMOSFERICA
18204719_17175650	PAUDALHO	20/05/2023 11:27	20/05/2023 16:26	PAUDALHO	INTERNO - NAO PROGRAMADA - MEIO AMBIENTE - VENTO

18204719_17175650	PAUDALHO	20/05/2023 11:27	20/05/2023 15:59	PAUDALHO	INTERNO - NAO PROGRAMADA - MEIO AMBIENTE - VENTO
18213559_17182499	AGUA PRETA	24/05/2023 01:42	24/05/2023 02:30	PALMARES	INTERNO - NAO PROGRAMADA - MEIO AMBIENTE - VENTO
18213559_17182499	AGUA PRETA	24/05/2023 01:42	24/05/2023 09:00	PALMARES	INTERNO - NAO PROGRAMADA - MEIO AMBIENTE - VENTO
18214644_17183298	AGUA PRETA	24/05/2023 11:21	24/05/2023 13:48	PALMARES	INTERNO - NAO PROGRAMADA - MEIO AMBIENTE - ARVORE OU VEGETACAO
18205220_17175550	CATENDE	20/05/2023 15:15	20/05/2023 15:28	PALMARES	INTERNO - NAO PROGRAMADA - MEIO AMBIENTE - ARVORE OU VEGETACAO
18217934_17187961	PALMARES	25/05/2023 17:37	26/05/2023 15:20	PALMARES	INTERNO - NAO PROGRAMADA - MEIO AMBIENTE - DESCARGA ATMOSFERICA
18212092_17181154	BONITO	23/05/2023 14:07	23/05/2023 15:55	PALMARES	INTERNO - NAO PROGRAMADA - MEIO AMBIENTE - DESCARGA ATMOSFERICA
18212092_17181154	PALMARES	23/05/2023 14:07	23/05/2023 15:55	PALMARES	INTERNO - NAO PROGRAMADA - MEIO AMBIENTE - DESCARGA ATMOSFERICA
18211732_17207690	BONITO	23/05/2023 10:49	23/05/2023 12:38	CUPIRA	INTERNO - NAO PROGRAMADA - MEIO AMBIENTE - ARVORE OU VEGETACAO
18208337_17185222	CABO DE SANTO AGOSTINHO	22/05/2023 09:14	22/05/2023 14:30	PIRAPAMA I	INTERNO - NAO PROGRAMADA - MEIO AMBIENTE - ARVORE OU VEGETACAO
18213967_17184891	CUMARU	24/05/2023 08:05	24/05/2023 21:35	PASSIRA	INTERNO - NAO PROGRAMADA - MEIO AMBIENTE - DESCARGA ATMOSFERICA
18205050_17175760	PASSIRA	20/05/2023 13:47	20/05/2023 16:30	PASSIRA	INTERNO - NAO PROGRAMADA - MEIO AMBIENTE - VENTO
18213462_17182882	CABO DE SANTO AGOSTINHO	23/05/2023 22:39	24/05/2023 20:20	PONTEZINHA	INTERNO - NAO PROGRAMADA - MEIO AMBIENTE - QUEIMA OU INCENDIO

18210725_17184223	CABO DE SANTO AGOSTINHO	23/05/2023 08:38	24/05/2023 17:06	PONTEZINHA	INTERNO - NAO PROGRAMADA - MEIO AMBIENTE - ARVORE OU VEGETACAO
18210022_17179992	JABOATAO DOS GUARARAPES	23/05/2023 01:08	23/05/2023 02:30	PRAZERES	INTERNO - NAO PROGRAMADA - MEIO AMBIENTE - VENTO
18207089_17180290	JAQUEIRA	21/05/2023 11:57	23/05/2023 07:21	CATENDE	INTERNO - NAO PROGRAMADA - MEIO AMBIENTE - DESCARGA ATMOSFERICA
18209463_17182500	QUIPAPA	22/05/2023 17:49	23/05/2023 12:35	QUIPAPA	INTERNO - NAO PROGRAMADA - MEIO AMBIENTE - ARVORE OU VEGETACAO
18210504_17183657	QUIPAPA	23/05/2023 07:26	24/05/2023 10:48	QUIPAPA	INTERNO - NAO PROGRAMADA - MEIO AMBIENTE - ARVORE OU VEGETACAO
18215697_17185429	QUIPAPA	24/05/2023 17:31	25/05/2023 02:50	QUIPAPA	INTERNO - NAO PROGRAMADA - MEIO AMBIENTE - VENTO
18217883_17190557	PAULISTA	25/05/2023 17:18	27/05/2023 13:20	RIO DOCE	INTERNO - NAO PROGRAMADA - MEIO AMBIENTE - DESCARGA ATMOSFERICA
18214606_17183648	OLINDA	24/05/2023 11:02	24/05/2023 13:22	RIO DOCE	INTERNO - NAO PROGRAMADA - MEIO AMBIENTE - ARVORE OU VEGETACAO
18205343_17177552	BEZERROS	20/05/2023 16:36	21/05/2023 15:16	RIACHO DAS ALMAS	INTERNO - NAO PROGRAMADA - MEIO AMBIENTE - ANIMAIS
18207955_17178294	RIO FORMOSO	22/05/2023 08:49	22/05/2023 08:54	RIO FORMOSO	INTERNO - NAO PROGRAMADA - MEIO AMBIENTE - ARVORE OU VEGETACAO
18207955_17178112	RIO FORMOSO	22/05/2023 06:31	22/05/2023 07:35	RIO FORMOSO	INTERNO - NAO PROGRAMADA - MEIO AMBIENTE - ARVORE OU VEGETACAO
18207955_17178112	IPOJUCA	22/05/2023 06:31	22/05/2023 19:20	RIO FORMOSO	INTERNO - NAO PROGRAMADA - MEIO AMBIENTE - ARVORE OU VEGETACAO
18213725_17183885	SIRINHAEM	24/05/2023 06:40	26/05/2023 08:13	RIO FORMOSO	INTERNO - NAO PROGRAMADA - MEIO AMBIENTE - ARVORE OU VEGETACAO

18210200_17180078	TAMANDARE	23/05/2023 03:36	23/05/2023 06:28	RIO FORMOSO	INTERNO - NAO PROGRAMADA - MEIO AMBIENTE - ARVORE OU VEGETACAO
18210706_17180324	PAULISTA	23/05/2023 08:17	23/05/2023 10:06	SAO BENEDITO	INTERNO - NAO PROGRAMADA - MEIO AMBIENTE - VENTO
18211905_17183987	OLINDA	23/05/2023 13:11	24/05/2023 11:30	SAO BENEDITO	INTERNO - NAO PROGRAMADA - MEIO AMBIENTE - QUEIMA OU INCENDIO
18213495_17182628	OLINDA	23/05/2023 23:10	24/05/2023 04:16	SAO BENEDITO	INTERNO - NAO PROGRAMADA - MEIO AMBIENTE - ARVORE OU VEGETACAO
18205799_17176456	SAO BENTO DO UNA	21/05/2023 06:18	21/05/2023 09:20	SAO BENTO DO UNA	INTERNO - NAO PROGRAMADA - MEIO AMBIENTE - ANIMAIS
18206597_17179439	SAO BENTO DO UNA	21/05/2023 10:08	21/05/2023 17:48	SAO BENTO DO UNA	INTERNO - NAO PROGRAMADA - MEIO AMBIENTE - ARVORE OU VEGETACAO
18207544_17181545	CACHOEIRINHA	21/05/2023 18:03	23/05/2023 16:40	LAJEDO	INTERNO - NAO PROGRAMADA - MEIO AMBIENTE - VENTO
18207781_17177934	TACAIMBO	21/05/2023 22:42	22/05/2023 00:10	SAO CAETANO	INTERNO - NAO PROGRAMADA - MEIO AMBIENTE - VENTO
18214887_17184324	CARUARU	24/05/2023 10:57	24/05/2023 16:18	CARUARU	INTERNO - NAO PROGRAMADA - MEIO AMBIENTE - VENTO
18215393_17200072	CHA DE ALEGRIA	24/05/2023 15:32	25/05/2023 01:21	SAO LOURENCO DA MATA	INTERNO - NAO PROGRAMADA - MEIO AMBIENTE - ARVORE OU VEGETACAO
18215393_17200072	PAUDALHO	24/05/2023 15:32	25/05/2023 01:21	PAUDALHO	INTERNO - NAO PROGRAMADA - MEIO AMBIENTE - ARVORE OU VEGETACAO
18211381_17180715	SAO LOURENCO DA MATA	23/05/2023 11:15	23/05/2023 13:43	GLORIA DO GOITA	INTERNO - NAO PROGRAMADA - MEIO AMBIENTE - ARVORE OU VEGETACAO
18205852_17176693	SAO LOURENCO DA MATA	21/05/2023 07:17	21/05/2023 11:00	SAO LOURENCO DA MATA	INTERNO - NAO PROGRAMADA - MEIO AMBIENTE - ARVORE OU VEGETACAO

18218173_17189118	PAUDALHO	25/05/2023 19:49	26/05/2023 12:23	SAO LOURENCO DA MATA	INTERNO - NAO PROGRAMADA - MEIO AMBIENTE - VENTO
18205562_17175894	RECIFE	20/05/2023 19:49	21/05/2023 08:49	TABATINGA	INTERNO - NAO PROGRAMADA - MEIO AMBIENTE - ARVORE OU VEGETACAO
18205562_17175894	RECIFE	20/05/2023 19:49	20/05/2023 21:16	TABATINGA	INTERNO - NAO PROGRAMADA - MEIO AMBIENTE - ARVORE OU VEGETACAO
18213619_17182695	PAULISTA	24/05/2023 05:09	24/05/2023 06:20	SAO LOURENCO DA MATA	INTERNO - NAO PROGRAMADA - MEIO AMBIENTE - ARVORE OU VEGETACAO
18213481_17197557	OLINDA	23/05/2023 23:03	24/05/2023 15:32	SANTO AMARO	INTERNO - NAO PROGRAMADA - MEIO AMBIENTE - CORROSAO
18215864_17185350	RECIFE	24/05/2023 18:35	24/05/2023 23:18	SANTO AMARO	INTERNO - NAO PROGRAMADA - MEIO AMBIENTE - DESCARGA ATMOSFERICA
18212120_17183237	BREJO DA MADRE DE DEUS	23/05/2023 14:08	24/05/2023 07:15	SANTA CRUZ DO CAPIBARIBE	INTERNO - NAO PROGRAMADA - MEIO AMBIENTE - VENTO
18210073_17180849	SURUBIM	23/05/2023 01:41	23/05/2023 11:05	SURUBIM	INTERNO - NAO PROGRAMADA - MEIO AMBIENTE - ARVORE OU VEGETACAO
18212051_17183715	VERTENTE DO LERIO	23/05/2023 13:51	24/05/2023 13:11	SURUBIM	INTERNO - NAO PROGRAMADA - MEIO AMBIENTE - ANIMAIS
18209522_17179674	SURUBIM	22/05/2023 18:17	22/05/2023 20:15	SURUBIM	INTERNO - NAO PROGRAMADA - MEIO AMBIENTE - VENTO
18211051_17180879	CASINHAS	23/05/2023 10:01	23/05/2023 13:00	SURUBIM	INTERNO - NAO PROGRAMADA - MEIO AMBIENTE - CORROSAO
18211989_17183480	SANTA MARIA DO CAMBUCA	23/05/2023 13:32	24/05/2023 11:40	SURUBIM	INTERNO - NAO PROGRAMADA - MEIO AMBIENTE - ARVORE OU VEGETACAO
18209877_17205554	RECIFE	22/05/2023 23:08	23/05/2023 00:48	TEJIPIO	INTERNO - NAO PROGRAMADA - MEIO AMBIENTE - ARVORE OU VEGETACAO
18206055_17176827	CARUARU	21/05/2023 09:06	21/05/2023 11:40	TORITAMA	INTERNO - NAO PROGRAMADA - MEIO

					AMBIENTE - DESCARGA ATMOSFERICA
18209596_17179665	RECIFE	22/05/2023 19:14	22/05/2023 21:17	IBURA	INTERNO - NAO PROGRAMADA - MEIO AMBIENTE - CORROSAO
18209748_17179743	JABOATAO DOS GUARARAPES	22/05/2023 21:15	22/05/2023 21:20	PRAZERES	INTERNO - NAO PROGRAMADA - MEIO AMBIENTE - ARVORE OU VEGETACAO
18211113_17180566	VICENCIA	23/05/2023 10:05	23/05/2023 10:17	VICENCIA	INTERNO - NAO PROGRAMADA - MEIO AMBIENTE - VENTO
18211511_17209675	ALIANCA	23/05/2023 11:42	23/05/2023 16:01	VICENCIA	INTERNO - NAO PROGRAMADA - MEIO AMBIENTE - DESCARGA ATMOSFERICA
18205425_17176061	BUENOS AIRES	20/05/2023 17:34	20/05/2023 22:40	VICENCIA	INTERNO - NAO PROGRAMADA - MEIO AMBIENTE - VENTO
18205787_17190742	MACHADOS	21/05/2023 06:06	21/05/2023 15:35	VICENCIA	INTERNO - NAO PROGRAMADA - MEIO AMBIENTE - ARVORE OU VEGETACAO
18212387_17182338	SAO VICENTE FERRER	23/05/2023 15:17	23/05/2023 18:38	MACAPARANA	INTERNO - NAO PROGRAMADA - MEIO AMBIENTE - ARVORE OU VEGETACAO
18209769_17180107	SAO VICENTE FERRER	22/05/2023 21:25	23/05/2023 02:30	VICENCIA	INTERNO - NAO PROGRAMADA - MEIO AMBIENTE - VENTO
18205508_17178134	POMBOS	20/05/2023 18:34	21/05/2023 13:00	VITORIA DE SANTO ANTAO	INTERNO - NAO PROGRAMADA - MEIO AMBIENTE - DESCARGA ATMOSFERICA
18209334_17182999	VITORIA DE SANTO ANTAO	22/05/2023 16:32	24/05/2023 10:03	VITORIA DE SANTO ANTAO II	INTERNO - NAO PROGRAMADA - MEIO AMBIENTE - VENTO
18217060_17186506	POMBOS	25/05/2023 10:35	25/05/2023 13:00	VITORIA DE SANTO ANTAO	INTERNO - NAO PROGRAMADA - MEIO AMBIENTE - DESCARGA ATMOSFERICA
18205890_17189834	ALTINHO	21/05/2023 07:45	21/05/2023 10:31	AGRESTINA	INTERNO - NAO PROGRAMADA - MEIO AMBIENTE - VENTO
18208945_17179399	ALTINHO	22/05/2023 13:28	22/05/2023 15:02	AGRESTINA	INTERNO - NAO PROGRAMADA - MEIO AMBIENTE - VENTO

18212095_17184963	CARUARU	23/05/2023 14:00	24/05/2023 16:20	AGRESTINA	INTERNO - NAO PROGRAMADA - MEIO AMBIENTE - VENTO
18211474_17182208	CAMARAGIBE	23/05/2023 11:26	23/05/2023 14:40	TABATINGA	INTERNO - NAO PROGRAMADA - MEIO AMBIENTE - ARVORE OU VEGETACAO
18204875_17175628	SAO LOURENCO DA MATA	20/05/2023 12:21	20/05/2023 15:59	TABATINGA	INTERNO - NAO PROGRAMADA - MEIO AMBIENTE - ARVORE OU VEGETACAO
18212612_17182576	SAO LOURENCO DA MATA	23/05/2023 16:13	24/05/2023 02:02	TABATINGA	INTERNO - NAO PROGRAMADA - MEIO AMBIENTE - VENTO
18204391_17175568	TAMANDARE	20/05/2023 09:27	20/05/2023 15:38	RIO FORMOSO	INTERNO - NAO PROGRAMADA - MEIO AMBIENTE - ARVORE OU VEGETACAO
18214644_17185280	TAMANDARE	25/05/2023 01:30	25/05/2023 02:04	BARREIROS	INTERNO - NAO PROGRAMADA - MEIO AMBIENTE - ARVORE OU VEGETACAO
18214644_17183298	TAMANDARE	24/05/2023 11:21	25/05/2023 14:00	BARREIROS	INTERNO - NAO PROGRAMADA - MEIO AMBIENTE - ARVORE OU VEGETACAO
18214644_17185280	GAMELEIRA	25/05/2023 01:30	25/05/2023 02:04	BARREIROS	INTERNO - NAO PROGRAMADA - MEIO AMBIENTE - ARVORE OU VEGETACAO
18214644_17185439	TAMANDARE	25/05/2023 04:40	25/05/2023 05:00	RIO FORMOSO	INTERNO - NAO PROGRAMADA - MEIO AMBIENTE - ARVORE OU VEGETACAO
18214644_17183950	TAMANDARE	24/05/2023 14:44	24/05/2023 15:51	RIO FORMOSO	INTERNO - NAO PROGRAMADA - MEIO AMBIENTE - ARVORE OU VEGETACAO
18214549_17183196	BARREIROS	24/05/2023 10:58	24/05/2023 18:17	BARREIROS	INTERNO - NAO PROGRAMADA - MEIO AMBIENTE - VENTO
18210580_17181525	GAMELEIRA	23/05/2023 07:42	23/05/2023 15:30	BARREIROS	INTERNO - NAO PROGRAMADA - MEIO AMBIENTE - VENTO
18205060_17176517	TAMANDARE	20/05/2023 13:53	21/05/2023 08:00	BARREIROS	INTERNO - NAO PROGRAMADA - MEIO AMBIENTE - VENTO
18209711_17180043	TAMANDARE	23/05/2023 02:20	23/05/2023 02:31	BARREIROS	INTERNO - NAO PROGRAMADA - MEIO

					AMBIENTE - ARVORE OU VEGETACAO
18209711_17180043	BARREIROS	23/05/2023 02:20	23/05/2023 02:31	BARREIROS	INTERNO - NAO PROGRAMADA - MEIO AMBIENTE - ARVORE OU VEGETACAO
18209711_17179711	BARREIROS	22/05/2023 20:38	23/05/2023 02:10	BARREIROS	INTERNO - NAO PROGRAMADA - MEIO AMBIENTE - ARVORE OU VEGETACAO
18216352_17188408	BARREIROS	25/05/2023 06:10	26/05/2023 12:15	BARREIROS	INTERNO - NAO PROGRAMADA - MEIO AMBIENTE - ARVORE OU VEGETACAO
18207177_17177037	RECIFE	21/05/2023 13:18	21/05/2023 13:26	BEBERIBE	INTERNO - NAO PROGRAMADA - MEIO AMBIENTE - ANIMAIS
18209930_17180062	RECIFE	22/05/2023 23:28	23/05/2023 05:10	MACAXEIRA	INTERNO - NAO PROGRAMADA - MEIO AMBIENTE - ARVORE OU VEGETACAO
18215618_17184975	BOM CONSELHO	24/05/2023 17:02	24/05/2023 20:45	BOM CONSELHO	INTERNO - NAO PROGRAMADA - MEIO AMBIENTE - VENTO
18204090_17175698	BOM CONSELHO	20/05/2023 06:36	20/05/2023 15:00	BOM CONSELHO	INTERNO - NAO PROGRAMADA - MEIO AMBIENTE - ARVORE OU VEGETACAO
18207334_17179119	IATI	21/05/2023 14:56	22/05/2023 07:12	BOM CONSELHO	INTERNO - NAO PROGRAMADA - MEIO AMBIENTE - VENTO
18209217_17179498	RECIFE	22/05/2023 15:32	22/05/2023 17:46	BONJI	INTERNO - NAO PROGRAMADA - MEIO AMBIENTE - DESCARGA ATMOSFERICA
18205202_17175938	BELO JARDIM	20/05/2023 15:22	20/05/2023 18:55	BELO JARDIM	INTERNO - NAO PROGRAMADA - MEIO AMBIENTE - ANIMAIS
18210333_17180340	BELO JARDIM	23/05/2023 06:38	23/05/2023 10:16	BELO JARDIM	INTERNO - NAO PROGRAMADA - MEIO AMBIENTE - ARVORE OU VEGETACAO
18215957_17186464	BONITO	24/05/2023 19:27	25/05/2023 13:20	BONITO	INTERNO - NAO PROGRAMADA - MEIO AMBIENTE - ARVORE OU VEGETACAO
18211318_17185155	SAO JOAQUIM DO MONTE	23/05/2023 10:54	24/05/2023 15:30	BONITO	INTERNO - NAO PROGRAMADA - MEIO

					AMBIENTE - DESCARGA ATMOSFERICA
18213859_17191771	BREJAO	24/05/2023 07:37	24/05/2023 10:46	BREJAO	INTERNO - NAO PROGRAMADA - MEIO AMBIENTE - ARVORE OU VEGETACAO
18204787_17175492	ABREU E LIMA	20/05/2023 11:48	20/05/2023 14:49	BOTAFOGO	INTERNO - NAO PROGRAMADA - MEIO AMBIENTE - ARVORE OU VEGETACAO
18204882_17176085	RECIFE	20/05/2023 12:23	20/05/2023 15:00	BOA VIAGEM	INTERNO - NAO PROGRAMADA - MEIO AMBIENTE - ARVORE OU VEGETACAO
18206973_17178139	RECIFE	21/05/2023 10:47	21/05/2023 13:45	BOA VIAGEM	INTERNO - NAO PROGRAMADA - MEIO AMBIENTE - QUEIMA OU INCENDIO
18213605_17183325	RECIFE	24/05/2023 10:35	24/05/2023 10:39	IPUTINGA	INTERNO - NAO PROGRAMADA - MEIO AMBIENTE - ARVORE OU VEGETACAO
18209847_17180814	IPOJUCA	22/05/2023 22:40	23/05/2023 13:15	IPOJUCA	INTERNO - NAO PROGRAMADA - MEIO AMBIENTE - VENTO
18204584_17175898	CABO DE SANTO AGOSTINHO	20/05/2023 10:37	20/05/2023 18:40	CABO	INTERNO - NAO PROGRAMADA - MEIO AMBIENTE - ARVORE OU VEGETACAO
18208802_17178957	CONDADO	22/05/2023 12:13	22/05/2023 14:15	CONDADO	INTERNO - NAO PROGRAMADA - MEIO AMBIENTE - ANIMAIS
18210313_17182972	ITAMBE	23/05/2023 06:11	23/05/2023 17:30	CONDADO	INTERNO - NAO PROGRAMADA - MEIO AMBIENTE - DESCARGA ATMOSFERICA
18206959_17188095	FERREIROS	21/05/2023 10:37	21/05/2023 11:30	CONDADO	INTERNO - NAO PROGRAMADA - MEIO AMBIENTE - DESCARGA ATMOSFERICA
18216773_17186230	ALIANCA	25/05/2023 09:07	25/05/2023 11:46	CONDADO	INTERNO - NAO PROGRAMADA - MEIO AMBIENTE - VENTO
18215064_17184322	RECIFE	24/05/2023 13:35	24/05/2023 16:25	CAMARAGIBE	INTERNO - NAO PROGRAMADA - MEIO AMBIENTE - ARVORE OU VEGETACAO
18210074_17180146	LAGOA DO CARRO	23/05/2023 01:41	23/05/2023 04:30	CARPINA	INTERNO - NAO PROGRAMADA - MEIO

					AMBIENTE - DESCARGA ATMOSFERICA
18215703_17185134	LAGOA DO CARRO	24/05/2023 17:34	24/05/2023 21:30	CARPINA	INTERNO - NAO PROGRAMADA - MEIO AMBIENTE - ARVORE OU VEGETACAO
18214041_17183647	CARPINA	24/05/2023 13:32	24/05/2023 16:26	CARPINA	INTERNO - NAO PROGRAMADA - MEIO AMBIENTE - DESCARGA ATMOSFERICA
18204357_17175191	LAGOA DO CARRO	20/05/2023 09:10	20/05/2023 11:35	CARPINA	INTERNO - NAO PROGRAMADA - MEIO AMBIENTE - VENTO
18204290_17174901	SAO CAETANO	20/05/2023 08:46	20/05/2023 09:49	CAMPUS	INTERNO - NAO PROGRAMADA - MEIO AMBIENTE - ARVORE OU VEGETACAO
18214111_17184138	TACAIMBO	24/05/2023 08:39	24/05/2023 14:15	CAMPUS	INTERNO - NAO PROGRAMADA - MEIO AMBIENTE - DESCARGA ATMOSFERICA
18204840_17175972	CARUARU	20/05/2023 12:11	20/05/2023 15:50	CAMPUS	INTERNO - NAO PROGRAMADA - MEIO AMBIENTE - ANIMAIS
18207119_17177986	CARUARU	21/05/2023 12:21	22/05/2023 16:10	CAMPUS	INTERNO - NAO PROGRAMADA - MEIO AMBIENTE - DESCARGA ATMOSFERICA
18205171_17175749	SAO CAETANO	20/05/2023 14:56	20/05/2023 17:00	CAMPUS	INTERNO - NAO PROGRAMADA - MEIO AMBIENTE - VENTO
18208491_17179499	CARUARU	22/05/2023 09:58	22/05/2023 16:35	CAMPUS	INTERNO - NAO PROGRAMADA - MEIO AMBIENTE - QUEIMA OU INCENDIO
18208491_17179505	CARUARU	22/05/2023 09:58	22/05/2023 16:35	CAMPUS	INTERNO - NAO PROGRAMADA - MEIO AMBIENTE - QUEIMA OU INCENDIO
18208491_17179503	CARUARU	22/05/2023 09:58	22/05/2023 16:35	CAMPUS	INTERNO - NAO PROGRAMADA - MEIO AMBIENTE - QUEIMA OU INCENDIO
18217643_17186954	ABREU E LIMA	25/05/2023 15:16	25/05/2023 17:20	CRUZ DE REBOUCAS	INTERNO - NAO PROGRAMADA - MEIO AMBIENTE - ARVORE OU VEGETACAO

18204177_17176049	BEZERROS	20/05/2023 07:49	20/05/2023 22:00	CAMOCIM DE SAO FELIX	INTERNO - NAO PROGRAMADA - MEIO AMBIENTE - CORROSAO
18208942_17179888	CAMOCIM DE SAO FELIX	22/05/2023 13:25	22/05/2023 14:50	CAMOCIM DE SAO FELIX	INTERNO - NAO PROGRAMADA - MEIO AMBIENTE - DESCARGA ATMOSFERICA
18206979_17177156	SAO JOAQUIM DO MONTE	21/05/2023 10:39	21/05/2023 14:02	CAMOCIM DE SAO FELIX	INTERNO - NAO PROGRAMADA - MEIO AMBIENTE - ANIMAIS
18214296_17197546	SAO JOAQUIM DO MONTE	24/05/2023 09:32	24/05/2023 16:47	CAMOCIM DE SAO FELIX	INTERNO - NAO PROGRAMADA - MEIO AMBIENTE - CORROSAO
18212455_17182041	MARAIAL	23/05/2023 15:35	23/05/2023 19:50	CATENDE	INTERNO - NAO PROGRAMADA - MEIO AMBIENTE - DESCARGA ATMOSFERICA
18212455_17182041	CATENDE	23/05/2023 15:35	23/05/2023 19:50	CATENDE	INTERNO - NAO PROGRAMADA - MEIO AMBIENTE - DESCARGA ATMOSFERICA
18205504_17179772	LAGOA DOS GATOS	20/05/2023 18:31	21/05/2023 15:15	CUPIRA	INTERNO - NAO PROGRAMADA - MEIO AMBIENTE - VENTO
18211597_17183990	LAGOA DOS GATOS	23/05/2023 11:54	24/05/2023 14:46	CUPIRA	INTERNO - NAO PROGRAMADA - MEIO AMBIENTE - VENTO
18215588_17189636	PANELAS	24/05/2023 16:39	28/05/2023 07:01	CUPIRA	INTERNO - NAO PROGRAMADA - MEIO AMBIENTE - VENTO
18210420_17182252	PRIMAVERA	23/05/2023 06:58	24/05/2023 03:47	ESCADA	INTERNO - NAO PROGRAMADA - MEIO AMBIENTE - VENTO
18204678_17175447	CABO DE SANTO AGOSTINHO	20/05/2023 11:13	20/05/2023 14:56	ENSEADA DOS CORAIS	INTERNO - NAO PROGRAMADA - MEIO AMBIENTE - CORROSAO
18204620_17175414	CABO DE SANTO AGOSTINHO	20/05/2023 11:06	20/05/2023 14:13	ENSEADA DOS CORAIS	INTERNO - NAO PROGRAMADA - MEIO AMBIENTE - ARVORE OU VEGETACAO
18209967_17180082	RECIFE	22/05/2023 23:56	23/05/2023 03:40	ESTANCIA	INTERNO - NAO PROGRAMADA - MEIO AMBIENTE - ARVORE OU VEGETACAO
18205798_17177291	GLORIA DO GOITA	21/05/2023 06:16	21/05/2023 14:40	GLORIA DO GOITA	INTERNO - NAO PROGRAMADA - MEIO AMBIENTE - DESCARGA ATMOSFERICA

18211251_17182266	GOIANA	23/05/2023 10:44	23/05/2023 15:49	GOIANA	INTERNO - NAO PROGRAMADA - MEIO AMBIENTE - VENTO
18207600_17185220	GRAVATA	21/05/2023 18:55	21/05/2023 20:15	GRAVATA II	INTERNO - NAO PROGRAMADA - MEIO AMBIENTE - ARVORE OU VEGETACAO
18211258_17180670	CHA GRANDE	23/05/2023 10:47	23/05/2023 19:55	GRAVATA II	INTERNO - NAO PROGRAMADA - MEIO AMBIENTE - DESCARGA ATMOSFERICA
18205150_17176206	CHA GRANDE	20/05/2023 14:52	20/05/2023 23:20	GRAVATA II	INTERNO - NAO PROGRAMADA - MEIO AMBIENTE - VENTO
18210132_17180033	POMBOS	23/05/2023 02:18	23/05/2023 06:40	VITORIA DE SANTO ANTAO	INTERNO - NAO PROGRAMADA - MEIO AMBIENTE - ARVORE OU VEGETACAO
18214844_17183857	CHA GRANDE	24/05/2023 12:26	24/05/2023 19:48	GRAVATA II	INTERNO - NAO PROGRAMADA - MEIO AMBIENTE - DESCARGA ATMOSFERICA
18207075_17177628	CHA GRANDE	21/05/2023 11:46	21/05/2023 18:14	GRAVATA II	INTERNO - NAO PROGRAMADA - MEIO AMBIENTE - CORROSAO
18207446_17177543	RECIFE	21/05/2023 16:30	21/05/2023 18:01	GAZOMETRO	INTERNO - NAO PROGRAMADA - MEIO AMBIENTE - CORROSAO
18212774_17181883	GARANHUNS	23/05/2023 17:16	24/05/2023 12:55	HELIOPOLIS	INTERNO - NAO PROGRAMADA - MEIO AMBIENTE - ARVORE OU VEGETACAO
18213401_17183739	ITAIBA	23/05/2023 21:51	24/05/2023 10:42	AGUAS BELAS	INTERNO - NAO PROGRAMADA - MEIO AMBIENTE - DESCARGA ATMOSFERICA
18212438_17181903	ITAIBA	23/05/2023 15:29	23/05/2023 18:50	AGUAS BELAS	INTERNO - NAO PROGRAMADA - MEIO AMBIENTE - DESCARGA ATMOSFERICA
18212316_17181435	CAMARAGIBE	23/05/2023 15:00	23/05/2023 15:53	TABATINGA	INTERNO - NAO PROGRAMADA - MEIO AMBIENTE - VENTO
18204966_17176106	CAMARAGIBE	20/05/2023 20:30	20/05/2023 22:10	TABATINGA	INTERNO - NAO PROGRAMADA - MEIO AMBIENTE - DESCARGA ATMOSFERICA
18216445_17185915	CABO DE SANTO AGOSTINHO	25/05/2023 07:15	25/05/2023 11:20	ESCADA	INTERNO - NAO PROGRAMADA - MEIO

					AMBIENTE - ARVORE OU VEGETACAO
18216377_17185507	PAULISTA	25/05/2023 06:30	25/05/2023 06:36	PAU AMARELO	INTERNO - NAO PROGRAMADA - MEIO AMBIENTE - VENTO
18216377_17185507	ABREU E LIMA	25/05/2023 06:30	25/05/2023 10:10	PAU AMARELO	INTERNO - NAO PROGRAMADA - MEIO AMBIENTE - VENTO
18216377_17185507	PAULISTA	25/05/2023 06:30	25/05/2023 10:10	PAU AMARELO	INTERNO - NAO PROGRAMADA - MEIO AMBIENTE - VENTO
18205234_17179019	BELO JARDIM	20/05/2023 15:40	20/05/2023 18:00	BELO JARDIM	INTERNO - NAO PROGRAMADA - MEIO AMBIENTE - ANIMAIS
18205518_17176122	BEZERROS	20/05/2023 18:41	20/05/2023 23:05	BEZERROS	INTERNO - NAO PROGRAMADA - MEIO AMBIENTE - CORROSAO
18205562_17175894	RECIFE	20/05/2023 19:49	21/05/2023 03:38	TABATINGA	INTERNO - NAO PROGRAMADA - MEIO AMBIENTE - ARVORE OU VEGETACAO
18206038_17177457	GLORIA DO GOITA	21/05/2023 08:56	21/05/2023 16:30	GLORIA DO GOITA	INTERNO - NAO PROGRAMADA - MEIO AMBIENTE - DESCARGA ATMOSFERICA
18207318_17178787	POMBOS	21/05/2023 14:47	22/05/2023 11:40	VITORIA DE SANTO ANTAO II	INTERNO - NAO PROGRAMADA - MEIO AMBIENTE - VENTO
18208532_17179259	ITAPISSUMA	22/05/2023 10:10	22/05/2023 12:50	TEJUCUPAPO	INTERNO - NAO PROGRAMADA - MEIO AMBIENTE - VENTO
18208532_17179259	IGARASSU	22/05/2023 10:10	22/05/2023 12:50	TEJUCUPAPO	INTERNO - NAO PROGRAMADA - MEIO AMBIENTE - VENTO
18218280_17188550	VITORIA DE SANTO ANTAO	25/05/2023 22:26	26/05/2023 12:15	MORENO	INTERNO - NAO PROGRAMADA - MEIO AMBIENTE - ARVORE OU VEGETACAO
18209241_17179201	LIMOEIRO	22/05/2023 15:52	22/05/2023 16:31	LIMOEIRO	INTERNO - NAO PROGRAMADA - MEIO AMBIENTE - VENTO
18207380_17177389	LIMOEIRO	21/05/2023 15:45	21/05/2023 16:39	LIMOEIRO	INTERNO - NAO PROGRAMADA - MEIO AMBIENTE - VENTO
18208086_17178417	JOAO ALFREDO	22/05/2023 07:41	22/05/2023 09:56	LIMOEIRO	INTERNO - NAO PROGRAMADA - MEIO AMBIENTE - ANIMAIS
18214214_17184099	PAULISTA	24/05/2023 09:10	24/05/2023 18:13	PAU AMARELO	INTERNO - NAO PROGRAMADA - MEIO

					AMBIENTE - ARVORE OU VEGETACAO
18215574_17184597	JABOATAO DOS GUARARAPES	24/05/2023 16:49	25/05/2023 00:22	TEJIPIO	INTERNO - NAO PROGRAMADA - MEIO AMBIENTE - QUEIMA OU INCENDIO
18209646_17179844	RECIFE	22/05/2023 19:34	22/05/2023 21:30	TEJIPIO	INTERNO - NAO PROGRAMADA - MEIO AMBIENTE - VENTO
18204191_17175093	ABREU E LIMA	20/05/2023 08:01	20/05/2023 10:40	PARATIBE I	INTERNO - NAO PROGRAMADA - MEIO AMBIENTE - ANIMAIS
18210193_17184505	ITAMBE	24/05/2023 17:18	24/05/2023 17:38	ORATORIO	INTERNO - NAO PROGRAMADA - MEIO AMBIENTE - VENTO
18209886_17181173	BONITO	22/05/2023 23:08	23/05/2023 14:00	PALMARES	INTERNO - NAO PROGRAMADA - MEIO AMBIENTE - INUNDACAO
18205880_17177302	JOAO ALFREDO	21/05/2023 07:40	21/05/2023 11:40	BOM JARDIM	INTERNO - NAO PROGRAMADA - MEIO AMBIENTE - ARVORE OU VEGETACAO
18211935_17181015	IPOJUCA	23/05/2023 13:22	24/05/2023 14:20	ESCADA	INTERNO - NAO PROGRAMADA - MEIO AMBIENTE - ARVORE OU VEGETACAO
18211935_17181015	CABO DE SANTO AGOSTINHO	23/05/2023 13:22	23/05/2023 17:37	ESCADA	INTERNO - NAO PROGRAMADA - MEIO AMBIENTE - ARVORE OU VEGETACAO
18205980_17179429	BELO JARDIM	21/05/2023 08:28	21/05/2023 17:11	BELO JARDIM	INTERNO - NAO PROGRAMADA - MEIO AMBIENTE - ARVORE OU VEGETACAO
18211344_17183329	ABREU E LIMA	23/05/2023 11:04	24/05/2023 15:00	CRUZ DE REBOUCAS	INTERNO - NAO PROGRAMADA - MEIO AMBIENTE - ARVORE OU VEGETACAO
18216316_17185634	ITAMBE	25/05/2023 04:19	25/05/2023 08:25	ORATORIO	INTERNO - NAO PROGRAMADA - MEIO AMBIENTE - ARVORE OU VEGETACAO
18210047_17180315	CAMARAGIBE	23/05/2023 01:23	23/05/2023 06:40	TABATINGA	INTERNO - NAO PROGRAMADA - MEIO AMBIENTE - ARVORE OU VEGETACAO
18210047_17180315	CAMARAGIBE	23/05/2023 01:23	23/05/2023 04:45	TABATINGA	INTERNO - NAO PROGRAMADA - MEIO

					AMBIENTE - ARVORE OU VEGETACAO
18211550_17186713	CAMARAGIBE	23/05/2023 11:40	23/05/2023 14:00	SAO LOURENCO DA MATA	INTERNO - NAO PROGRAMADA - MEIO AMBIENTE - ARVORE OU VEGETACAO
18212471_17181414	CABO DE SANTO AGOSTINHO	23/05/2023 15:36	24/05/2023 15:09	ESCADA	INTERNO - NAO PROGRAMADA - MEIO AMBIENTE - ARVORE OU VEGETACAO
18213895_17185658	CABO DE SANTO AGOSTINHO	24/05/2023 07:45	25/05/2023 08:50	VITORIA DE SANTO ANTAO II	INTERNO - NAO PROGRAMADA - MEIO AMBIENTE - ANIMAIS
18210055_17180063	SAO LOURENCO DA MATA	23/05/2023 03:11	23/05/2023 03:15	SAO LOURENCO DA MATA	INTERNO - NAO PROGRAMADA - MEIO AMBIENTE - VENTO
18214527_17183493	ITAIBA	24/05/2023 10:45	24/05/2023 12:34	AGUAS BELAS	INTERNO - NAO PROGRAMADA - MEIO AMBIENTE - DESCARGA ATMOSFERICA
18215010_17184942	RECIFE	24/05/2023 19:34	25/05/2023 00:10	VARZEA	INTERNO - NAO PROGRAMADA - MEIO AMBIENTE - INUNDACAO
18207559_17179425	JABOATAO DOS GUARARAPES	21/05/2023 18:21	22/05/2023 17:49	VARZEA	INTERNO - NAO PROGRAMADA - MEIO AMBIENTE - QUEIMA OU INCENDIO
18206089_17179373	IGARASSU	21/05/2023 09:23	21/05/2023 12:41	IGARASSU	INTERNO - NAO PROGRAMADA - MEIO AMBIENTE - ANIMAIS
18213694_17183592	IGARASSU	24/05/2023 06:24	24/05/2023 09:03	IGARASSU	INTERNO - NAO PROGRAMADA - MEIO AMBIENTE - ANIMAIS
18209310_17202125	RECIFE	22/05/2023 16:19	22/05/2023 17:34	JOAO DE BARROS	INTERNO - NAO PROGRAMADA - MEIO AMBIENTE - CORROSAO
18205210_17176044	IPOJUCA	20/05/2023 15:25	20/05/2023 22:00	IPOJUCA	INTERNO - NAO PROGRAMADA - MEIO AMBIENTE - ARVORE OU VEGETACAO
18205106_17176567	IPOJUCA	20/05/2023 14:20	21/05/2023 10:10	IPOJUCA	INTERNO - NAO PROGRAMADA - MEIO AMBIENTE - ARVORE OU VEGETACAO
18218130_17187394	IPOJUCA	25/05/2023 19:12	25/05/2023 22:40	IPOJUCA	INTERNO - NAO PROGRAMADA - MEIO AMBIENTE - ANIMAIS
18207878_17178026	SIRINHAEM	22/05/2023 02:53	22/05/2023 04:08	RIO FORMOSO	INTERNO - NAO PROGRAMADA - MEIO

					AMBIENTE - ARVORE OU VEGETACAO
18217090_17186225	ITAPISSUMA	25/05/2023 10:42	25/05/2023 11:45	ITAPISSUMA	INTERNO - NAO PROGRAMADA - MEIO AMBIENTE - ARVORE OU VEGETACAO
18205280_17176886	MORENO	20/05/2023 16:06	21/05/2023 11:40	JABOATAO	INTERNO - NAO PROGRAMADA - MEIO AMBIENTE - ARVORE OU VEGETACAO
18215403_17184738	JABOATAO DOS GUARARAPES	24/05/2023 15:49	24/05/2023 18:47	JABOATAO	INTERNO - NAO PROGRAMADA - MEIO AMBIENTE - ARVORE OU VEGETACAO
18207612_17177709	JABOATAO DOS GUARARAPES	21/05/2023 19:13	21/05/2023 21:10	JABOATAO	INTERNO - NAO PROGRAMADA - MEIO AMBIENTE - ARVORE OU VEGETACAO
18209225_17187406	RIBEIRAO	22/05/2023 15:38	22/05/2023 22:00	JOSE MARIANO	INTERNO - NAO PROGRAMADA - MEIO AMBIENTE - DESCARGA ATMOSFERICA
18205418_17175741	CHA GRANDE	20/05/2023 17:32	20/05/2023 20:22	JOSE MARIANO	INTERNO - NAO PROGRAMADA - MEIO AMBIENTE - ARVORE OU VEGETACAO
18205418_17175741	GRAVATA	20/05/2023 17:32	20/05/2023 19:42	JOSE MARIANO	INTERNO - NAO PROGRAMADA - MEIO AMBIENTE - ARVORE OU VEGETACAO
18206048_17177170	RIBEIRAO	21/05/2023 09:06	21/05/2023 18:08	JOSE MARIANO	INTERNO - NAO PROGRAMADA - MEIO AMBIENTE - VENTO
18210230_17180791	RIBEIRAO	23/05/2023 04:49	23/05/2023 14:00	JOSE MARIANO	INTERNO - NAO PROGRAMADA - MEIO AMBIENTE - DESCARGA ATMOSFERICA
18205950_17176525	RIBEIRAO	21/05/2023 08:13	21/05/2023 09:58	JOSE MARIANO	INTERNO - NAO PROGRAMADA - MEIO AMBIENTE - CORROSAO
18211894_17184909	ESCADA	23/05/2023 20:37	24/05/2023 22:04	ESCADA	INTERNO - NAO PROGRAMADA - MEIO AMBIENTE - VENTO
18211894_17185133	ESCADA	24/05/2023 23:05	25/05/2023 02:28	ESCADA	INTERNO - NAO PROGRAMADA - MEIO AMBIENTE - VENTO
18205112_17175762	IPOJUCA	20/05/2023 14:27	20/05/2023 17:20	ESCADA	INTERNO - NAO PROGRAMADA - MEIO

					AMBIENTE - ARVORE OU VEGETACAO
18209656_17179926	JUPI	22/05/2023 19:32	22/05/2023 22:50	LAJEDO	INTERNO - NAO PROGRAMADA - MEIO AMBIENTE - VENTO
18213704_17183709	SAO VICENTE FERRER	24/05/2023 06:32	24/05/2023 11:08	MACAPARANA	INTERNO - NAO PROGRAMADA - MEIO AMBIENTE - VENTO
18217045_17186283	SAO VICENTE FERRER	25/05/2023 10:28	25/05/2023 12:50	MACAPARANA	INTERNO - NAO PROGRAMADA - MEIO AMBIENTE - ARVORE OU VEGETACAO
18207710_17187053	MACAPARANA	21/05/2023 20:58	22/05/2023 00:40	TIMBAUBA	INTERNO - NAO PROGRAMADA - MEIO AMBIENTE - VENTO
18215838_17190117	MACAPARANA	24/05/2023 18:20	25/05/2023 16:45	TIMBAUBA	INTERNO - NAO PROGRAMADA - MEIO AMBIENTE - VENTO
18213412_17185342	RECIFE	23/05/2023 22:01	25/05/2023 02:10	MACAXEIRA	INTERNO - NAO PROGRAMADA - MEIO AMBIENTE - VENTO
18204568_17175827	RECIFE	20/05/2023 10:35	20/05/2023 17:00	MACAXEIRA	INTERNO - NAO PROGRAMADA - MEIO AMBIENTE - QUEIMA OU INCENDIO
18217914_17187126	RECIFE	25/05/2023 17:36	25/05/2023 18:51	MACAXEIRA	INTERNO - NAO PROGRAMADA - MEIO AMBIENTE - VENTO
18204096_17174966	SAO LOURENCO DA MATA	20/05/2023 06:44	20/05/2023 09:30	MORENO	INTERNO - NAO PROGRAMADA - MEIO AMBIENTE - VENTO
18214683_17184585	MORENO	24/05/2023 11:17	24/05/2023 14:20	MORENO	INTERNO - NAO PROGRAMADA - MEIO AMBIENTE - ARVORE OU VEGETACAO
18210250_17180981	NAZARE DA MATA	23/05/2023 06:50	23/05/2023 11:50	NAZARE DA MATA	INTERNO - NAO PROGRAMADA - MEIO AMBIENTE - ARVORE OU VEGETACAO
18214488_17184370	NAZARE DA MATA	24/05/2023 16:44	24/05/2023 16:54	NAZARE DA MATA	INTERNO - NAO PROGRAMADA - MEIO AMBIENTE - VENTO
18214488_17184341	PAUDALHO	24/05/2023 16:38	24/05/2023 16:44	NAZARE DA MATA	INTERNO - NAO PROGRAMADA - MEIO AMBIENTE - VENTO
18210417_17209665	TRACUNHAEM	23/05/2023 06:56	23/05/2023 10:45	NAZARE DA MATA	INTERNO - NAO PROGRAMADA - MEIO AMBIENTE - ARVORE OU VEGETACAO

18214434_17196932	OLINDA	24/05/2023 10:09	24/05/2023 16:25	OLINDA	INTERNO - NAO PROGRAMADA - MEIO AMBIENTE - QUEIMA OU INCENDIO
18209125_17182260	ABREU E LIMA	22/05/2023 14:50	24/05/2023 00:06	PARATIBE II	INTERNO - NAO PROGRAMADA - MEIO AMBIENTE - VENTO
18217535_17186983	PAULISTA	25/05/2023 17:32	25/05/2023 17:37	PARATIBE I	INTERNO - NAO PROGRAMADA - MEIO AMBIENTE - ARVORE OU VEGETACAO
18210177_17180165	PAULISTA	23/05/2023 02:57	23/05/2023 05:20	PAU AMARELO	INTERNO - NAO PROGRAMADA - MEIO AMBIENTE - ANIMAIS
18214746_17189309	PAULISTA	24/05/2023 11:34	26/05/2023 19:09	PAU AMARELO	INTERNO - NAO PROGRAMADA - MEIO AMBIENTE - VENTO
18216462_17186006	RECIFE	25/05/2023 07:24	25/05/2023 10:05	PARATIBE I	INTERNO - NAO PROGRAMADA - MEIO AMBIENTE - ARVORE OU VEGETACAO
18204156_17175010	RECIFE	20/05/2023 07:39	20/05/2023 09:00	PINA	INTERNO - NAO PROGRAMADA - MEIO AMBIENTE - QUEIMA OU INCENDIO
18213559_17182499	AGUA PRETA	24/05/2023 01:42	24/05/2023 04:14	PALMARES	INTERNO - NAO PROGRAMADA - MEIO AMBIENTE - VENTO
18213559_17182499	AGUA PRETA	24/05/2023 01:42	24/05/2023 08:45	PALMARES	INTERNO - NAO PROGRAMADA - MEIO AMBIENTE - VENTO
18208974_17185501	AGUA PRETA	22/05/2023 13:40	25/05/2023 06:34	PALMARES	INTERNO - NAO PROGRAMADA - MEIO AMBIENTE - VENTO
18212478_17182023	PALMARES	23/05/2023 15:46	25/05/2023 10:40	PALMARES	INTERNO - NAO PROGRAMADA - MEIO AMBIENTE - ARVORE OU VEGETACAO
18215617_17186270	SAO JOAQUIM DO MONTE	24/05/2023 17:01	25/05/2023 12:15	CUPIRA	INTERNO - NAO PROGRAMADA - MEIO AMBIENTE - ARVORE OU VEGETACAO
18211732_17207690	SAO JOAQUIM DO MONTE	23/05/2023 10:49	23/05/2023 12:38	CUPIRA	INTERNO - NAO PROGRAMADA - MEIO AMBIENTE - ARVORE OU VEGETACAO
18215571_17184707	CABO DE SANTO AGOSTINHO	24/05/2023 16:39	24/05/2023 18:31	PIRAPAMA I	INTERNO - NAO PROGRAMADA - MEIO AMBIENTE - CORROSAO

18214010_17182903	CABO DE SANTO AGOSTINHO	24/05/2023 08:29	24/05/2023 14:25	PONTEZINHA	INTERNO - NAO PROGRAMADA - MEIO AMBIENTE - QUEIMA OU INCENDIO
18215116_17197533	PANELAS	24/05/2023 13:45	25/05/2023 13:20	QUIPAPA	INTERNO - NAO PROGRAMADA - MEIO AMBIENTE - ARVORE OU VEGETACAO
18212365_17182460	SAO BENEDITO DO SUL	23/05/2023 15:04	24/05/2023 14:09	QUIPAPA	INTERNO - NAO PROGRAMADA - MEIO AMBIENTE - DESCARGA ATMOSFERICA
18214860_17184722	QUIPAPA	24/05/2023 12:20	24/05/2023 17:43	QUIPAPA	INTERNO - NAO PROGRAMADA - MEIO AMBIENTE - ARVORE OU VEGETACAO
18210564_17182493	QUIPAPA	23/05/2023 07:39	23/05/2023 18:45	QUIPAPA	INTERNO - NAO PROGRAMADA - MEIO AMBIENTE - ARVORE OU VEGETACAO
18215697_17185429	CANHOTINHO	24/05/2023 17:31	25/05/2023 02:50	QUIPAPA	INTERNO - NAO PROGRAMADA - MEIO AMBIENTE - VENTO
18214769_17185029	QUIPAPA	24/05/2023 11:46	24/05/2023 21:17	QUIPAPA	INTERNO - NAO PROGRAMADA - MEIO AMBIENTE - ANIMAIS
18204553_17176060	CUMARU	20/05/2023 10:26	20/05/2023 20:40	RIACHO DAS ALMAS	INTERNO - NAO PROGRAMADA - MEIO AMBIENTE - DESCARGA ATMOSFERICA
18206081_17176879	SIRINHAEM	21/05/2023 09:26	21/05/2023 12:10	RIO FORMOSO	INTERNO - NAO PROGRAMADA - MEIO AMBIENTE - ARVORE OU VEGETACAO
18213813_17195527	RIO FORMOSO	24/05/2023 16:20	26/05/2023 12:45	RIO FORMOSO	INTERNO - NAO PROGRAMADA - MEIO AMBIENTE - ARVORE OU VEGETACAO
18210200_17180078	RIO FORMOSO	23/05/2023 03:36	23/05/2023 10:07	RIO FORMOSO	INTERNO - NAO PROGRAMADA - MEIO AMBIENTE - ARVORE OU VEGETACAO
18210200_17180078	TAMANDARE	23/05/2023 03:36	23/05/2023 10:07	RIO FORMOSO	INTERNO - NAO PROGRAMADA - MEIO AMBIENTE - ARVORE OU VEGETACAO
18215594_17187348	JABOATAO DOS GUARARAPES	24/05/2023 16:42	25/05/2023 20:00	SETUBAL	INTERNO - NAO PROGRAMADA - MEIO

					AMBIENTE - DESCARGA ATMOSFERICA
18204982_17175467	OLINDA	20/05/2023 14:59	20/05/2023 16:15	SAO BENEDITO	INTERNO - NAO PROGRAMADA - MEIO AMBIENTE - QUEIMA OU INCENDIO
18210183_17180127	OLINDA	23/05/2023 02:20	23/05/2023 05:10	SAO BENEDITO	INTERNO - NAO PROGRAMADA - MEIO AMBIENTE - ARVORE OU VEGETACAO
18215455_17186014	SAO CAETANO	24/05/2023 15:48	24/05/2023 17:00	BELO JARDIM	INTERNO - NAO PROGRAMADA - MEIO AMBIENTE - VENTO
18207781_17177934	SAO CAETANO	21/05/2023 22:42	22/05/2023 00:10	SAO CAETANO	INTERNO - NAO PROGRAMADA - MEIO AMBIENTE - VENTO
18205258_17177267	CARUARU	20/05/2023 15:57	21/05/2023 15:00	CARUARU	INTERNO - NAO PROGRAMADA - MEIO AMBIENTE - VENTO
18215393_17200072	SAO LOURENCO DA MATA	24/05/2023 15:32	24/05/2023 17:34	SAO LOURENCO DA MATA	INTERNO - NAO PROGRAMADA - MEIO AMBIENTE - ARVORE OU VEGETACAO
18205174_17175654	SAO LOURENCO DA MATA	20/05/2023 14:47	20/05/2023 16:20	SAO LOURENCO DA MATA	INTERNO - NAO PROGRAMADA - MEIO AMBIENTE - ARVORE OU VEGETACAO
18205562_17176253	RECIFE	21/05/2023 04:05	21/05/2023 04:11	PARATIBE I	INTERNO - NAO PROGRAMADA - MEIO AMBIENTE - ARVORE OU VEGETACAO
18205562_17175894	RECIFE	20/05/2023 19:49	21/05/2023 09:42	PARATIBE I	INTERNO - NAO PROGRAMADA - MEIO AMBIENTE - ARVORE OU VEGETACAO
18205562_17175894	RECIFE	20/05/2023 19:49	21/05/2023 09:42	TABATINGA	INTERNO - NAO PROGRAMADA - MEIO AMBIENTE - ARVORE OU VEGETACAO
18205562_17175894	RECIFE	20/05/2023 19:49	21/05/2023 03:38	PARATIBE I	INTERNO - NAO PROGRAMADA - MEIO AMBIENTE - ARVORE OU VEGETACAO
18209880_17180017	CAMARAGIBE	22/05/2023 23:03	23/05/2023 10:50	SAO LOURENCO DA MATA	INTERNO - NAO PROGRAMADA - MEIO AMBIENTE - ARVORE OU VEGETACAO
18217582_17189166	PAUDALHO	25/05/2023 14:41	25/05/2023 18:35	SAO LOURENCO DA MATA	INTERNO - NAO PROGRAMADA - MEIO

					AMBIENTE - ARVORE OU VEGETACAO
18209880_17180020	CAMARAGIBE	22/05/2023 23:03	23/05/2023 00:40	SAO LOURENCO DA MATA	INTERNO - NAO PROGRAMADA - MEIO AMBIENTE - ARVORE OU VEGETACAO
18204093_17175415	CASINHAS	20/05/2023 06:39	20/05/2023 14:18	SURUBIM	INTERNO - NAO PROGRAMADA - MEIO AMBIENTE - ARVORE OU VEGETACAO
18213970_17186584	JOAO ALFREDO	24/05/2023 08:06	25/05/2023 15:25	SURUBIM	INTERNO - NAO PROGRAMADA - MEIO AMBIENTE - DESCARGA ATMOSFERICA
18215580_17184406	FERREIROS	24/05/2023 16:53	24/05/2023 17:05	TIMBAUBA	INTERNO - NAO PROGRAMADA - MEIO AMBIENTE - VENTO
18207052_17177120	CARUARU	21/05/2023 11:32	21/05/2023 13:00	TORITAMA	INTERNO - NAO PROGRAMADA - MEIO AMBIENTE - DESCARGA ATMOSFERICA
18212536_17184297	JABOATAO DOS GUARARAPES	23/05/2023 15:56	24/05/2023 16:30	PRAZERES	INTERNO - NAO PROGRAMADA - MEIO AMBIENTE - VENTO
18209748_17179743	JABOATAO DOS GUARARAPES	22/05/2023 21:15	22/05/2023 21:19	PRAZERES	INTERNO - NAO PROGRAMADA - MEIO AMBIENTE - ARVORE OU VEGETACAO
18217077_17185932	ALIANCA	25/05/2023 10:45	25/05/2023 13:10	VICENCIA	INTERNO - NAO PROGRAMADA - MEIO AMBIENTE - VENTO
18206999_17177178	LIMOEIRO	21/05/2023 10:58	21/05/2023 14:21	VICENCIA	INTERNO - NAO PROGRAMADA - MEIO AMBIENTE - VENTO
18205425_17176061	LIMOEIRO	20/05/2023 17:34	20/05/2023 22:40	VICENCIA	INTERNO - NAO PROGRAMADA - MEIO AMBIENTE - VENTO
18215794_17192080	BUENOS AIRES	24/05/2023 17:57	25/05/2023 06:15	VICENCIA	INTERNO - NAO PROGRAMADA - MEIO AMBIENTE - ARVORE OU VEGETACAO
18213993_17182987	MACHADOS	24/05/2023 08:15	24/05/2023 09:47	VICENCIA	INTERNO - NAO PROGRAMADA - MEIO AMBIENTE - ARVORE OU VEGETACAO
18210077_17180019	VICENCIA	23/05/2023 01:47	23/05/2023 11:50	MACAPARANA	INTERNO - NAO PROGRAMADA - MEIO AMBIENTE - ARVORE OU VEGETACAO

18210077_17180634	VICENCIA	23/05/2023 10:21	23/05/2023 11:44	VICENCIA	INTERNO - NAO PROGRAMADA - MEIO AMBIENTE - ARVORE OU VEGETACAO
18210077_17180019	MACHADOS	23/05/2023 01:47	23/05/2023 09:37	VICENCIA	INTERNO - NAO PROGRAMADA - MEIO AMBIENTE - ARVORE OU VEGETACAO
18207986_17179240	SAO VICENTE FERRER	22/05/2023 06:48	22/05/2023 10:21	VICENCIA	INTERNO - NAO PROGRAMADA - MEIO AMBIENTE - VENTO
18208671_17179149	SAO VICENTE FERRER	22/05/2023 11:12	22/05/2023 14:50	VICENCIA	INTERNO - NAO PROGRAMADA - MEIO AMBIENTE - VENTO
18207414_17177689	SAO VICENTE FERRER	21/05/2023 16:09	21/05/2023 18:55	VICENCIA	INTERNO - NAO PROGRAMADA - MEIO AMBIENTE - ARVORE OU VEGETACAO
18207547_17177683	VITORIA DE SANTO ANTAO	21/05/2023 18:07	21/05/2023 21:40	VITORIA DE SANTO ANTAO	INTERNO - NAO PROGRAMADA - MEIO AMBIENTE - ARVORE OU VEGETACAO
18216492_17186754	GLORIA DO GOITA	25/05/2023 07:34	25/05/2023 11:35	VITORIA DE SANTO ANTAO	INTERNO - NAO PROGRAMADA - MEIO AMBIENTE - DESCARGA ATMOSFERICA
18209180_17179115	VITORIA DE SANTO ANTAO	22/05/2023 15:21	22/05/2023 16:30	VITORIA DE SANTO ANTAO	INTERNO - NAO PROGRAMADA - MEIO AMBIENTE - ANIMAIS
18208000_17178901	AGUAS BELAS	22/05/2023 06:56	22/05/2023 12:19	AGUAS BELAS	INTERNO - NAO PROGRAMADA - MEIO AMBIENTE - DESCARGA ATMOSFERICA
18214437_17189920	ALTINHO	24/05/2023 10:11	24/05/2023 11:36	AGRESTINA	INTERNO - NAO PROGRAMADA - MEIO AMBIENTE - VENTO
18212486_17182588	BARREIROS	23/05/2023 22:50	24/05/2023 02:20	BARREIROS	INTERNO - NAO PROGRAMADA - MEIO AMBIENTE - QUEIMA OU INCENDIO
18214644_17183298	TAMANDARE	24/05/2023 11:21	24/05/2023 21:12	BARREIROS	INTERNO - NAO PROGRAMADA - MEIO AMBIENTE - ARVORE OU VEGETACAO
18209711_17180043	GAMELEIRA	23/05/2023 02:20	23/05/2023 02:31	BARREIROS	INTERNO - NAO PROGRAMADA - MEIO AMBIENTE - ARVORE OU VEGETACAO

18209711_17179711	BARREIROS	22/05/2023 20:38	23/05/2023 03:02	BARREIROS	INTERNO - NAO PROGRAMADA - MEIO AMBIENTE - ARVORE OU VEGETACAO
18209711_17179711	BARREIROS	22/05/2023 20:38	23/05/2023 01:01	BARREIROS	INTERNO - NAO PROGRAMADA - MEIO AMBIENTE - ARVORE OU VEGETACAO
18209711_17180043	RIO FORMOSO	23/05/2023 02:20	23/05/2023 02:31	BARREIROS	INTERNO - NAO PROGRAMADA - MEIO AMBIENTE - ARVORE OU VEGETACAO
18207177_17177037	RECIFE	21/05/2023 13:18	21/05/2023 16:00	BEBERIBE	INTERNO - NAO PROGRAMADA - MEIO AMBIENTE - ANIMAIS
18207177_17177037	RECIFE	21/05/2023 13:18	21/05/2023 14:09	BEBERIBE	INTERNO - NAO PROGRAMADA - MEIO AMBIENTE - ANIMAIS
18208240_17178706	OROBO	22/05/2023 08:39	22/05/2023 11:55	BOM JARDIM	INTERNO - NAO PROGRAMADA - MEIO AMBIENTE - ARVORE OU VEGETACAO
18208058_17178306	RECIFE	22/05/2023 07:35	22/05/2023 09:19	BONJI	INTERNO - NAO PROGRAMADA - MEIO AMBIENTE - QUEIMA OU INCENDIO
18207480_17177505	RECIFE	21/05/2023 17:24	21/05/2023 18:42	TAMARINEIRA	INTERNO - NAO PROGRAMADA - MEIO AMBIENTE - ARVORE OU VEGETACAO
18205370_17176053	JATAUBA	20/05/2023 17:02	20/05/2023 22:28	BREJO DA MADRE DE DEUS	INTERNO - NAO PROGRAMADA - MEIO AMBIENTE - ARVORE OU VEGETACAO
18204655_17175514	BREJO DA MADRE DE DEUS	20/05/2023 11:10	20/05/2023 16:05	BREJO DA MADRE DE DEUS	INTERNO - NAO PROGRAMADA - MEIO AMBIENTE - ARVORE OU VEGETACAO
18214985_17186003	BONITO	24/05/2023 13:09	25/05/2023 10:40	BONITO	INTERNO - NAO PROGRAMADA - MEIO AMBIENTE - VENTO
18211318_17185155	SAO JOAQUIM DO MONTE	23/05/2023 10:54	24/05/2023 15:30	CUPIRA	INTERNO - NAO PROGRAMADA - MEIO AMBIENTE - DESCARGA ATMOSFERICA
18205721_17176163	BREJAO	21/05/2023 00:12	21/05/2023 01:40	BREJAO	INTERNO - NAO PROGRAMADA - MEIO AMBIENTE - VENTO

18210449_17181517	ABREU E LIMA	23/05/2023 07:06	23/05/2023 15:15	BOTAFOGO	INTERNO - NAO PROGRAMADA - MEIO AMBIENTE - DESCARGA ATMOSFERICA
18217164_17190234	ARACOIABA	25/05/2023 11:22	25/05/2023 17:06	BOTAFOGO	INTERNO - NAO PROGRAMADA - MEIO AMBIENTE - ARVORE OU VEGETACAO
18214209_17185028	IGARASSU	24/05/2023 09:08	24/05/2023 12:55	BOTAFOGO	INTERNO - NAO PROGRAMADA - MEIO AMBIENTE - ARVORE OU VEGETACAO
18208604_17179737	BEZERROS	22/05/2023 10:56	22/05/2023 12:01	BEZERROS	INTERNO - NAO PROGRAMADA - MEIO AMBIENTE - ARVORE OU VEGETACAO
18216060_17185151	CAPOEIRAS	24/05/2023 20:17	24/05/2023 23:45	CAETES	INTERNO - NAO PROGRAMADA - MEIO AMBIENTE - VENTO
18213089_17182378	JUCATI	23/05/2023 18:41	24/05/2023 00:38	LAJEDO	INTERNO - NAO PROGRAMADA - MEIO AMBIENTE - VENTO
18207980_17178478	RECIFE	22/05/2023 06:42	22/05/2023 09:30	CAXANGA	INTERNO - NAO PROGRAMADA - MEIO AMBIENTE - ARVORE OU VEGETACAO
18213605_17183325	RECIFE	24/05/2023 10:35	24/05/2023 10:39	CAXANGA	INTERNO - NAO PROGRAMADA - MEIO AMBIENTE - ARVORE OU VEGETACAO
18204616_17175234	CABO DE SANTO AGOSTINHO	20/05/2023 12:05	20/05/2023 13:10	CABO	INTERNO - NAO PROGRAMADA - MEIO AMBIENTE - VENTO
18217446_17187099	CABO DE SANTO AGOSTINHO	25/05/2023 13:36	25/05/2023 18:30	IPOJUCA	INTERNO - NAO PROGRAMADA - MEIO AMBIENTE - VENTO
18204566_17175764	CABO DE SANTO AGOSTINHO	20/05/2023 10:33	20/05/2023 17:30	IPOJUCA	INTERNO - NAO PROGRAMADA - MEIO AMBIENTE - ARVORE OU VEGETACAO
18209274_17179814	CABO DE SANTO AGOSTINHO	22/05/2023 16:02	23/05/2023 16:35	CABO	INTERNO - NAO PROGRAMADA - MEIO AMBIENTE - VENTO
18210214_17181426	GOIANA	23/05/2023 04:21	23/05/2023 17:27	TEJUCUPAPO	INTERNO - NAO PROGRAMADA - MEIO AMBIENTE - VENTO
18204204_17176436	GARANHUNS	20/05/2023 08:12	20/05/2023 11:55	CORRENTES	INTERNO - NAO PROGRAMADA - MEIO

					AMBIENTE - DESCARGA ATMOSFERICA
18208096_17179265	CORRENTES	22/05/2023 07:46	22/05/2023 10:45	CORRENTES	INTERNO - NAO PROGRAMADA - MEIO AMBIENTE - ARVORE OU VEGETACAO
18218281_17187580	LAGOA DO CARRO	25/05/2023 22:29	26/05/2023 01:00	CARPINA	INTERNO - NAO PROGRAMADA - MEIO AMBIENTE - DESCARGA ATMOSFERICA
18211136_17182103	CARPINA	23/05/2023 10:06	23/05/2023 16:10	CARPINA	INTERNO - NAO PROGRAMADA - MEIO AMBIENTE - QUEIMA OU INCENDIO
18211136_17182096	CARPINA	23/05/2023 10:06	23/05/2023 16:10	CARPINA	INTERNO - NAO PROGRAMADA - MEIO AMBIENTE - QUEIMA OU INCENDIO
18214041_17183522	LAGOA DO CARRO	24/05/2023 08:19	24/05/2023 13:41	CARPINA	INTERNO - NAO PROGRAMADA - MEIO AMBIENTE - DESCARGA ATMOSFERICA
18214041_17183522	CARPINA	24/05/2023 08:19	24/05/2023 13:41	CARPINA	INTERNO - NAO PROGRAMADA - MEIO AMBIENTE - DESCARGA ATMOSFERICA
18214041_17183522	CARPINA	24/05/2023 08:19	24/05/2023 16:26	CARPINA	INTERNO - NAO PROGRAMADA - MEIO AMBIENTE - DESCARGA ATMOSFERICA
18204290_17174901	CARUARU	20/05/2023 08:46	20/05/2023 09:49	CARUARU	INTERNO - NAO PROGRAMADA - MEIO AMBIENTE - ARVORE OU VEGETACAO
18205171_17175749	TACAIMBO	20/05/2023 14:56	20/05/2023 17:00	CAMPUS	INTERNO - NAO PROGRAMADA - MEIO AMBIENTE - VENTO
18204587_17177486	CARUARU	20/05/2023 10:38	20/05/2023 14:21	CARUARU	INTERNO - NAO PROGRAMADA - MEIO AMBIENTE - ARVORE OU VEGETACAO
18208491_17179504	CARUARU	22/05/2023 09:58	22/05/2023 16:35	CAMPUS	INTERNO - NAO PROGRAMADA - MEIO AMBIENTE - QUEIMA OU INCENDIO
18214220_17190248	IGARASSU	24/05/2023 09:11	24/05/2023 12:00	IGARASSU	INTERNO - NAO PROGRAMADA - MEIO AMBIENTE - ARVORE OU VEGETACAO

18208146_17189141	IGARASSU	22/05/2023 08:08	22/05/2023 10:10	IGARASSU	INTERNO - NAO PROGRAMADA - MEIO AMBIENTE - ARVORE OU VEGETACAO
18204706_17175943	BEZERROS	20/05/2023 11:23	20/05/2023 20:10	CAMOCIM DE SAO FELIX	INTERNO - NAO PROGRAMADA - MEIO AMBIENTE - VENTO
18208008_17189895	SAO JOAQUIM DO MONTE	22/05/2023 07:05	22/05/2023 12:55	CAMOCIM DE SAO FELIX	INTERNO - NAO PROGRAMADA - MEIO AMBIENTE - ARVORE OU VEGETACAO
18209997_17180150	CANHOTINHO	23/05/2023 04:46	23/05/2023 06:03	QUIPAPA	INTERNO - NAO PROGRAMADA - MEIO AMBIENTE - ARVORE OU VEGETACAO
18207908_17178449	CUPIRA	22/05/2023 05:31	22/05/2023 07:28	CUPIRA	INTERNO - NAO PROGRAMADA - MEIO AMBIENTE - ANIMAIS
18213087_17182250	LAGOA DOS GATOS	23/05/2023 18:41	23/05/2023 21:32	CUPIRA	INTERNO - NAO PROGRAMADA - MEIO AMBIENTE - ARVORE OU VEGETACAO
18208252_17178561	ESCADA	22/05/2023 08:44	22/05/2023 11:03	ESCADA	INTERNO - NAO PROGRAMADA - MEIO AMBIENTE - DESCARGA ATMOSFERICA
18208773_17179392	RIBEIRAO	22/05/2023 11:55	22/05/2023 16:00	ESCADA	INTERNO - NAO PROGRAMADA - MEIO AMBIENTE - DESCARGA ATMOSFERICA
18214084_17182815	CABO DE SANTO AGOSTINHO	24/05/2023 08:39	24/05/2023 10:25	ENSEADA DOS CORAIS	INTERNO - NAO PROGRAMADA - MEIO AMBIENTE - VENTO
18208878_17194020	GARANHUNS	22/05/2023 13:00	22/05/2023 17:08	GARANHUNS	INTERNO - NAO PROGRAMADA - MEIO AMBIENTE - ARVORE OU VEGETACAO
18205691_17176158	CHA DE ALEGRIA	20/05/2023 22:17	21/05/2023 00:55	GLORIA DO GOITA	INTERNO - NAO PROGRAMADA - MEIO AMBIENTE - DESCARGA ATMOSFERICA
18207182_17177211	CHA DE ALEGRIA	21/05/2023 13:11	21/05/2023 14:45	GLORIA DO GOITA	INTERNO - NAO PROGRAMADA - MEIO AMBIENTE - VENTO
18210149_17180186	GOIANA	23/05/2023 02:27	23/05/2023 05:37	GOIANA	INTERNO - NAO PROGRAMADA - MEIO AMBIENTE - ARVORE OU VEGETACAO

18210372_17180689	GRAVATA	23/05/2023 06:43	23/05/2023 10:35	GRAVATA II	INTERNO - NAO PROGRAMADA - MEIO AMBIENTE - ARVORE OU VEGETACAO
18210435_17181487	CHA GRANDE	23/05/2023 07:00	23/05/2023 09:45	GRAVATA II	INTERNO - NAO PROGRAMADA - MEIO AMBIENTE - ANIMAIS
18211258_17180670	GRAVATA	23/05/2023 10:47	23/05/2023 15:31	GRAVATA II	INTERNO - NAO PROGRAMADA - MEIO AMBIENTE - DESCARGA ATMOSFERICA
18210132_17180033	AMARAJI	23/05/2023 02:18	23/05/2023 06:40	JOSE MARIANO	INTERNO - NAO PROGRAMADA - MEIO AMBIENTE - ARVORE OU VEGETACAO
18206070_17177550	PRIMAVERA	21/05/2023 09:17	21/05/2023 17:20	VITORIA DE SANTO ANTAO	INTERNO - NAO PROGRAMADA - MEIO AMBIENTE - DESCARGA ATMOSFERICA
18205610_17176184	GRAVATA	21/05/2023 00:20	21/05/2023 00:44	GRAVATA	INTERNO - NAO PROGRAMADA - MEIO AMBIENTE - ARVORE OU VEGETACAO
18215477_17186816	GRAVATA	24/05/2023 15:53	25/05/2023 00:40	GRAVATA	INTERNO - NAO PROGRAMADA - MEIO AMBIENTE - ARVORE OU VEGETACAO
18215154_17183788	GRAVATA	24/05/2023 14:10	24/05/2023 15:58	GRAVATA	INTERNO - NAO PROGRAMADA - MEIO AMBIENTE - ARVORE OU VEGETACAO
18204277_17175878	GRAVATA	20/05/2023 08:35	20/05/2023 16:25	GRAVATA	INTERNO - NAO PROGRAMADA - MEIO AMBIENTE - ANIMAIS
18211261_17182225	GRAVATA	23/05/2023 10:52	24/05/2023 00:06	GRAVATA	INTERNO - NAO PROGRAMADA - MEIO AMBIENTE - ARVORE OU VEGETACAO
18213221_17182141	TUPANATINGA	23/05/2023 19:57	23/05/2023 21:55	AGUAS BELAS	INTERNO - NAO PROGRAMADA - MEIO AMBIENTE - VENTO
18212822_17185771	BELO JARDIM	23/05/2023 17:19	25/05/2023 08:00	BELO JARDIM	INTERNO - NAO PROGRAMADA - MEIO AMBIENTE - ARVORE OU VEGETACAO
18212918_17183597	CARUARU	23/05/2023 17:52	24/05/2023 11:45	CAMPUS	INTERNO - NAO PROGRAMADA - MEIO AMBIENTE - ARVORE OU VEGETACAO

18204402_17180257	TACAIMBO	20/05/2023 09:32	20/05/2023 12:00	BELO JARDIM	INTERNO - NAO PROGRAMADA - MEIO AMBIENTE - ANIMAIS
18204046_17178817	MACHADOS	20/05/2023 06:09	20/05/2023 11:05	LIMOEIRO	INTERNO - NAO PROGRAMADA - MEIO AMBIENTE - ARVORE OU VEGETACAO
18204616_17175130	CABO DE SANTO AGOSTINHO	20/05/2023 10:57	20/05/2023 11:08	CABO	INTERNO - NAO PROGRAMADA - MEIO AMBIENTE - VENTO
18204616_17175130	CABO DE SANTO AGOSTINHO	20/05/2023 10:57	20/05/2023 11:11	CABO	INTERNO - NAO PROGRAMADA - MEIO AMBIENTE - VENTO
18204616_17175164	CABO DE SANTO AGOSTINHO	20/05/2023 11:16	20/05/2023 11:59	CABO	INTERNO - NAO PROGRAMADA - MEIO AMBIENTE - VENTO
18204966_17176098	CAMARAGIBE	20/05/2023 13:01	20/05/2023 18:12	TABATINGA	INTERNO - NAO PROGRAMADA - MEIO AMBIENTE - DESCARGA ATMOSFERICA
18204668_17175717	CARUARU	20/05/2023 11:24	20/05/2023 16:50	CAMPUS	INTERNO - NAO PROGRAMADA - MEIO AMBIENTE - ARVORE OU VEGETACAO
18216333_17186972	POMBOS	25/05/2023 05:25	25/05/2023 16:45	VITORIA DE SANTO ANTAO II	INTERNO - NAO PROGRAMADA - MEIO AMBIENTE - DESCARGA ATMOSFERICA
18205034_17176295	GLORIA DO GOITA	20/05/2023 13:42	21/05/2023 05:47	GLORIA DO GOITA	INTERNO - NAO PROGRAMADA - MEIO AMBIENTE - ANIMAIS
18206100_17176691	JOAO ALFREDO	21/05/2023 09:32	21/05/2023 11:25	LIMOEIRO	INTERNO - NAO PROGRAMADA - MEIO AMBIENTE - VENTO
18207020_17187919	RECIFE	21/05/2023 11:17	21/05/2023 15:22	IMBIRIBEIRA	INTERNO - NAO PROGRAMADA - MEIO AMBIENTE - ARVORE OU VEGETACAO
18207318_17178787	POMBOS	21/05/2023 14:47	22/05/2023 10:00	VITORIA DE SANTO ANTAO II	INTERNO - NAO PROGRAMADA - MEIO AMBIENTE - VENTO
18207884_17178152	RECIFE	22/05/2023 02:50	22/05/2023 10:05	ILHA DO RETIRO	INTERNO - NAO PROGRAMADA - MEIO AMBIENTE - ARVORE OU VEGETACAO
18209241_17179201	BOM JARDIM	22/05/2023 15:52	22/05/2023 17:26	LIMOEIRO	INTERNO - NAO PROGRAMADA - MEIO AMBIENTE - VENTO

18208332_17178583	RECIFE	22/05/2023 09:12	22/05/2023 10:40	PINA	INTERNO - NAO PROGRAMADA - MEIO AMBIENTE - ARVORE OU VEGETACAO
18208704_17179935	CAMARAGIBE	22/05/2023 11:16	23/05/2023 13:00	TABATINGA	INTERNO - NAO PROGRAMADA - MEIO AMBIENTE - ARVORE OU VEGETACAO
18214206_17183411	BONITO	24/05/2023 09:07	24/05/2023 12:05	BONITO	INTERNO - NAO PROGRAMADA - MEIO AMBIENTE - DESCARGA ATMOSFERICA
18216258_17190208	ABREU E LIMA	25/05/2023 00:16	25/05/2023 19:00	CRUZ DE REBOUCAS	INTERNO - NAO PROGRAMADA - MEIO AMBIENTE - ARVORE OU VEGETACAO
18208616_17178780	SAO LOURENCO DA MATA	22/05/2023 10:41	22/05/2023 18:00	TABATINGA	INTERNO - NAO PROGRAMADA - MEIO AMBIENTE - ARVORE OU VEGETACAO
18205244_17175921	IPOJUCA	20/05/2023 15:57	20/05/2023 19:10	PORTO DE GALINHAS	INTERNO - NAO PROGRAMADA - MEIO AMBIENTE - ARVORE OU VEGETACAO
18210193_17180064	ITAMBE	23/05/2023 03:20	23/05/2023 09:34	ORATORIO	INTERNO - NAO PROGRAMADA - MEIO AMBIENTE - VENTO
18209886_17181184	BONITO	22/05/2023 23:08	23/05/2023 13:30	BONITO	INTERNO - NAO PROGRAMADA - MEIO AMBIENTE - INUNDACAO
18205184_17187941	RECIFE	20/05/2023 15:10	22/05/2023 09:15	IMBIRIBEIRA	INTERNO - NAO PROGRAMADA - MEIO AMBIENTE - VENTO
18211935_17181015	ESCADA	23/05/2023 13:22	23/05/2023 17:37	ESCADA	INTERNO - NAO PROGRAMADA - MEIO AMBIENTE - ARVORE OU VEGETACAO
18211128_17191747	ITAMBE	23/05/2023 10:23	23/05/2023 13:00	ORATORIO	INTERNO - NAO PROGRAMADA - MEIO AMBIENTE - VENTO
18209416_17180140	SANTA CRUZ DO CAPIBARIBE	22/05/2023 17:21	23/05/2023 00:01	SANTA CRUZ DO CAPIBARIBE	INTERNO - NAO PROGRAMADA - MEIO AMBIENTE - QUEIMA OU INCENDIO
18209892_17180874	RECIFE	23/05/2023 12:14	23/05/2023 12:17	VARZEA	INTERNO - NAO PROGRAMADA - MEIO AMBIENTE - ARVORE OU VEGETACAO

18209892_17179919	RECIFE	22/05/2023 23:16	23/05/2023 09:57	VARZEA	INTERNO - NAO PROGRAMADA - MEIO AMBIENTE - ARVORE OU VEGETACAO
18217590_17186763	LIMOEIRO	25/05/2023 14:45	25/05/2023 16:15	LIMOEIRO	INTERNO - NAO PROGRAMADA - MEIO AMBIENTE - DESCARGA ATMOSFERICA
18210390_17180554	CUMARU	23/05/2023 06:43	23/05/2023 10:01	PASSIRA	INTERNO - NAO PROGRAMADA - MEIO AMBIENTE - VENTO
18210390_17180554	PASSIRA	23/05/2023 06:43	23/05/2023 10:01	PASSIRA	INTERNO - NAO PROGRAMADA - MEIO AMBIENTE - VENTO
18210467_17180349	ITAMBE	23/05/2023 03:56	23/05/2023 08:40	ORATORIO	INTERNO - NAO PROGRAMADA - MEIO AMBIENTE - VENTO
18217398_17187104	POMBOS	25/05/2023 13:10	25/05/2023 18:35	VITORIA DE SANTO ANTAO II	INTERNO - NAO PROGRAMADA - MEIO AMBIENTE - ARVORE OU VEGETACAO
18210853_17181288	RECIFE	23/05/2023 14:45	23/05/2023 14:50	TABATINGA	INTERNO - NAO PROGRAMADA - MEIO AMBIENTE - ARVORE OU VEGETACAO
18212563_17215800	RECIFE	23/05/2023 16:11	23/05/2023 17:58	BONJI	INTERNO - NAO PROGRAMADA - MEIO AMBIENTE - ARVORE OU VEGETACAO
18218158_17188580	MORENO	25/05/2023 19:33	26/05/2023 10:30	MORENO	INTERNO - NAO PROGRAMADA - MEIO AMBIENTE - DESCARGA ATMOSFERICA
18212825_17189918	BEZERROS	23/05/2023 17:19	24/05/2023 10:10	BEZERROS	INTERNO - NAO PROGRAMADA - MEIO AMBIENTE - VENTO
18213950_17183253	BREJO DA MADRE DE DEUS	24/05/2023 07:57	24/05/2023 10:49	SANTA CRUZ DO CAPIBARIBE	INTERNO - NAO PROGRAMADA - MEIO AMBIENTE - VENTO
18207897_17178085	LIMOEIRO	22/05/2023 04:29	22/05/2023 06:44	LIMOEIRO	INTERNO - NAO PROGRAMADA - MEIO AMBIENTE - VENTO
18218313_17187596	CUMARU	25/05/2023 23:23	26/05/2023 03:37	PASSIRA	INTERNO - NAO PROGRAMADA - MEIO AMBIENTE - VENTO
18218313_17187596	PASSIRA	25/05/2023 23:23	26/05/2023 03:37	PASSIRA	INTERNO - NAO PROGRAMADA - MEIO AMBIENTE - VENTO

18207897_17178085	LIMOEIRO	22/05/2023 04:29	22/05/2023 08:57	LIMOEIRO	INTERNO - NAO PROGRAMADA - MEIO AMBIENTE - VENTO
18204182_17175282	SAO LOURENCO DA MATA	20/05/2023 07:52	20/05/2023 13:10	TABATINGA	INTERNO - NAO PROGRAMADA - MEIO AMBIENTE - ARVORE OU VEGETACAO
18205900_17176516	IPOJUCA	21/05/2023 07:50	21/05/2023 10:26	PORTO DE GALINHAS	INTERNO - NAO PROGRAMADA - MEIO AMBIENTE - ARVORE OU VEGETACAO
18208323_17183605	CAMARAGIBE	22/05/2023 09:07	22/05/2023 11:28	TABATINGA	INTERNO - NAO PROGRAMADA - MEIO AMBIENTE - ARVORE OU VEGETACAO
18208878_17194020	GARANHUNS	22/05/2023 13:00	22/05/2023 17:08	GARANHUNS	INTERNO - NAO PROGRAMADA - MEIO AMBIENTE - ARVORE OU VEGETACAO
18205691_17176158	CHA DE ALEGRIA	20/05/2023 22:17	21/05/2023 00:55	GLORIA DO GOITA	INTERNO - NAO PROGRAMADA - MEIO AMBIENTE - DESCARGA ATMOSFERICA
18207182_17177211	CHA DE ALEGRIA	21/05/2023 13:11	21/05/2023 14:45	GLORIA DO GOITA	INTERNO - NAO PROGRAMADA - MEIO AMBIENTE - VENTO
18210149_17180186	GOIANA	23/05/2023 02:27	23/05/2023 05:37	GOIANA	INTERNO - NAO PROGRAMADA - MEIO AMBIENTE - ARVORE OU VEGETACAO
18210372_17180689	GRAVATA	23/05/2023 06:43	23/05/2023 10:35	GRAVATA II	INTERNO - NAO PROGRAMADA - MEIO AMBIENTE - ARVORE OU VEGETACAO
18210435_17181487	CHA GRANDE	23/05/2023 07:00	23/05/2023 09:45	GRAVATA II	INTERNO - NAO PROGRAMADA - MEIO AMBIENTE - ANIMAIS
18211258_17180670	GRAVATA	23/05/2023 10:47	23/05/2023 15:31	GRAVATA II	INTERNO - NAO PROGRAMADA - MEIO AMBIENTE - DESCARGA ATMOSFERICA
18210132_17180033	AMARAJI	23/05/2023 02:18	23/05/2023 06:40	JOSE MARIANO	INTERNO - NAO PROGRAMADA - MEIO AMBIENTE - ARVORE OU VEGETACAO
18206070_17177550	PRIMAVERA	21/05/2023 09:17	21/05/2023 17:20	VITORIA DE SANTO ANTAO	INTERNO - NAO PROGRAMADA - MEIO AMBIENTE - DESCARGA ATMOSFERICA

18205610_17176184	GRAVATA	21/05/2023 00:20	21/05/2023 00:44	GRAVATA	INTERNO - NAO PROGRAMADA - MEIO AMBIENTE - ARVORE OU VEGETACAO
18215477_17186816	GRAVATA	24/05/2023 15:53	25/05/2023 00:40	GRAVATA	INTERNO - NAO PROGRAMADA - MEIO AMBIENTE - ARVORE OU VEGETACAO
18215154_17183788	GRAVATA	24/05/2023 14:10	24/05/2023 15:58	GRAVATA	INTERNO - NAO PROGRAMADA - MEIO AMBIENTE - ARVORE OU VEGETACAO
18204277_17175878	GRAVATA	20/05/2023 08:35	20/05/2023 16:25	GRAVATA	INTERNO - NAO PROGRAMADA - MEIO AMBIENTE - ANIMAIS
18211261_17182225	GRAVATA	23/05/2023 10:52	24/05/2023 00:06	GRAVATA	INTERNO - NAO PROGRAMADA - MEIO AMBIENTE - ARVORE OU VEGETACAO
18213221_17182141	TUPANATINGA	23/05/2023 19:57	23/05/2023 21:55	AGUAS BELAS	INTERNO - NAO PROGRAMADA - MEIO AMBIENTE - VENTO
18212822_17185771	BELO JARDIM	23/05/2023 17:19	25/05/2023 08:00	BELO JARDIM	INTERNO - NAO PROGRAMADA - MEIO AMBIENTE - ARVORE OU VEGETACAO
18212918_17183597	CARUARU	23/05/2023 17:52	24/05/2023 11:45	CAMPUS	INTERNO - NAO PROGRAMADA - MEIO AMBIENTE - ARVORE OU VEGETACAO
18204402_17180257	TACAIMBO	20/05/2023 09:32	20/05/2023 12:00	BELO JARDIM	INTERNO - NAO PROGRAMADA - MEIO AMBIENTE - ANIMAIS
18204046_17178817	MACHADOS	20/05/2023 06:09	20/05/2023 11:05	LIMOEIRO	INTERNO - NAO PROGRAMADA - MEIO AMBIENTE - ARVORE OU VEGETACAO
18204616_17175130	CABO DE SANTO AGOSTINHO	20/05/2023 10:57	20/05/2023 11:08	CABO	INTERNO - NAO PROGRAMADA - MEIO AMBIENTE - VENTO
18204616_17175130	CABO DE SANTO AGOSTINHO	20/05/2023 10:57	20/05/2023 11:11	CABO	INTERNO - NAO PROGRAMADA - MEIO AMBIENTE - VENTO
18204616_17175164	CABO DE SANTO AGOSTINHO	20/05/2023 11:16	20/05/2023 11:59	CABO	INTERNO - NAO PROGRAMADA - MEIO AMBIENTE - VENTO
18204966_17176098	CAMARAGIBE	20/05/2023 13:01	20/05/2023 18:12	TABATINGA	INTERNO - NAO PROGRAMADA - MEIO

					AMBIENTE - DESCARGA ATMOSFERICA
18204668_17175717	CARUARU	20/05/2023 11:24	20/05/2023 16:50	CAMPUS	INTERNO - NAO PROGRAMADA - MEIO AMBIENTE - ARVORE OU VEGETACAO
18216333_17186972	POMBOS	25/05/2023 05:25	25/05/2023 16:45	VITORIA DE SANTO ANTAO II	INTERNO - NAO PROGRAMADA - MEIO AMBIENTE - DESCARGA ATMOSFERICA
18205034_17176295	GLORIA DO GOITA	20/05/2023 13:42	21/05/2023 05:47	GLORIA DO GOITA	INTERNO - NAO PROGRAMADA - MEIO AMBIENTE - ANIMAIS
18206100_17176691	JOAO ALFREDO	21/05/2023 09:32	21/05/2023 11:25	LIMOEIRO	INTERNO - NAO PROGRAMADA - MEIO AMBIENTE - VENTO
18207020_17187919	RECIFE	21/05/2023 11:17	21/05/2023 15:22	IMBIRIBEIRA	INTERNO - NAO PROGRAMADA - MEIO AMBIENTE - ARVORE OU VEGETACAO
18207318_17178787	POMBOS	21/05/2023 14:47	22/05/2023 10:00	VITORIA DE SANTO ANTAO II	INTERNO - NAO PROGRAMADA - MEIO AMBIENTE - VENTO
18207884_17178152	RECIFE	22/05/2023 02:50	22/05/2023 10:05	ILHA DO RETIRO	INTERNO - NAO PROGRAMADA - MEIO AMBIENTE - ARVORE OU VEGETACAO
18209241_17179201	BOM JARDIM	22/05/2023 15:52	22/05/2023 17:26	LIMOEIRO	INTERNO - NAO PROGRAMADA - MEIO AMBIENTE - VENTO
18208332_17178583	RECIFE	22/05/2023 09:12	22/05/2023 10:40	PINA	INTERNO - NAO PROGRAMADA - MEIO AMBIENTE - ARVORE OU VEGETACAO
18208704_17179935	CAMARAGIBE	22/05/2023 11:16	23/05/2023 13:00	TABATINGA	INTERNO - NAO PROGRAMADA - MEIO AMBIENTE - ARVORE OU VEGETACAO
18214206_17183411	BONITO	24/05/2023 09:07	24/05/2023 12:05	BONITO	INTERNO - NAO PROGRAMADA - MEIO AMBIENTE - DESCARGA ATMOSFERICA
18216258_17190208	ABREU E LIMA	25/05/2023 00:16	25/05/2023 19:00	CRUZ DE REBOUCAS	INTERNO - NAO PROGRAMADA - MEIO AMBIENTE - ARVORE OU VEGETACAO
18208616_17178780	SAO LOURENCO DA MATA	22/05/2023 10:41	22/05/2023 18:00	TABATINGA	INTERNO - NAO PROGRAMADA - MEIO

					AMBIENTE - ARVORE OU VEGETACAO
18205244_17175921	IPOJUCA	20/05/2023 15:57	20/05/2023 19:10	PORTO DE GALINHAS	INTERNO - NAO PROGRAMADA - MEIO AMBIENTE - ARVORE OU VEGETACAO
18210193_17180064	ITAMBE	23/05/2023 03:20	23/05/2023 09:34	ORATORIO	INTERNO - NAO PROGRAMADA - MEIO AMBIENTE - VENTO
18209886_17181184	BONITO	22/05/2023 23:08	23/05/2023 13:30	BONITO	INTERNO - NAO PROGRAMADA - MEIO AMBIENTE - INUNDACAO
18205184_17187941	RECIFE	20/05/2023 15:10	22/05/2023 09:15	IMBIRIBEIRA	INTERNO - NAO PROGRAMADA - MEIO AMBIENTE - VENTO
18211935_17181015	ESCADA	23/05/2023 13:22	23/05/2023 17:37	ESCADA	INTERNO - NAO PROGRAMADA - MEIO AMBIENTE - ARVORE OU VEGETACAO
18211128_17191747	ITAMBE	23/05/2023 10:23	23/05/2023 13:00	ORATORIO	INTERNO - NAO PROGRAMADA - MEIO AMBIENTE - VENTO
18209416_17180140	SANTA CRUZ DO CAPIBARIBE	22/05/2023 17:21	23/05/2023 00:01	SANTA CRUZ DO CAPIBARIBE	INTERNO - NAO PROGRAMADA - MEIO AMBIENTE - QUEIMA OU INCENDIO
18209892_17180874	RECIFE	23/05/2023 12:14	23/05/2023 12:17	VARZEA	INTERNO - NAO PROGRAMADA - MEIO AMBIENTE - ARVORE OU VEGETACAO
18209892_17179919	RECIFE	22/05/2023 23:16	23/05/2023 09:57	VARZEA	INTERNO - NAO PROGRAMADA - MEIO AMBIENTE - ARVORE OU VEGETACAO
18217590_17186763	LIMOEIRO	25/05/2023 14:45	25/05/2023 16:15	LIMOEIRO	INTERNO - NAO PROGRAMADA - MEIO AMBIENTE - DESCARGA ATMOSFERICA
18210390_17180554	CUMARU	23/05/2023 06:43	23/05/2023 10:01	PASSIRA	INTERNO - NAO PROGRAMADA - MEIO AMBIENTE - VENTO
18210390_17180554	PASSIRA	23/05/2023 06:43	23/05/2023 10:01	PASSIRA	INTERNO - NAO PROGRAMADA - MEIO AMBIENTE - VENTO
18210467_17180349	ITAMBE	23/05/2023 03:56	23/05/2023 08:40	ORATORIO	INTERNO - NAO PROGRAMADA - MEIO AMBIENTE - VENTO
18217398_17187104	POMBOS	25/05/2023 13:10	25/05/2023 18:35	VITORIA DE SANTO ANTAO II	INTERNO - NAO PROGRAMADA - MEIO

					AMBIENTE - ARVORE OU VEGETACAO
18210853_17181288	RECIFE	23/05/2023 14:45	23/05/2023 14:50	TABATINGA	INTERNO - NAO PROGRAMADA - MEIO AMBIENTE - ARVORE OU VEGETACAO
18212563_17215800	RECIFE	23/05/2023 16:11	23/05/2023 17:58	BONJI	INTERNO - NAO PROGRAMADA - MEIO AMBIENTE - ARVORE OU VEGETACAO
18218158_17188580	MORENO	25/05/2023 19:33	26/05/2023 10:30	MORENO	INTERNO - NAO PROGRAMADA - MEIO AMBIENTE - DESCARGA ATMOSFERICA
18212825_17189918	BEZERROS	23/05/2023 17:19	24/05/2023 10:10	BEZERROS	INTERNO - NAO PROGRAMADA - MEIO AMBIENTE - VENTO
18213950_17183253	BREJO DA MADRE DE DEUS	24/05/2023 07:57	24/05/2023 10:49	SANTA CRUZ DO CAPIBARIBE	INTERNO - NAO PROGRAMADA - MEIO AMBIENTE - VENTO
18207897_17178085	LIMOEIRO	22/05/2023 04:29	22/05/2023 06:44	LIMOEIRO	INTERNO - NAO PROGRAMADA - MEIO AMBIENTE - VENTO
18218313_17187596	CUMARU	25/05/2023 23:23	26/05/2023 03:37	PASSIRA	INTERNO - NAO PROGRAMADA - MEIO AMBIENTE - VENTO
18218313_17187596	PASSIRA	25/05/2023 23:23	26/05/2023 03:37	PASSIRA	INTERNO - NAO PROGRAMADA - MEIO AMBIENTE - VENTO
18207897_17178085	LIMOEIRO	22/05/2023 04:29	22/05/2023 08:57	LIMOEIRO	INTERNO - NAO PROGRAMADA - MEIO AMBIENTE - VENTO
18204182_17175282	SAO LOURENCO DA MATA	20/05/2023 07:52	20/05/2023 13:10	TABATINGA	INTERNO - NAO PROGRAMADA - MEIO AMBIENTE - ARVORE OU VEGETACAO
18205900_17176516	IPOJUCA	21/05/2023 07:50	21/05/2023 10:26	PORTO DE GALINHAS	INTERNO - NAO PROGRAMADA - MEIO AMBIENTE - ARVORE OU VEGETACAO
18208323_17183605	CAMARAGIBE	22/05/2023 09:07	22/05/2023 11:28	TABATINGA	INTERNO - NAO PROGRAMADA - MEIO AMBIENTE - ARVORE OU VEGETACAO
18208704_17179935	CAMARAGIBE	22/05/2023 11:16	23/05/2023 13:00	TABATINGA	INTERNO - NAO PROGRAMADA - MEIO AMBIENTE - ARVORE OU VEGETACAO

18214206_17183411	BONITO	24/05/2023 09:07	24/05/2023 12:05	BONITO	INTERNO - NAO PROGRAMADA - MEIO AMBIENTE - DESCARGA ATMOSFERICA
18216258_17190208	ABREU E LIMA	25/05/2023 00:16	25/05/2023 19:00	CRUZ DE REBOUCAS	INTERNO - NAO PROGRAMADA - MEIO AMBIENTE - ARVORE OU VEGETACAO
18208616_17178780	SAO LOURENCO DA MATA	22/05/2023 10:41	22/05/2023 18:00	TABATINGA	INTERNO - NAO PROGRAMADA - MEIO AMBIENTE - ARVORE OU VEGETACAO
18205244_17175921	IPOJUCA	20/05/2023 15:57	20/05/2023 19:10	PORTO DE GALINHAS	INTERNO - NAO PROGRAMADA - MEIO AMBIENTE - ARVORE OU VEGETACAO
18210193_17180064	ITAMBE	23/05/2023 03:20	23/05/2023 09:34	ORATORIO	INTERNO - NAO PROGRAMADA - MEIO AMBIENTE - VENTO
18209886_17181184	BONITO	22/05/2023 23:08	23/05/2023 13:30	BONITO	INTERNO - NAO PROGRAMADA - MEIO AMBIENTE - INUNDACAO
18205184_17187941	RECIFE	20/05/2023 15:10	22/05/2023 09:15	IMBIRIBEIRA	INTERNO - NAO PROGRAMADA - MEIO AMBIENTE - VENTO
18211935_17181015	ESCADA	23/05/2023 13:22	23/05/2023 17:37	ESCADA	INTERNO - NAO PROGRAMADA - MEIO AMBIENTE - ARVORE OU VEGETACAO
18211128_17191747	ITAMBE	23/05/2023 10:23	23/05/2023 13:00	ORATORIO	INTERNO - NAO PROGRAMADA - MEIO AMBIENTE - VENTO
18209416_17180140	SANTA CRUZ DO CAPIBARIBE	22/05/2023 17:21	23/05/2023 00:01	SANTA CRUZ DO CAPIBARIBE	INTERNO - NAO PROGRAMADA - MEIO AMBIENTE - QUEIMA OU INCENDIO
18209892_17180874	RECIFE	23/05/2023 12:14	23/05/2023 12:17	VARZEA	INTERNO - NAO PROGRAMADA - MEIO AMBIENTE - ARVORE OU VEGETACAO
18209892_17179919	RECIFE	22/05/2023 23:16	23/05/2023 09:57	VARZEA	INTERNO - NAO PROGRAMADA - MEIO AMBIENTE - ARVORE OU VEGETACAO
18217590_17186763	LIMOEIRO	25/05/2023 14:45	25/05/2023 16:15	LIMOEIRO	INTERNO - NAO PROGRAMADA - MEIO AMBIENTE - DESCARGA ATMOSFERICA

18210390_17180554	CUMARU	23/05/2023 06:43	23/05/2023 10:01	PASSIRA	INTERNO - NAO PROGRAMADA - MEIO AMBIENTE - VENTO
18210390_17180554	PASSIRA	23/05/2023 06:43	23/05/2023 10:01	PASSIRA	INTERNO - NAO PROGRAMADA - MEIO AMBIENTE - VENTO
18210467_17180349	ITAMBE	23/05/2023 03:56	23/05/2023 08:40	ORATORIO	INTERNO - NAO PROGRAMADA - MEIO AMBIENTE - VENTO
18217398_17187104	POMBOS	25/05/2023 13:10	25/05/2023 18:35	VITORIA DE SANTO ANTAO II	INTERNO - NAO PROGRAMADA - MEIO AMBIENTE - ARVORE OU VEGETACAO
18210853_17181288	RECIFE	23/05/2023 14:45	23/05/2023 14:50	TABATINGA	INTERNO - NAO PROGRAMADA - MEIO AMBIENTE - ARVORE OU VEGETACAO
18212563_17215800	RECIFE	23/05/2023 16:11	23/05/2023 17:58	BONJI	INTERNO - NAO PROGRAMADA - MEIO AMBIENTE - ARVORE OU VEGETACAO
18218158_17188580	MORENO	25/05/2023 19:33	26/05/2023 10:30	MORENO	INTERNO - NAO PROGRAMADA - MEIO AMBIENTE - DESCARGA ATMOSFERICA
18212825_17189918	BEZERROS	23/05/2023 17:19	24/05/2023 10:10	BEZERROS	INTERNO - NAO PROGRAMADA - MEIO AMBIENTE - VENTO
18213950_17183253	BREJO DA MADRE DE DEUS	24/05/2023 07:57	24/05/2023 10:49	SANTA CRUZ DO CAPIBARIBE	INTERNO - NAO PROGRAMADA - MEIO AMBIENTE - VENTO
18207897_17178085	LIMOEIRO	22/05/2023 04:29	22/05/2023 06:44	LIMOEIRO	INTERNO - NAO PROGRAMADA - MEIO AMBIENTE - VENTO
18218313_17187596	CUMARU	25/05/2023 23:23	26/05/2023 03:37	PASSIRA	INTERNO - NAO PROGRAMADA - MEIO AMBIENTE - VENTO
18218313_17187596	PASSIRA	25/05/2023 23:23	26/05/2023 03:37	PASSIRA	INTERNO - NAO PROGRAMADA - MEIO AMBIENTE - VENTO
18207897_17178085	LIMOEIRO	22/05/2023 04:29	22/05/2023 08:57	LIMOEIRO	INTERNO - NAO PROGRAMADA - MEIO AMBIENTE - VENTO
18204182_17175282	SAO LOURENCO DA MATA	20/05/2023 07:52	20/05/2023 13:10	TABATINGA	INTERNO - NAO PROGRAMADA - MEIO AMBIENTE - ARVORE OU VEGETACAO
18205900_17176516	IPOJUCA	21/05/2023 07:50	21/05/2023 10:26	PORTO DE GALINHAS	INTERNO - NAO PROGRAMADA - MEIO

					AMBIENTE - ARVORE OU VEGETACAO
18208323_17183605	CAMARAGIBE	22/05/2023 09:07	22/05/2023 11:28	TABATINGA	INTERNO - NAO PROGRAMADA - MEIO AMBIENTE - ARVORE OU VEGETACAO
18211935_17181015	ESCADA	23/05/2023 13:22	23/05/2023 17:37	ESCADA	INTERNO - NAO PROGRAMADA - MEIO AMBIENTE - ARVORE OU VEGETACAO
18211128_17191747	ITAMBE	23/05/2023 10:23	23/05/2023 13:00	ORATORIO	INTERNO - NAO PROGRAMADA - MEIO AMBIENTE - VENTO
18209416_17180140	SANTA CRUZ DO CAPIBARIBE	22/05/2023 17:21	23/05/2023 00:01	SANTA CRUZ DO CAPIBARIBE	INTERNO - NAO PROGRAMADA - MEIO AMBIENTE - QUEIMA OU INCENDIO
18209892_17180874	RECIFE	23/05/2023 12:14	23/05/2023 12:17	VARZEA	INTERNO - NAO PROGRAMADA - MEIO AMBIENTE - ARVORE OU VEGETACAO
18209892_17179919	RECIFE	22/05/2023 23:16	23/05/2023 09:57	VARZEA	INTERNO - NAO PROGRAMADA - MEIO AMBIENTE - ARVORE OU VEGETACAO
18217590_17186763	LIMOEIRO	25/05/2023 14:45	25/05/2023 16:15	LIMOEIRO	INTERNO - NAO PROGRAMADA - MEIO AMBIENTE - DESCARGA ATMOSFERICA
18210390_17180554	CUMARU	23/05/2023 06:43	23/05/2023 10:01	PASSIRA	INTERNO - NAO PROGRAMADA - MEIO AMBIENTE - VENTO
18210390_17180554	PASSIRA	23/05/2023 06:43	23/05/2023 10:01	PASSIRA	INTERNO - NAO PROGRAMADA - MEIO AMBIENTE - VENTO
18210467_17180349	ITAMBE	23/05/2023 03:56	23/05/2023 08:40	ORATORIO	INTERNO - NAO PROGRAMADA - MEIO AMBIENTE - VENTO
18217398_17187104	POMBOS	25/05/2023 13:10	25/05/2023 18:35	VITORIA DE SANTO ANTAO II	INTERNO - NAO PROGRAMADA - MEIO AMBIENTE - ARVORE OU VEGETACAO
18210853_17181288	RECIFE	23/05/2023 14:45	23/05/2023 14:50	TABATINGA	INTERNO - NAO PROGRAMADA - MEIO AMBIENTE - ARVORE OU VEGETACAO
18212563_17215800	RECIFE	23/05/2023 16:11	23/05/2023 17:58	BONJI	INTERNO - NAO PROGRAMADA - MEIO

					AMBIENTE - ARVORE OU VEGETACAO
18218158_17188580	MORENO	25/05/2023 19:33	26/05/2023 10:30	MORENO	INTERNO - NAO PROGRAMADA - MEIO AMBIENTE - DESCARGA ATMOSFERICA
18212825_17189918	BEZERROS	23/05/2023 17:19	24/05/2023 10:10	BEZERROS	INTERNO - NAO PROGRAMADA - MEIO AMBIENTE - VENTO
18213950_17183253	BREJO DA MADRE DE DEUS	24/05/2023 07:57	24/05/2023 10:49	SANTA CRUZ DO CAPIBARIBE	INTERNO - NAO PROGRAMADA - MEIO AMBIENTE - VENTO
18207897_17178085	LIMOEIRO	22/05/2023 04:29	22/05/2023 06:44	LIMOEIRO	INTERNO - NAO PROGRAMADA - MEIO AMBIENTE - VENTO
18218313_17187596	CUMARU	25/05/2023 23:23	26/05/2023 03:37	PASSIRA	INTERNO - NAO PROGRAMADA - MEIO AMBIENTE - VENTO
18218313_17187596	PASSIRA	25/05/2023 23:23	26/05/2023 03:37	PASSIRA	INTERNO - NAO PROGRAMADA - MEIO AMBIENTE - VENTO
18207897_17178085	LIMOEIRO	22/05/2023 04:29	22/05/2023 08:57	LIMOEIRO	INTERNO - NAO PROGRAMADA - MEIO AMBIENTE - VENTO
18204182_17175282	SAO LOURENCO DA MATA	20/05/2023 07:52	20/05/2023 13:10	TABATINGA	INTERNO - NAO PROGRAMADA - MEIO AMBIENTE - ARVORE OU VEGETACAO
18205900_17176516	IPOJUCA	21/05/2023 07:50	21/05/2023 10:26	PORTO DE GALINHAS	INTERNO - NAO PROGRAMADA - MEIO AMBIENTE - ARVORE OU VEGETACAO
18208323_17183605	CAMARAGIBE	22/05/2023 09:07	22/05/2023 11:28	TABATINGA	INTERNO - NAO PROGRAMADA - MEIO AMBIENTE - ARVORE OU VEGETACAO
18211935_17181015	ESCADA	23/05/2023 13:22	23/05/2023 17:37	ESCADA	INTERNO - NAO PROGRAMADA - MEIO AMBIENTE - ARVORE OU VEGETACAO
18211128_17191747	ITAMBE	23/05/2023 10:23	23/05/2023 13:00	ORATORIO	INTERNO - NAO PROGRAMADA - MEIO AMBIENTE - VENTO
18209416_17180140	SANTA CRUZ DO CAPIBARIBE	22/05/2023 17:21	23/05/2023 00:01	SANTA CRUZ DO CAPIBARIBE	INTERNO - NAO PROGRAMADA - MEIO AMBIENTE - QUEIMA OU INCENDIO
18209892_17180874	RECIFE	23/05/2023 12:14	23/05/2023 12:17	VARZEA	INTERNO - NAO PROGRAMADA - MEIO

					AMBIENTE - ARVORE OU VEGETACAO
18209892_17179919	RECIFE	22/05/2023 23:16	23/05/2023 09:57	VARZEA	INTERNO - NAO PROGRAMADA - MEIO AMBIENTE - ARVORE OU VEGETACAO
18217590_17186763	LIMOEIRO	25/05/2023 14:45	25/05/2023 16:15	LIMOEIRO	INTERNO - NAO PROGRAMADA - MEIO AMBIENTE - DESCARGA ATMOSFERICA
18210390_17180554	CUMARU	23/05/2023 06:43	23/05/2023 10:01	PASSIRA	INTERNO - NAO PROGRAMADA - MEIO AMBIENTE - VENTO
18210390_17180554	PASSIRA	23/05/2023 06:43	23/05/2023 10:01	PASSIRA	INTERNO - NAO PROGRAMADA - MEIO AMBIENTE - VENTO
18210467_17180349	ITAMBE	23/05/2023 03:56	23/05/2023 08:40	ORATORIO	INTERNO - NAO PROGRAMADA - MEIO AMBIENTE - VENTO
18217398_17187104	POMBOS	25/05/2023 13:10	25/05/2023 18:35	VITORIA DE SANTO ANTAO II	INTERNO - NAO PROGRAMADA - MEIO AMBIENTE - ARVORE OU VEGETACAO
18210853_17181288	RECIFE	23/05/2023 14:45	23/05/2023 14:50	TABATINGA	INTERNO - NAO PROGRAMADA - MEIO AMBIENTE - ARVORE OU VEGETACAO
18212563_17215800	RECIFE	23/05/2023 16:11	23/05/2023 17:58	BONJI	INTERNO - NAO PROGRAMADA - MEIO AMBIENTE - ARVORE OU VEGETACAO
18218158_17188580	MORENO	25/05/2023 19:33	26/05/2023 10:30	MORENO	INTERNO - NAO PROGRAMADA - MEIO AMBIENTE - DESCARGA ATMOSFERICA
18212825_17189918	BEZERROS	23/05/2023 17:19	24/05/2023 10:10	BEZERROS	INTERNO - NAO PROGRAMADA - MEIO AMBIENTE - VENTO
18213950_17183253	BREJO DA MADRE DE DEUS	24/05/2023 07:57	24/05/2023 10:49	SANTA CRUZ DO CAPIBARIBE	INTERNO - NAO PROGRAMADA - MEIO AMBIENTE - VENTO
18207897_17178085	LIMOEIRO	22/05/2023 04:29	22/05/2023 06:44	LIMOEIRO	INTERNO - NAO PROGRAMADA - MEIO AMBIENTE - VENTO
18218313_17187596	CUMARU	25/05/2023 23:23	26/05/2023 03:37	PASSIRA	INTERNO - NAO PROGRAMADA - MEIO AMBIENTE - VENTO

18218313_17187596	PASSIRA	25/05/2023 23:23	26/05/2023 03:37	PASSIRA	INTERNO - NAO PROGRAMADA - MEIO AMBIENTE - VENTO
18207897_17178085	LIMOEIRO	22/05/2023 04:29	22/05/2023 08:57	LIMOEIRO	INTERNO - NAO PROGRAMADA - MEIO AMBIENTE - VENTO
18204182_17175282	SAO LOURENCO DA MATA	20/05/2023 07:52	20/05/2023 13:10	TABATINGA	INTERNO - NAO PROGRAMADA - MEIO AMBIENTE - ARVORE OU VEGETACAO
18205900_17176516	IPOJUCA	21/05/2023 07:50	21/05/2023 10:26	PORTO DE GALINHAS	INTERNO - NAO PROGRAMADA - MEIO AMBIENTE - ARVORE OU VEGETACAO
18208323_17183605	CAMARAGIBE	22/05/2023 09:07	22/05/2023 11:28	TABATINGA	INTERNO - NAO PROGRAMADA - MEIO AMBIENTE - ARVORE OU VEGETACAO
18211935_17181015	ESCADA	23/05/2023 13:22	23/05/2023 17:37	ESCADA	INTERNO - NAO PROGRAMADA - MEIO AMBIENTE - ARVORE OU VEGETACAO
18211128_17191747	ITAMBE	23/05/2023 10:23	23/05/2023 13:00	ORATORIO	INTERNO - NAO PROGRAMADA - MEIO AMBIENTE - VENTO
18209416_17180140	SANTA CRUZ DO CAPIBARIBE	22/05/2023 17:21	23/05/2023 00:01	SANTA CRUZ DO CAPIBARIBE	INTERNO - NAO PROGRAMADA - MEIO AMBIENTE - QUEIMA OU INCENDIO
18209892_17180874	RECIFE	23/05/2023 12:14	23/05/2023 12:17	VARZEA	INTERNO - NAO PROGRAMADA - MEIO AMBIENTE - ARVORE OU VEGETACAO
18209892_17179919	RECIFE	22/05/2023 23:16	23/05/2023 09:57	VARZEA	INTERNO - NAO PROGRAMADA - MEIO AMBIENTE - ARVORE OU VEGETACAO
18217590_17186763	LIMOEIRO	25/05/2023 14:45	25/05/2023 16:15	LIMOEIRO	INTERNO - NAO PROGRAMADA - MEIO AMBIENTE - DESCARGA ATMOSFERICA
18210390_17180554	CUMARU	23/05/2023 06:43	23/05/2023 10:01	PASSIRA	INTERNO - NAO PROGRAMADA - MEIO AMBIENTE - VENTO
18210390_17180554	PASSIRA	23/05/2023 06:43	23/05/2023 10:01	PASSIRA	INTERNO - NAO PROGRAMADA - MEIO AMBIENTE - VENTO

18210467_17180349	ITAMBE	23/05/2023 03:56	23/05/2023 08:40	ORATORIO	INTERNO - NAO PROGRAMADA - MEIO AMBIENTE - VENTO
18217398_17187104	POMBOS	25/05/2023 13:10	25/05/2023 18:35	VITORIA DE SANTO ANTAO II	INTERNO - NAO PROGRAMADA - MEIO AMBIENTE - ARVORE OU VEGETACAO
18210853_17181288	RECIFE	23/05/2023 14:45	23/05/2023 14:50	TABATINGA	INTERNO - NAO PROGRAMADA - MEIO AMBIENTE - ARVORE OU VEGETACAO
18212563_17215800	RECIFE	23/05/2023 16:11	23/05/2023 17:58	BONJI	INTERNO - NAO PROGRAMADA - MEIO AMBIENTE - ARVORE OU VEGETACAO
18218158_17188580	MORENO	25/05/2023 19:33	26/05/2023 10:30	MORENO	INTERNO - NAO PROGRAMADA - MEIO AMBIENTE - DESCARGA ATMOSFERICA
18212825_17189918	BEZERROS	23/05/2023 17:19	24/05/2023 10:10	BEZERROS	INTERNO - NAO PROGRAMADA - MEIO AMBIENTE - VENTO
18213950_17183253	BREJO DA MADRE DE DEUS	24/05/2023 07:57	24/05/2023 10:49	SANTA CRUZ DO CAPIBARIBE	INTERNO - NAO PROGRAMADA - MEIO AMBIENTE - VENTO
18207897_17178085	LIMOEIRO	22/05/2023 04:29	22/05/2023 06:44	LIMOEIRO	INTERNO - NAO PROGRAMADA - MEIO AMBIENTE - VENTO
18218313_17187596	CUMARU	25/05/2023 23:23	26/05/2023 03:37	PASSIRA	INTERNO - NAO PROGRAMADA - MEIO AMBIENTE - VENTO
18218313_17187596	PASSIRA	25/05/2023 23:23	26/05/2023 03:37	PASSIRA	INTERNO - NAO PROGRAMADA - MEIO AMBIENTE - VENTO
18207897_17178085	LIMOEIRO	22/05/2023 04:29	22/05/2023 08:57	LIMOEIRO	INTERNO - NAO PROGRAMADA - MEIO AMBIENTE - VENTO
18204182_17175282	SAO LOURENCO DA MATA	20/05/2023 07:52	20/05/2023 13:10	TABATINGA	INTERNO - NAO PROGRAMADA - MEIO AMBIENTE - ARVORE OU VEGETACAO
18205900_17176516	IPOJUCA	21/05/2023 07:50	21/05/2023 10:26	PORTO DE GALINHAS	INTERNO - NAO PROGRAMADA - MEIO AMBIENTE - ARVORE OU VEGETACAO
18208323_17183605	CAMARAGIBE	22/05/2023 09:07	22/05/2023 11:28	TABATINGA	INTERNO - NAO PROGRAMADA - MEIO AMBIENTE - ARVORE OU VEGETACAO

18211935_17181015	ESCADA	23/05/2023 13:22	23/05/2023 17:37	ESCADA	INTERNO - NAO PROGRAMADA - MEIO AMBIENTE - ARVORE OU VEGETACAO
18211128_17191747	ITAMBE	23/05/2023 10:23	23/05/2023 13:00	ORATORIO	INTERNO - NAO PROGRAMADA - MEIO AMBIENTE - VENTO
18209416_17180140	SANTA CRUZ DO CAPIBARIBE	22/05/2023 17:21	23/05/2023 00:01	SANTA CRUZ DO CAPIBARIBE	INTERNO - NAO PROGRAMADA - MEIO AMBIENTE - QUEIMA OU INCENDIO
18209892_17180874	RECIFE	23/05/2023 12:14	23/05/2023 12:17	VARZEA	INTERNO - NAO PROGRAMADA - MEIO AMBIENTE - ARVORE OU VEGETACAO
18209892_17179919	RECIFE	22/05/2023 23:16	23/05/2023 09:57	VARZEA	INTERNO - NAO PROGRAMADA - MEIO AMBIENTE - ARVORE OU VEGETACAO
18217590_17186763	LIMOEIRO	25/05/2023 14:45	25/05/2023 16:15	LIMOEIRO	INTERNO - NAO PROGRAMADA - MEIO AMBIENTE - DESCARGA ATMOSFERICA
18210390_17180554	CUMARU	23/05/2023 06:43	23/05/2023 10:01	PASSIRA	INTERNO - NAO PROGRAMADA - MEIO AMBIENTE - VENTO
18210390_17180554	PASSIRA	23/05/2023 06:43	23/05/2023 10:01	PASSIRA	INTERNO - NAO PROGRAMADA - MEIO AMBIENTE - VENTO
18210467_17180349	ITAMBE	23/05/2023 03:56	23/05/2023 08:40	ORATORIO	INTERNO - NAO PROGRAMADA - MEIO AMBIENTE - VENTO
18217398_17187104	POMBOS	25/05/2023 13:10	25/05/2023 18:35	VITORIA DE SANTO ANTAO II	INTERNO - NAO PROGRAMADA - MEIO AMBIENTE - ARVORE OU VEGETACAO
18210853_17181288	RECIFE	23/05/2023 14:45	23/05/2023 14:50	TABATINGA	INTERNO - NAO PROGRAMADA - MEIO AMBIENTE - ARVORE OU VEGETACAO
18212563_17215800	RECIFE	23/05/2023 16:11	23/05/2023 17:58	BONJI	INTERNO - NAO PROGRAMADA - MEIO AMBIENTE - ARVORE OU VEGETACAO
18218158_17188580	MORENO	25/05/2023 19:33	26/05/2023 10:30	MORENO	INTERNO - NAO PROGRAMADA - MEIO AMBIENTE - DESCARGA ATMOSFERICA

18212825_17189918	BEZERROS	23/05/2023 17:19	24/05/2023 10:10	BEZERROS	INTERNO - NAO PROGRAMADA - MEIO AMBIENTE - VENTO
18213950_17183253	BREJO DA MADRE DE DEUS	24/05/2023 07:57	24/05/2023 10:49	SANTA CRUZ DO CAPIBARIBE	INTERNO - NAO PROGRAMADA - MEIO AMBIENTE - VENTO
18207897_17178085	LIMOEIRO	22/05/2023 04:29	22/05/2023 06:44	LIMOEIRO	INTERNO - NAO PROGRAMADA - MEIO AMBIENTE - VENTO
18218313_17187596	CUMARU	25/05/2023 23:23	26/05/2023 03:37	PASSIRA	INTERNO - NAO PROGRAMADA - MEIO AMBIENTE - VENTO
18218313_17187596	PASSIRA	25/05/2023 23:23	26/05/2023 03:37	PASSIRA	INTERNO - NAO PROGRAMADA - MEIO AMBIENTE - VENTO
18207897_17178085	LIMOEIRO	22/05/2023 04:29	22/05/2023 08:57	LIMOEIRO	INTERNO - NAO PROGRAMADA - MEIO AMBIENTE - VENTO
18204182_17175282	SAO LOURENCO DA MATA	20/05/2023 07:52	20/05/2023 13:10	TABATINGA	INTERNO - NAO PROGRAMADA - MEIO AMBIENTE - ARVORE OU VEGETACAO
18205900_17176516	IPOJUCA	21/05/2023 07:50	21/05/2023 10:26	PORTO DE GALINHAS	INTERNO - NAO PROGRAMADA - MEIO AMBIENTE - ARVORE OU VEGETACAO
18208323_17183605	CAMARAGIBE	22/05/2023 09:07	22/05/2023 11:28	TABATINGA	INTERNO - NAO PROGRAMADA - MEIO AMBIENTE - ARVORE OU VEGETACAO
18212563_17215800	RECIFE	23/05/2023 16:11	23/05/2023 17:58	BONJI	INTERNO - NAO PROGRAMADA - MEIO AMBIENTE - ARVORE OU VEGETACAO
18218158_17188580	MORENO	25/05/2023 19:33	26/05/2023 10:30	MORENO	INTERNO - NAO PROGRAMADA - MEIO AMBIENTE - DESCARGA ATMOSFERICA
18212825_17189918	BEZERROS	23/05/2023 17:19	24/05/2023 10:10	BEZERROS	INTERNO - NAO PROGRAMADA - MEIO AMBIENTE - VENTO
18213950_17183253	BREJO DA MADRE DE DEUS	24/05/2023 07:57	24/05/2023 10:49	SANTA CRUZ DO CAPIBARIBE	INTERNO - NAO PROGRAMADA - MEIO AMBIENTE - VENTO
18207897_17178085	LIMOEIRO	22/05/2023 04:29	22/05/2023 06:44	LIMOEIRO	INTERNO - NAO PROGRAMADA - MEIO AMBIENTE - VENTO

18218313_17187596	CUMARU	25/05/2023 23:23	26/05/2023 03:37	PASSIRA	INTERNO - NAO PROGRAMADA - MEIO AMBIENTE - VENTO
18218313_17187596	PASSIRA	25/05/2023 23:23	26/05/2023 03:37	PASSIRA	INTERNO - NAO PROGRAMADA - MEIO AMBIENTE - VENTO
18207897_17178085	LIMOEIRO	22/05/2023 04:29	22/05/2023 08:57	LIMOEIRO	INTERNO - NAO PROGRAMADA - MEIO AMBIENTE - VENTO
18204182_17175282	SAO LOURENCO DA MATA	20/05/2023 07:52	20/05/2023 13:10	TABATINGA	INTERNO - NAO PROGRAMADA - MEIO AMBIENTE - ARVORE OU VEGETACAO
18205900_17176516	IPOJUCA	21/05/2023 07:50	21/05/2023 10:26	PORTO DE GALINHAS	INTERNO - NAO PROGRAMADA - MEIO AMBIENTE - ARVORE OU VEGETACAO
18208323_17183605	CAMARAGIBE	22/05/2023 09:07	22/05/2023 11:28	TABATINGA	INTERNO - NAO PROGRAMADA - MEIO AMBIENTE - ARVORE OU VEGETACAO
18212563_17215800	RECIFE	23/05/2023 16:11	23/05/2023 17:58	BONJI	INTERNO - NAO PROGRAMADA - MEIO AMBIENTE - ARVORE OU VEGETACAO
18218158_17188580	MORENO	25/05/2023 19:33	26/05/2023 10:30	MORENO	INTERNO - NAO PROGRAMADA - MEIO AMBIENTE - DESCARGA ATMOSFERICA
18212825_17189918	BEZERROS	23/05/2023 17:19	24/05/2023 10:10	BEZERROS	INTERNO - NAO PROGRAMADA - MEIO AMBIENTE - VENTO
18213950_17183253	BREJO DA MADRE DE DEUS	24/05/2023 07:57	24/05/2023 10:49	SANTA CRUZ DO CAPIBARIBE	INTERNO - NAO PROGRAMADA - MEIO AMBIENTE - VENTO
18207897_17178085	LIMOEIRO	22/05/2023 04:29	22/05/2023 06:44	LIMOEIRO	INTERNO - NAO PROGRAMADA - MEIO AMBIENTE - VENTO
18218313_17187596	CUMARU	25/05/2023 23:23	26/05/2023 03:37	PASSIRA	INTERNO - NAO PROGRAMADA - MEIO AMBIENTE - VENTO
18218313_17187596	PASSIRA	25/05/2023 23:23	26/05/2023 03:37	PASSIRA	INTERNO - NAO PROGRAMADA - MEIO AMBIENTE - VENTO
18207897_17178085	LIMOEIRO	22/05/2023 04:29	22/05/2023 08:57	LIMOEIRO	INTERNO - NAO PROGRAMADA - MEIO AMBIENTE - VENTO
18204182_17175282	SAO LOURENCO DA MATA	20/05/2023 07:52	20/05/2023 13:10	TABATINGA	INTERNO - NAO PROGRAMADA - MEIO

					AMBIENTE - ARVORE OU VEGETACAO
18205900_17176516	IPOJUCA	21/05/2023 07:50	21/05/2023 10:26	PORTO DE GALINHAS	INTERNO - NAO PROGRAMADA - MEIO AMBIENTE - ARVORE OU VEGETACAO
18208323_17183605	CAMARAGIBE	22/05/2023 09:07	22/05/2023 11:28	TABATINGA	INTERNO - NAO PROGRAMADA - MEIO AMBIENTE - ARVORE OU VEGETACAO
18212563_17215800	RECIFE	23/05/2023 16:11	23/05/2023 17:58	BONJI	INTERNO - NAO PROGRAMADA - MEIO AMBIENTE - ARVORE OU VEGETACAO
18218158_17188580	MORENO	25/05/2023 19:33	26/05/2023 10:30	MORENO	INTERNO - NAO PROGRAMADA - MEIO AMBIENTE - DESCARGA ATMOSFERICA
18212825_17189918	BEZERROS	23/05/2023 17:19	24/05/2023 10:10	BEZERROS	INTERNO - NAO PROGRAMADA - MEIO AMBIENTE - VENTO
18213950_17183253	BREJO DA MADRE DE DEUS	24/05/2023 07:57	24/05/2023 10:49	SANTA CRUZ DO CAPIBARIBE	INTERNO - NAO PROGRAMADA - MEIO AMBIENTE - VENTO
18207897_17178085	LIMOEIRO	22/05/2023 04:29	22/05/2023 06:44	LIMOEIRO	INTERNO - NAO PROGRAMADA - MEIO AMBIENTE - VENTO
18218313_17187596	CUMARU	25/05/2023 23:23	26/05/2023 03:37	PASSIRA	INTERNO - NAO PROGRAMADA - MEIO AMBIENTE - VENTO
18218313_17187596	PASSIRA	25/05/2023 23:23	26/05/2023 03:37	PASSIRA	INTERNO - NAO PROGRAMADA - MEIO AMBIENTE - VENTO
18207897_17178085	LIMOEIRO	22/05/2023 04:29	22/05/2023 08:57	LIMOEIRO	INTERNO - NAO PROGRAMADA - MEIO AMBIENTE - VENTO
18204182_17175282	SAO LOURENCO DA MATA	20/05/2023 07:52	20/05/2023 13:10	TABATINGA	INTERNO - NAO PROGRAMADA - MEIO AMBIENTE - ARVORE OU VEGETACAO
18205900_17176516	IPOJUCA	21/05/2023 07:50	21/05/2023 10:26	PORTO DE GALINHAS	INTERNO - NAO PROGRAMADA - MEIO AMBIENTE - ARVORE OU VEGETACAO
18208323_17183605	CAMARAGIBE	22/05/2023 09:07	22/05/2023 11:28	TABATINGA	INTERNO - NAO PROGRAMADA - MEIO AMBIENTE - ARVORE OU VEGETACAO

18212563_17215800	RECIFE	23/05/2023 16:11	23/05/2023 17:58	BONJI	INTERNO - NAO PROGRAMADA - MEIO AMBIENTE - ARVORE OU VEGETACAO
18218158_17188580	MORENO	25/05/2023 19:33	26/05/2023 10:30	MORENO	INTERNO - NAO PROGRAMADA - MEIO AMBIENTE - DESCARGA ATMOSFERICA
18212825_17189918	BEZERROS	23/05/2023 17:19	24/05/2023 10:10	BEZERROS	INTERNO - NAO PROGRAMADA - MEIO AMBIENTE - VENTO
18213950_17183253	BREJO DA MADRE DE DEUS	24/05/2023 07:57	24/05/2023 10:49	SANTA CRUZ DO CAPIBARIBE	INTERNO - NAO PROGRAMADA - MEIO AMBIENTE - VENTO
18207897_17178085	LIMOEIRO	22/05/2023 04:29	22/05/2023 06:44	LIMOEIRO	INTERNO - NAO PROGRAMADA - MEIO AMBIENTE - VENTO
18218313_17187596	CUMARU	25/05/2023 23:23	26/05/2023 03:37	PASSIRA	INTERNO - NAO PROGRAMADA - MEIO AMBIENTE - VENTO
18218313_17187596	PASSIRA	25/05/2023 23:23	26/05/2023 03:37	PASSIRA	INTERNO - NAO PROGRAMADA - MEIO AMBIENTE - VENTO
18207897_17178085	LIMOEIRO	22/05/2023 04:29	22/05/2023 08:57	LIMOEIRO	INTERNO - NAO PROGRAMADA - MEIO AMBIENTE - VENTO
18204182_17175282	SAO LOURENCO DA MATA	20/05/2023 07:52	20/05/2023 13:10	TABATINGA	INTERNO - NAO PROGRAMADA - MEIO AMBIENTE - ARVORE OU VEGETACAO
18205900_17176516	IPOJUCA	21/05/2023 07:50	21/05/2023 10:26	PORTO DE GALINHAS	INTERNO - NAO PROGRAMADA - MEIO AMBIENTE - ARVORE OU VEGETACAO
18208323_17183605	CAMARAGIBE	22/05/2023 09:07	22/05/2023 11:28	TABATINGA	INTERNO - NAO PROGRAMADA - MEIO AMBIENTE - ARVORE OU VEGETACAO
18212563_17215800	RECIFE	23/05/2023 16:11	23/05/2023 17:58	BONJI	INTERNO - NAO PROGRAMADA - MEIO AMBIENTE - ARVORE OU VEGETACAO
18218158_17188580	MORENO	25/05/2023 19:33	26/05/2023 10:30	MORENO	INTERNO - NAO PROGRAMADA - MEIO AMBIENTE - DESCARGA ATMOSFERICA

18212825_17189918	BEZERROS	23/05/2023 17:19	24/05/2023 10:10	BEZERROS	INTERNO - NAO PROGRAMADA - MEIO AMBIENTE - VENTO
18213950_17183253	BREJO DA MADRE DE DEUS	24/05/2023 07:57	24/05/2023 10:49	SANTA CRUZ DO CAPIBARIBE	INTERNO - NAO PROGRAMADA - MEIO AMBIENTE - VENTO
18207897_17178085	LIMOEIRO	22/05/2023 04:29	22/05/2023 06:44	LIMOEIRO	INTERNO - NAO PROGRAMADA - MEIO AMBIENTE - VENTO
18218313_17187596	CUMARU	25/05/2023 23:23	26/05/2023 03:37	PASSIRA	INTERNO - NAO PROGRAMADA - MEIO AMBIENTE - VENTO
18218313_17187596	PASSIRA	25/05/2023 23:23	26/05/2023 03:37	PASSIRA	INTERNO - NAO PROGRAMADA - MEIO AMBIENTE - VENTO
18207897_17178085	LIMOEIRO	22/05/2023 04:29	22/05/2023 08:57	LIMOEIRO	INTERNO - NAO PROGRAMADA - MEIO AMBIENTE - VENTO
18204182_17175282	SAO LOURENCO DA MATA	20/05/2023 07:52	20/05/2023 13:10	TABATINGA	INTERNO - NAO PROGRAMADA - MEIO AMBIENTE - ARVORE OU VEGETACAO
18205900_17176516	IPOJUCA	21/05/2023 07:50	21/05/2023 10:26	PORTO DE GALINHAS	INTERNO - NAO PROGRAMADA - MEIO AMBIENTE - ARVORE OU VEGETACAO
18208323_17183605	CAMARAGIBE	22/05/2023 09:07	22/05/2023 11:28	TABATINGA	INTERNO - NAO PROGRAMADA - MEIO AMBIENTE - ARVORE OU VEGETACAO
18212563_17215800	RECIFE	23/05/2023 16:11	23/05/2023 17:58	BONJI	INTERNO - NAO PROGRAMADA - MEIO AMBIENTE - ARVORE OU VEGETACAO
18218158_17188580	MORENO	25/05/2023 19:33	26/05/2023 10:30	MORENO	INTERNO - NAO PROGRAMADA - MEIO AMBIENTE - DESCARGA ATMOSFERICA
18212825_17189918	BEZERROS	23/05/2023 17:19	24/05/2023 10:10	BEZERROS	INTERNO - NAO PROGRAMADA - MEIO AMBIENTE - VENTO
18213950_17183253	BREJO DA MADRE DE DEUS	24/05/2023 07:57	24/05/2023 10:49	SANTA CRUZ DO CAPIBARIBE	INTERNO - NAO PROGRAMADA - MEIO AMBIENTE - VENTO
18207897_17178085	LIMOEIRO	22/05/2023 04:29	22/05/2023 06:44	LIMOEIRO	INTERNO - NAO PROGRAMADA - MEIO AMBIENTE - VENTO

18218313_17187596	CUMARU	25/05/2023 23:23	26/05/2023 03:37	PASSIRA	INTERNO - NAO PROGRAMADA - MEIO AMBIENTE - VENTO
18218313_17187596	PASSIRA	25/05/2023 23:23	26/05/2023 03:37	PASSIRA	INTERNO - NAO PROGRAMADA - MEIO AMBIENTE - VENTO
18207897_17178085	LIMOEIRO	22/05/2023 04:29	22/05/2023 08:57	LIMOEIRO	INTERNO - NAO PROGRAMADA - MEIO AMBIENTE - VENTO
18204182_17175282	SAO LOURENCO DA MATA	20/05/2023 07:52	20/05/2023 13:10	TABATINGA	INTERNO - NAO PROGRAMADA - MEIO AMBIENTE - ARVORE OU VEGETACAO
18205900_17176516	IPOJUCA	21/05/2023 07:50	21/05/2023 10:26	PORTO DE GALINHAS	INTERNO - NAO PROGRAMADA - MEIO AMBIENTE - ARVORE OU VEGETACAO
18208323_17183605	CAMARAGIBE	22/05/2023 09:07	22/05/2023 11:28	TABATINGA	INTERNO - NAO PROGRAMADA - MEIO AMBIENTE - ARVORE OU VEGETACAO

